

Dell B3465dn-dnf 레이저 MFP 사용 설명서



2014 년 3 월

www.dell.com | dell.com/support/printers

상표

이 문서의 정보는 통지 없이 변경될 수 있습니다.

© 2014 Dell, Inc. All rights reserved.

Dell Inc.의 서면 승인 없이 이 자료를 어떠한 형태로든 복사하는 행위는 엄격히 금지되어 있습니다.

이 텍스트에서 사용된 *Dell*, *DELL* 로고, *Inspiron*, *Dell Precision*, *Dimension*, *OptiPlex*, *Latitude*, *PowerEdge*, *PowerVault*, *PowerApp* 및 *Dell OpenManage* 는 Dell Inc.의 상표입니다. *Intel*, *Pentium* 및 *Celeron* 은 Intel Corporation의 등록 상표입니다. *Microsoft* 및 *Windows* 는 Microsoft Corporation의 등록 상표입니다. *AirPrint* 및 *AirPrint* 로고는 Apple, Inc의 상표입니다.

이 문서 내에서 사용되는 기타 상표 및 상호는 제품의 표시 및 이름의 권리를 소유하는 회사를 지칭할 수 있습니다. Dell Inc.는 자사 소유 이외의 상표 및 상호에 대한 어떠한 소유권도 배제합니다.

목차

- 안전 정보.....7**
- 프린터에 대해 알아보기.....9**
 - 프린터에 대한 정보 찾기.....9
 - 프린터 위치 선택.....10
 - 프린터 구성.....11
 - 내장 웹 서버 사용.....13
 - 스캐너의 기본 기능에 대한 이해.....14
 - ADF 및 스캐너 유리 사용.....14
- 프린터 제어판에 대한 이해.....15**
 - 프린터 제어판 사용.....15
 - 절전 단추 및 표시등의 색상 이해.....15
 - 기본 화면 이해.....16
 - 터치 스크린 버튼 사용.....17
- 기본 화면 응용 프로그램 설치 및 사용.....19**
 - 컴퓨터의 IP 주소 찾기.....19
 - 프린터의 IP 주소 찾기.....19
 - 내장 웹 서버에 액세스.....19
 - 기본 화면 사용자 정의.....20
 - 다른 응용 프로그램 이해.....20
 - 기본 화면 응용 프로그램 활성화.....21
 - 홈 스크린 응용 프로그램 정보 찾기.....21
 - 양식 및 즐겨찾기 설정.....21
 - 카드 복사 설정.....21
 - 내 단축번호 사용.....22
 - 다중 전송 설정.....23
 - 네트워크로 스캔 설정.....23
 - 원격 제어판 설정.....24
 - 구성 내보내기 및 가져오기.....24
- 추가 프린터 설치.....26**
 - 내부 옵션 설치.....26
 - 하드웨어 옵션 설치.....41
 - 프린터 소프트웨어 설치.....43

케이블 연결.....	44
네트워킹.....	45
프린터 설치 확인.....	49
용지 및 특수 용지 넣기.....	50
용지 크기 및 종류 설정.....	50
Universal 용지 설정 구성.....	50
급지대에 용지 넣기.....	50
다용도 공급 장치에 용지 넣기.....	55
기본 출력함 및 용지 정지대 사용.....	60
용지함 연결 및 분리.....	61
용지 및 특수 용지 설명서.....	64
특수 용지 사용.....	64
용지 지침.....	66
지원되는 용지 크기, 종류 및 무게.....	69
인쇄.....	73
양식 및 문서 인쇄.....	73
플래시 장치 또는 모바일 장치에서 인쇄.....	74
기밀 작업 및 기타 보류 작업 인쇄.....	77
정보 페이지 인쇄.....	79
인쇄 작업 취소.....	79
복사.....	80
복사본 만들기.....	80
사진 복사.....	81
특수 용지에 복사.....	81
복사 설정 사용자 정의.....	82
복사본에 정보 추가.....	88
복사 작업 취소.....	89
복사 옵션 이해.....	89
이메일로 보내기.....	92
이메일을 보낼 수 있도록 프린터 설정.....	92
이메일 단축번호 만들기.....	93
문서를 이메일로 보내기.....	94
이메일 설정 사용자 정의.....	95

이메일 취소.....	96
이메일 옵션 이해.....	96
팩스.....	99
팩스에 프린터 설정하기.....	99
팩스 보내기.....	113
단축번호 만들기.....	116
팩스 설정 사용자 정의.....	116
보내는 팩스 취소.....	118
팩스 보류 및 전달.....	118
팩스 옵션 이해.....	119
스캔.....	122
Scan to Network 사용.....	122
FTP 주소로 스캔.....	122
컴퓨터 또는 플래시 드라이브로 스캔.....	124
스캔 옵션 이해.....	126
프린터 메뉴 이해.....	129
메뉴 목록.....	129
용지 메뉴.....	130
보고서 메뉴.....	139
네트워크/포트 메뉴.....	140
보안 메뉴.....	148
설정 메뉴.....	153
도움말 메뉴.....	196
비용 절약과 환경 보호.....	198
용지와 토너 절약.....	198
에너지 절약.....	198
재활용.....	202
프린터 보안.....	203
휘발성 메모리 설명.....	203
휘발성 메모리 지우기.....	203
비휘발성 메모리 지우기.....	204
프린터 하드 디스크 메모리 지우기.....	204
프린터 하드 디스크 암호화 구성.....	205

프린터 보안 정보 찾기.....	206
프린터 유지관리.....	207
프린터 부품 청소.....	207
프린터 부품 및 소모품 상태 확인.....	209
남아 있는 예상 페이지 수.....	209
소모품 주문.....	209
소모품 보관.....	210
소모품 교체.....	210
프린터 이동.....	216
프린터 관리.....	218
프린터 메시지 관리.....	218
상태 모니터 센터 액세스.....	218
가상 디스플레이 확인.....	218
이메일 경고 설정.....	219
보고서 보기.....	219
Embedded Web Server 에서 소모품 알림 구성.....	219
공장 출하시 기본 설정 복원.....	220
용지 걸림 해결.....	221
용지 걸림 예방.....	221
용지 걸림 메시지 및 위치 이해.....	222
[x]-용지 걸림, 자동 공급 장치 상단 덮개 열기. [28y.xx].....	223
[x]-용지 걸림, 표준 출력함의 걸림 제거. [20y.xx].....	224
[x]-용지 걸림, 후면 덮개 열기. [20y.xx].....	224
[x]-용지 걸림, 전면 덮개 열기. [20y.xx].....	226
[x]-용지 걸림, 트레이 1 을 분리하여 양면 장치 청소. [23y.xx].....	229
[x]-페이지 걸림, 수동 공급 장치에서 제거. [25y.xx].....	230
[x]-용지 걸림, 트레이 [x] 열기. [24y.xx].....	231
[x]-용지 걸림, 출력 용지함에서 용지 모두 제거. 출력함에 용지가 남아 있음. [45y.xx].....	232
문제 해결.....	237
프린터 메시지 이해.....	237
인쇄 문제 해결.....	251
인쇄 문제 해결.....	257
복사 문제 해결.....	281

팩스 문제 해결.....	284
스캐너 문제 해결.....	289
기본 화면 응용 프로그램 문제 해결.....	294
Embedded Web Server(EWS)가 열리지 않음.....	294
기술 지원 문의.....	295
부록.....	296
색인.....	298

안전 정보

제품 가까이에 있고 쉽게 접근 가능한 올바르게 접지된 전기 콘센트에 전원 코드를 연결하십시오.

물기가 있거나 습기 찬 장소에서 제품을 사용하거나 보관하지 마십시오.

⚠ 주의—부상 위험: 이 제품은 레이저를 사용합니다. 본 문서에 명시되지 않은 절차를 제어, 조정 또는 수행할 경우 유해한 방사선에 노출될 수 있습니다.

이 제품은 인쇄 매체를 가열하는 인쇄 프로세스를 사용하므로 가열로 인해 용지에서 가스가 방출될 수 있습니다. 유해 가스의 방출을 예방하기 위해 운영 지침 중에서 인쇄 매체 선택에 대한 내용을 다루는 섹션을 이해해야 합니다.

⚠ 주의—부상 위험: 이 제품에 들어 있는 리튬 배터리는 교체할 수 없습니다. 리튬 배터리를 잘못 교체하면 폭발할 위험이 있습니다. 리튬 배터리를 재충전하거나, 분해하거나, 태우지 마십시오. 제조업체의 지침과 지역 규정에 따라 다 쓴 리튬 배터리를 폐기하십시오.

⚠ 주의—표면 고열: 프린터 내부가 뜨거울 수 있습니다. 뜨거운 부품 때문에 다치지 않도록 표면이 식도록 두었다가 나중에 만지십시오.

⚠ 주의—부상 위험: 프린터 무게는 **18kg(40lb)**이상이므로 안전하게 들려면 **2명** 이상의 숙련된 인원이 있어야 합니다.

⚠ 주의—부상 위험: 개인 상해 또는 프린터 손상을 예방하려면 프린터를 옮기기 전에 아래 지침을 따르십시오.

- 전원 스위치를 사용하여 프린터를 끈 후 전기 콘센트에서 전원 코드를 뽑으십시오.
- 프린터를 옮기기 전에 프린터에서 모든 코드 및 케이블의 연결을 해제하십시오.
- 옵션 용지함이 설치된 경우 프린터에서 분리합니다. 옵션 용지함을 분리하려면 용지함 오른쪽의 걸쇠를 살짝하며 제자리로 고정될 때까지 용지함 앞쪽으로 밀니다.
- 프린터를 들어올릴 때는 양 측면의 손잡이를 사용하십시오.
- 프린터를 내려 놓을 때 손가락이 스캐너의 바닥에 끼지 않도록 주의하십시오.
- 프린터를 설치하기 전에 주변이 정리되었는지 확인하십시오.

이 제품과 함께 제공된 전원 코드나 제조업체가 승인한 교체품만을 사용하십시오.

본 제품을 공중 전화 통신망에 연결할 경우, 이 제품과 함께 제공된 통신(**RJ-11**) 코드 또는 **26 AWG** 이상의 교체품만을 사용하십시오.





⚠ 주의—감전 위험: 프린터를 설정한 후 컨트롤러 보드에 액세스하거나 옵션 하드웨어 또는 메모리 장치를 설치하려면, 프린터를 끄고 전기 콘센트에서 전원 코드를 뽑은 후 작업을 수행하십시오. 프린터에 다른 장치가 연결되어 있는 경우 연결된 장치도 끄고 프린터에 연결된 케이블을 분리하십시오.

⚠ 주의—감전 위험: 모든 외부 연결(예: 이더넷 및 전화 시스템 연결)이 표시된 플러그인 포트에 제대로 설치되어 있는지 확인하십시오.

이 제품은 엄격한 국제 안전 표준을 만족하기 위해 지정된 구성품을 사용하여 설계, 테스트 및 승인되었습니다. 일부 부품의 안전 기능은 명확하지 않을 수 있습니다. 해당 제조업체는 다른 교체 부품의 사용에 대해 책임을 지지 않습니다.

⚠ 주의—부상 위험: 전원 코드를 절단하거나, 꼬거나, 구부리거나, 밟거나, 위에 무거운 물건을 올리지 마십시오. 전원 코드가 벗겨지거나 과부하가 걸리지 않도록 주의하십시오. 전원 코드가 가구나 벽 등의 물건 틈에 끼지 않도록 하십시오. 이러한 경우에는 화재나 감전이 발생할 수 있습니다. 전원 코드를 주기적으로 점검하여 문제 발생 여부를 확인하십시오. 검사할 때는 먼저 전기 콘센트에서 전원 코드를 뽑으십시오.

사용 설명서에 없는 문제는 서비스 담당자에게 서비스나 수리를 문의하십시오.

-  **주의—넘어질 위험 있음:** 바닥 상치형 구성의 경우 안정성을 위해 별도의 수납 가구가 있어야 합니다. 여러 입력 옵션을 사용하는 경우 프린터장 또는 프린터 선반을 사용해야 합니다. 스캔, 복사, 팩스 기능의 다기능 프린터(MFP)를 구입한 경우 추가 수납 가구가 필요할 수 있습니다. 자세한 내용은 프린터 구입처에 문의하십시오.
-  **주의—부상 위험:** 장비가 안정적으로 작동하도록 하려면 각 용지함을 개별적으로 넣으십시오. 필요하지 않으면 모든 서랍식 용지함 또는 용지함을 닫아 두십시오.
-  **주의—감전 위험:** 번개 폭풍 동안에는 팩스 기능을 사용하지 마십시오. 번개 폭풍 동안에는 이 제품을 설치하거나 팩스 기능, 전원 코드 또는 전화 등의 전기 또는 케이블 연결을 하지 마십시오.
-  **주의—감전 위험:** 프린터 외부를 청소할 때는 감전을 방지하기 위해 먼저 전기 콘센트에서 전원 코드를 뽑고 프린터에 연결된 모든 케이블을 분리한 후 진행하십시오.

본 지침을 안전하게 보관하십시오.

프린터에 대해 알아보기

프린터에 대한 정보 찾기

어떤 정보를 찾으세요?	찾을 위치
초기 설정 지침: <ul style="list-style-type: none"> 프린터 연결 프린터 소프트웨어 설치 	설치 설명서-설치 설명서는 프린터와 함께 제공됩니다.
프린터 사용을 위한 추가 설치 및 지침: <ul style="list-style-type: none"> 용지 또는 특수 용지 선택 및 보관 용지 넣기 프린터 구성 설정 문서와 사진 보기 및 인쇄 프린터 소프트웨어 설치 및 사용 네트워크에서 프린터 구성 프린터 관리 및 유지보수 문제 해결 	사용 설명서 및 빠른 참조 설명서—소프트웨어 및 설명서 CD에 포함되어 있을 수 있습니다. 자세한 내용은 본사 웹사이트 www.dell.com/support/manuals 를 참조하십시오.
지침: <ul style="list-style-type: none"> 이더넷 네트워크에 프린터 연결 프린터 연결 문제 해결 	네트워크 설명서—소프트웨어 및 설명서 CD를 열고 다음 위치로 이동합니다. 설명서 > 사용자 설명서 및 기타 문서 > 네트워크 설명서
프린터 소프트웨어 사용 도움말	Windows 또는 Mac 도움말—프린터 소프트웨어 프로그램 또는 응용 프로그램을 열고 도움말 을 누릅니다. 컨텍스트별 정보를 보려면  을 누릅니다. 참고: <ul style="list-style-type: none"> 이 도움말은 프린터 소프트웨어와 함께 자동으로 설치됩니다. 프린터 소프트웨어는 사용자 운영체제에 따라 프린터 프로그램 폴더 또는 바탕 화면에 설치됩니다.
최신 추가 정보, 업데이트 및 기술 지원: <ul style="list-style-type: none"> 설명서 드라이버 다운로드 제품 업그레이드 서비스 전화 및 수리 정보 주문 상태 실시간 채팅 지원 이메일 지원 음성 지원 	Dell 지원 웹사이트— www.dell.com/support/printers 해당 지역 또는 국가의 지원 전화 번호 및 운영 시간은 지원 웹사이트에서 찾아볼 수 있습니다. 보다 신속하게 서비스를 받을 수 있도록 담당자에게 문의하기 전에 다음 정보를 준비해 둡니다. <ul style="list-style-type: none"> 서비스 태그 익스프레스 서비스 코드 참고: 서비스 태그와 익스프레스 서비스 코드는 프린터의 라벨에 표시되어 있습니다.
<ul style="list-style-type: none"> 소프트웨어 및 드라이버—해당 프린터용 인증된 드라이버 및 Dell 프린터 소프트웨어용 설치 프로그램 Readme 파일—최근의 기술적 변경 또는 숙련된 사용자나 기술자를 위한 고급 기술 참고 자료 	소프트웨어 및 설명서 CD

어떤 정보를 찾으세요?	찾을 위치
<ul style="list-style-type: none"> 프린터 소모품 및 부속품 교체 카트리지 	<p>Dell 프린터 소모품 웹사이트-www.dell.com/printers 온라인이나 전화를 통해 또는 선택한 매장에서 프린터 소모품을 구입할 수 있습니다.</p>
<ul style="list-style-type: none"> 프린터 작동 준비를 위한 안전 정보 규제 정보 보증 정보 	<p><i>제품 정보 설명서</i></p> <div data-bbox="950 445 1141 726" style="text-align: center;"> </div> <p>참고: <i>제품 정보 설명서</i>는 특정 국가 또는 지역에 따라 제공되지 않을 수도 있습니다.</p>

프린터 위치 선택

⚠ 주의—부상 위험: 프린터 무게는 **18kg(40lb)** 이상이므로 안전하게 들려면 **2명** 이상의 숙련된 인원이 있어야 합니다.

프린터 위치를 선택할 때는 용지함, 덮개 및 도어가 열리도록 충분한 공간을 확보합니다. 선택 사항을 설치할 예정인 경우 이를 위한 공간을 충분히 확보하십시오. 다음 사항에 주의하십시오.

- 프린터를 올바르게 접지되고 쉽게 접근 가능한 전기 콘센트 가까이에 설치합니다.
- 실내의 공기 흐름이 **ASHRAE 62** 표준 또는 **CEN Technical Committee 156** 표준의 최신 버전을 충족하는지 확인합니다.
- 평평하고 단단하며 안정적인 공간에 설치합니다.
- 프린터를 다음과 같이 유지합니다.
 - 깨끗하게 관리하며 물기가 달거나 먼지가 쌓이지 않게 합니다.
 - 어지럽게 놓인 스테플 및 종이 클립을 치우십시오.
 - 냉난방 장치 또는 송풍기의 바람이 직접 닿지 않게 합니다.
 - 직사광선 및 과도한 습도의 영향을 받지 않도록 합니다.
- 권장 온도를 지키고 급격한 온도 변화에 노출되지 않도록 합니다.

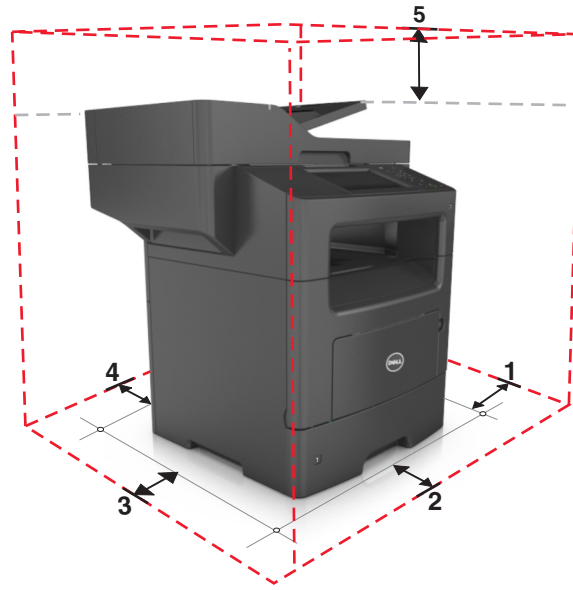

주변 온도	15.6° ~ 32.2°C(60° ~90°F)
저장 온도	1° ~ 35°C(34° ~ 95°F)

- 적당한 환기를 위해 프린터 주위로 다음의 권장 공간을 남겨둡니다.



1	오른쪽	304.8mm(12 인치)
2	앞(Front)	508mm(20 인치)
3	왼쪽	203.2mm(8 인치)
4	후면	203.2mm(8 인치)
5	위쪽	800mm(31.49 인치)

프린터 구성

- 
주의—부상 위험: 장비가 안정적으로 작동하도록 하려면 각 용지함을 개별적으로 넣으십시오. 필요하지 않으면 모든 서랍식 용지함 또는 용지함을 닫아 두십시오.
- 
주의—넘어질 위험 있음: 바닥 상치형 구성의 경우 안정성을 위해 별도의 수납 가구가 있어야 합니다. 여러 입력 옵션을 사용하는 경우 프린터장 또는 프린터 선반을 사용해야 합니다. 스캔, 복사, 팩스 기능의 다기능 프린터(MFP)를 구입한 경우 추가 수납 가구가 필요할 수 있습니다. 자세한 내용은 프린터 구입처에 문의하십시오.

기본 모델

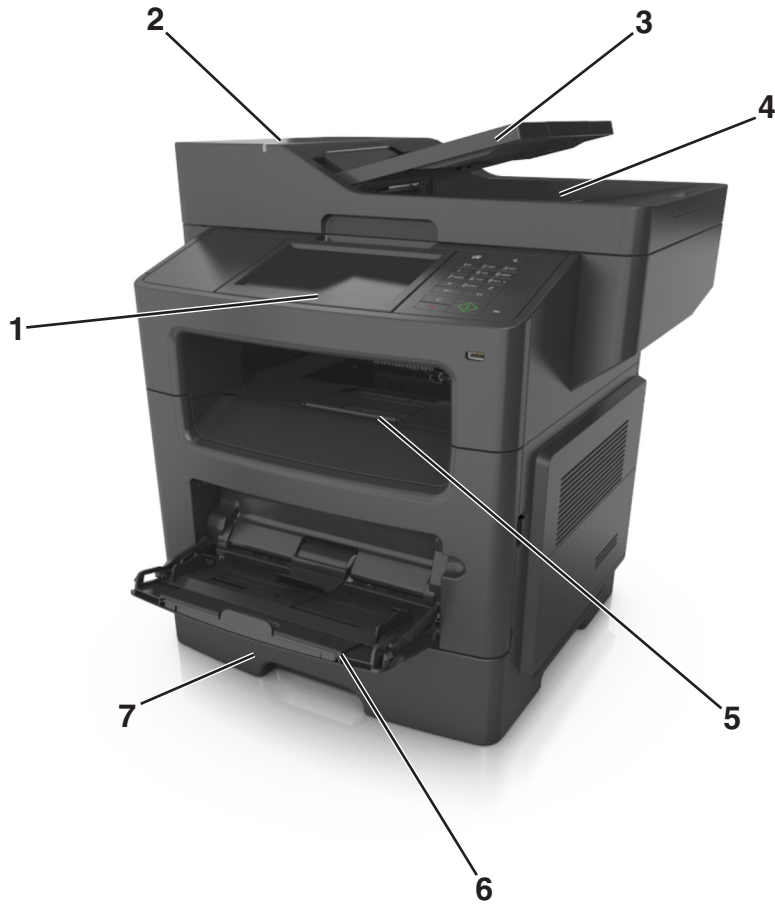

1	표시
2	ADF(자동 문서 공급 장치)
3	ADF 용지함
4	ADF 출력함
5	표준 출력함
6	다용도 공급 장치
7	표준 550 장 용지함 참고: 잠금 가능한 550 장 용지함도 사용할 수 있습니다. 자세한 내용은 프린터 구입처에 문의하십시오.

구성된 모델

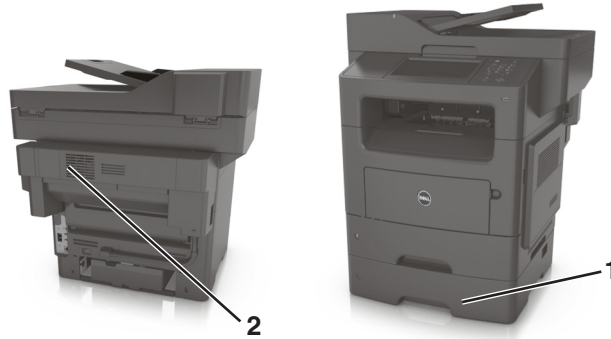

1	옵션 550 장 용지함
2	옵션 스테플러

내장 웹 서버 사용

참고: 이 기능은 네트워크 프린터 또는 인쇄 서버에 연결된 프린터에서만 사용할 수 있습니다.

프린터가 네트워크에 설치되어 있으면 **Embedded Web Server** 를 사용하여 다음을 수행할 수 있습니다.

- 프린터 제어판의 가상 디스플레이를 봅니다.
- 프린터 소모품의 상태를 확인합니다.
- 소모품 알림을 구성합니다.
- 프린터 설정을 구성합니다.
- 네트워크 설정을 구성합니다.
- 보고서를 봅니다.

프린터의 **Embedded Web Server** 에 액세스하려면:

1 다음 프린터 IP 주소를 얻으려면 다음을 실행합니다.

- 네트워크/포트 메뉴의 **TCP/IP** 섹션에서
- 네트워크 설정 페이지 또는 메뉴 설정 페이지를 인쇄하여 **TCP/IP** 세션을 찾습니다.

참고:

- IP 주소는 **123.123.123.123** 과 같이 마침표로 구분된 네 개의 숫자 집합으로 표시됩니다.
- 프록시 서버를 사용하는 경우, 웹 페이지를 올바르게 로드하기 위해 일시적으로 비활성화합니다.

2 웹 브라우저를 열고 주소 필드에 프린터 IP 주소를 입력합니다.



3 **Enter** 를 누릅니다.

Embedded Web Server 페이지가 표시됩니다.

스캐너의 기본 기능에 대한 이해

- 간편하게 신속 복사를 수행하거나, 특정 복사 작업을 수행하도록 프린터를 설정합니다.
- 프린터 제어판을 사용하여 팩스를 전송합니다.
- 여러 팩스 대상으로 동시에 팩스를 전송합니다.
- 문서를 스캔하여 사용자 컴퓨터, 이메일 주소, FTP 대상으로 보냅니다.
- 문서를 스캔하여 다른 프린터로 보냅니다(FTP 를 통해 PDF 형식으로 전송).

ADF 및 스캐너 유리 사용

ADF(자동 문서 공급 장치)	스캐너 유리
 <p>ADF 를 사용하면 양면 페이지를 포함해서 여러 페이지로 된 문서를 처리할 수 있습니다.</p>	 <p>단일 페이지 문서, 서적 페이지, 크기가 작은 항목(예: 우편엽서 또는 사진), 투명 용지, 인화지, 얇은 용지(예: 잡지 스크랩)를 스캔할 때는 스캐너 유리를 사용하십시오.</p>

ADF 사용

ADF 를 사용할 경우:

- 문서 면을 위로 가게 하여 짧은 가장자리가 먼저 ADF 용지함에 들어가도록 넣습니다.
- ADF 용지함에는 최대 110 장의 일반 용지를 넣을 수 있습니다.
- 가로 105 x 148 mm(4.1 x 5.8 인치) 및 세로 216 x 368 mm(8.5 x 14.5 인치)의 크기를 스캔합니다.
- 무게 52~120 g/m²(14~32 lb)의 매체를 스캔합니다.
- 우편 엽서, 사진, 크기가 작은 문서, 투명 용지, 인화지, 얇은 용지(예: 잡지 스크랩) 등은 ADF 트레이에 넣지 마십시오. 이러한 항목은 스캐너 유리 위에 놓으십시오.

스캐너 유리 사용

스캐너 유리를 사용할 경우:

- 문서를 녹색 화살표가 있는 모서리에 맞춰 스캔할 면을 아래로 하여 스캐너 유리에 올려 놓습니다.
- 최대 길이 216 x 355.6 mm(8.5 x 14 인치)의 문서를 스캔하거나 복사합니다.
- 최대 두께 25.3 mm(1 인치)의 서적을 복사합니다.

프린터 제어판에 대한 이해

프린터 제어판 사용

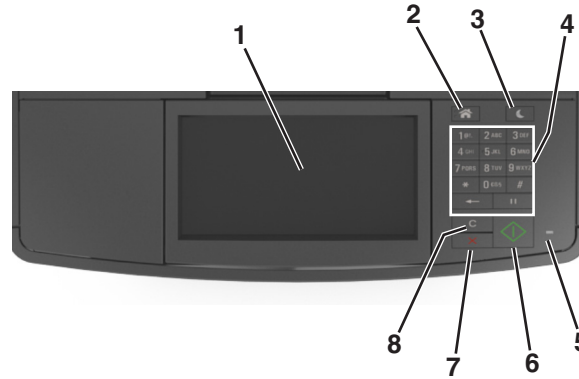

사용	목적
1 표시	<ul style="list-style-type: none"> 프린터 상태 및 메시지를 봅니다. 프린터를 설정 및 조작합니다.
2 홈 단추	홈 스크린으로 돌아갑니다.
3 절전 단추	절전 또는 최대 절전 모드를 활성화합니다. 다음을 수행하여 프린터를 절전 모드에서 해제합니다. <ul style="list-style-type: none"> 아우 단추나 누릅니다. 도어 또는 덮개를 엽니다. 컴퓨터에서 인쇄 작업을 전송합니다. 기본 전원 스위치를 사용하여 POR(전원 리셋)을 수행합니다. 장치를 프린터의 USB 포트에 연결합니다.
4 키패드	숫자, 문자 또는 기호를 입력합니다.
5 표시등	프린터 상태를 확인합니다.
6 시작 단추	선택한 모드에 따라 작업을 시작합니다.
7 취소 단추	모든 프린터 작업을 중지합니다.
8 모두 지우기/재설정 단추	인쇄, 복사 또는 이메일 전송 등의 특정 기능의 기본 설정을 재설정합니다.

절전 단추 및 표시등의 색상 이해

프린터 제어판에서 절전 단추 및 표시등의 색상은 특정 프린터 상태 또는 조건을 나타냅니다.

표시등	프린터 상태
꺼짐	전원이 꺼져 있거나 프린터가 절약 모드입니다.
초록색 점멸	프린터가 예열, 데이터 처리 또는 작업 인쇄 중입니다.
녹색 단색	프린터가 켜져 있고 정지 상태입니다.
빨간색 깜박임	프린터에 사용자의 조작이 필요합니다.

절전 단추 표시등	프린터 상태
끄기	프린터가 꺼져 있거나, 유휴 상태이거나 준비 상태입니다.
주황색으로 켜져 있음	프린터가 대기 모드입니다.
주황색 점멸	프린터가 최대 절전 모드로 전환되거나 해제되는 중입니다.
주황색으로 0.1 초 동안 잠시 켜졌다가 1.9 초 동안 꺼지는 패턴이 느리게 반복됩니다.	프린터가 최대 절전 모드입니다.

기본 화면 이해

프린터 전원을 켜면 디스플레이에 기본 화면이라고 부르는 기본 화면이 표시됩니다. 기본 화면 버튼과 아이콘을 눌러 복사, 팩스 또는 스캔을 시작하거나 메뉴 화면을 열거나 메시지에 응답합니다.

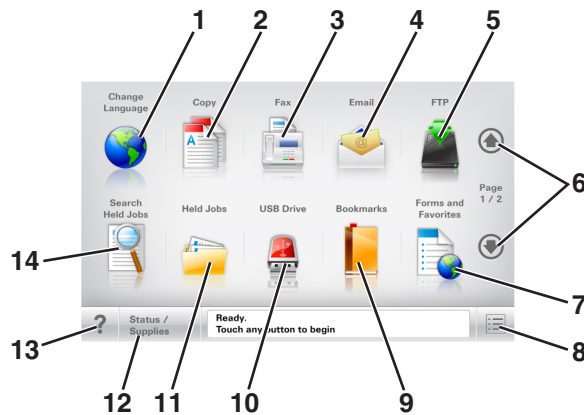

참고: 홈 스크린은 기본 화면 사용자 설정, 관리 설정, 활성화된 내장 솔루션에 따라 다릅니다.



버튼	대상
1	언어 변경 프린터의 기본 언어를 변경할 수 있는 언어 변경 팝업 창이 실행됩니다.
2	복사 복사 메뉴에 액세스하여 복사를 실행합니다.
3	팩스 팩스 메뉴에 액세스하여 팩스를 보냅니다.
4	이메일 이메일 메뉴에 액세스하여 이메일을 보냅니다.
5	FTP FTP(File Transfer Protocol) 메뉴에 액세스하여 문서를 FTP 서버로 직접 스캔합니다.
6	화살표 위/아래로 스크롤합니다.
7	양식 및 즐겨 찾기 자주 사용하는 온라인 양식을 빠르게 검색하고 인쇄합니다.
8	메뉴 아이콘 프린터 메뉴에 액세스합니다 참고: 메뉴는 프린터가 준비 상태에 있는 경우에만 사용할 수 있습니다.
9	책갈피 폴더 및 파일 링크의 트리 뷰 형태로 즐겨찾기(URL) 모음을 만들고, 구성 및 저장할 수 있습니다. 참고: 트리 뷰는 다른 응용 프로그램이 아닌 이 기능을 통해 만들어진 즐겨찾기만 지원합니다.
10	USB 드라이브 플래쉬 드라이브에 있는 사진과 문서를 보고, 선택, 인쇄, 스캔하거나 이메일로 보냅니다. 참고: 이 아이콘은 메모리 카드나 플래시 드라이브가 프린터에 연결된 상태에서 시작 화면으로 돌아올 때만 나타납니다.
11	보류 작업 현재 보류된 모든 작업을 표시합니다.

버튼		대상
12	상태/소모품	<ul style="list-style-type: none"> 프린터를 계속 작동하기 위해 사용자 작업이 필요할 때마다 경고 또는 오류 메시지를 표시합니다. 메시지에 대한 추가 정보가 표시된 메시지 화면이 표시되고 해당 메시지를 지우는 방법을 확인할 수 있습니다.
13	팁	상황에 맞는 도움말 대화 상자를 엽니다.
14	대기 작업 검색	<p>다음 항목 중 하나 이상을 검색합니다.</p> <ul style="list-style-type: none"> 대기 작업 또는 기밀 인쇄 작업의 사용자 이름 기밀 인쇄 작업을 제외한 대기 작업의 작업 이름 프로파일 이름 책갈피 컨테이너 또는 인쇄 작업 이름 지원되는 파일 유형의 USB 컨테이너 또는 인쇄 작업 이름

기능

기능	설명
메뉴 이동 경로 표시줄 예: 메뉴 > 설정(&S) > Copy Settings(복사 설정) > 매수	메뉴 이동 경로 표시줄은 각 메뉴 화면 상단에 위치합니다. 이 기능은 현재 메뉴로 오기까지의 경로를 보여줍니다. 밑줄이 그어진 단어 중 하나를 누르면 해당 메뉴로 돌아갑니다. 매수는 현재 화면이기 때문에 밑줄이 없습니다. 매수를 설정하고 저장하기 전에 "매수" 화면에서 밑줄이 그어진 단어를 누르면 선택 항목이 저장되지 않고 기본 설정으로 지정되지 않습니다.
주의 메시지 경고 	참석 메시지가 기능에 영향을 줄 경우 이 아이콘이 표시되고 빨간색 표시등이 깜박입니다.
경고 	오류가 발생하면 이 아이콘이 표시됩니다.
상태 메시지 표시줄	<ul style="list-style-type: none"> 준비 또는 사용 중과 같은 프린터의 현재 상태가 표시됩니다. 토너 부족 또는 카트리지 부족과 같은 프린터 조건이 표시됩니다. 프린터가 계속 작동할 수 있도록 조작 메시지를 표시합니다.
프린터 IP 주소 예: 123.123.123.123	네트워크 프린터 IP 주소는 홈 스크린의 왼쪽 상단에 위치하며 마침표로 구분된 4개의 숫자 집합으로 나타납니다. IP 주소를 사용하여 Embedded Web Server에 액세스하면 프린터와 물리적으로 가까이 있지 않더라도 프린터 설정을 확인하고 원격으로 구성할 수 있습니다.

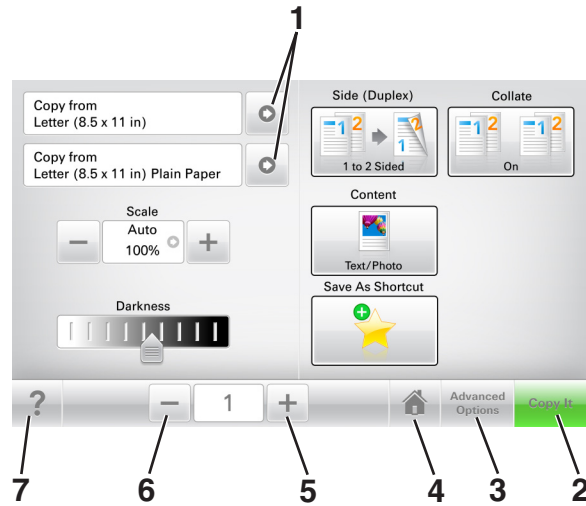

터치 스크린 버튼 사용

참고: 기본 화면, 아이콘 및 버튼은 기본 화면 사용자 설정, 관리 설정, 활성화된 내장 솔루션에 따라 달라집니다.



버튼	대상
1	화살표 옵션 목록을 봅니다.
2	복사 사본 인쇄
3	고급 옵션 복사 옵션을 선택합니다.
4	홈 홈 스크린으로 돌아갑니다.
5	높임 보다 높은 값을 선택합니다.
6	낮춤 보다 낮은 값을 선택합니다.
7	팁 상황에 맞는 도움말 대화 상자를 엽니다.

기타 터치 스크린 버튼

버튼	대상
수락 	설정을 저장합니다.
취소 	<ul style="list-style-type: none"> 작업 또는 선택 항목을 취소합니다. 화면을 종료하고 변경 사항을 저장하지 않고 이전 화면으로 돌아갑니다.
재설정 	화면에 표시되는 값을 재설정합니다.

기본 화면 응용 프로그램 설치 및 사용

참고: 기본 화면은 기본 화면 사용자 설정, 관리 설정, 활성화된 응용 프로그램에 따라 다릅니다. 일부 응용 프로그램은 특정 프린터 모델에서만 지원됩니다.

컴퓨터의 IP 주소 찾기

Windows 사용자의 경우

- 1 실행 대화 상자에서 `cmd` 를 입력하여 명령 프롬프트를 엽니다.
- 2 `ipconfig` 를 입력하고 IP 주소를 찾습니다.

Macintosh 사용자의 경우

- 1 Apple 메뉴의 시스템 기본 설정에서 네트워크를 선택합니다.
- 2 연결 유형을 선택하고 고급 >TCP/IP 를 클릭합니다.
- 3 IP 주소를 찾습니다.

프린터의 IP 주소 찾기

참고: 프린터가 네트워크 또는 인쇄 서버에 연결되어 있는지 확인합니다.

프린터 IP 주소 확인 위치:

- 프린터 기본 화면의 좌측 상단
- 네트워크/포트 메뉴의 TCP/IP 섹션
- 네트워크 설정 페이지 또는 메뉴 설정 페이지를 인쇄하여 TCP/IP 섹션을 찾습니다.

참고: IP 주소는 123.123.123.123 과 같이 마침표로 구분된 네 개의 숫자 집합으로 표시됩니다.

내장 웹 서버에 액세스

Embedded Web Server 는 프린터가 옆에 있지 않아도 프린터 설정을 원격으로 보고 구성할 수 있게 해주는 프린터 웹 페이지입니다.

- 1 다음 프린터 IP 주소를 얻으려면 다음을 실행합니다.
 - 프린터 제어판의 홈 스크린에서
 - 네트워크/포트 메뉴의 TCP/IP 섹션에서
 - 네트워크 설정 페이지 또는 메뉴 설정 페이지를 인쇄하여 TCP/IP 섹션을 찾습니다.

참고: IP 주소는 123.123.123.123 과 같이 마침표로 구분된 네 개의 숫자 집합으로 표시됩니다.

- 2 웹 브라우저를 열고 주소 필드에 프린터 IP 주소를 입력합니다.
- 3 **Enter** 를 누릅니다.

참고: 프록시 서버를 사용하는 경우, 웹 페이지를 올바르게 로드하기 위해 일시적으로 비활성화합니다.

기본 화면 사용자 정의

1 웹 브라우저를 열고 주소 필드에 프린터 IP 주소를 입력합니다.

참고: 프린터 홈 스크린에서 프린터 IP 주소를 확인합니다. IP 주소는 123.123.123.123 와 같이 점으로 구분된 네 개의 숫자 집합으로 표시됩니다.

2 다음 중 하나 이상을 수행합니다.

- 기본 프린터 기능 아이콘을 표시하거나 숨깁니다.
 - a 설정 >일반 설정 >기본 화면 사용자 정의를 누릅니다.
 - b 기본 화면에 표시할 아이콘을 지정하려면 확인란을 선택합니다.
 - 참고:** 아이콘 옆에 있는 확인란 선택을 취소하면 기본 화면에 해당 아이콘이 나타나지 않습니다.
 - c 제출을 클릭합니다.
- 응용 프로그램의 아이콘을 사용자 정의합니다. 자세한 내용은 [21 페이지의 “홈 스크린 응용 프로그램 정보 찾기”](#) 또는 응용 프로그램과 함께 제공된 설명서를 참조하십시오.

다른 응용 프로그램 이해

사용	대상
카드 복사	페이지의 한 면에 카드 양면을 스캔하고 인쇄합니다. 자세한 내용은 21 페이지의 “카드 복사 설정” 을 참조하십시오.
팩스	문서를 스캔한 후 스캔한 문서를 팩스 번호로 보냅니다. 자세한 내용은 99 페이지의 “팩스” 을 참조하십시오.
양식 및 즐겨찾기	자주 사용하는 온라인 양식을 프린터 기본 화면에서 바로 검색하고 인쇄합니다. 자세한 내용은 21 페이지의 “양식 및 즐겨찾기 설정” 을 참조하십시오.
다중 전송	문서를 스캔한 후 스캔한 문서를 여러 대상으로 보냅니다. 자세한 내용은 23 페이지의 “다중 전송 설정” 을 참조하십시오.
내 단축키	프린터 기본 화면에서 직접 단축번호를 생성합니다. 자세한 내용은 22 페이지의 “내 단축번호 사용” 을 참조하십시오.
이메일로 스캔	문서를 스캔하고 스캔한 문서를 이메일 주소로 보냅니다. 자세한 내용은 92 페이지의 “이메일로 보내기” 을 참조하십시오.
컴퓨터로 스캔	문서를 스캔하고 스캔한 문서를 호스트 컴퓨터의 사전 정의된 폴더에 저장합니다. 자세한 내용은 125 페이지의 “컴퓨터로 스캔 설정” 을 참조하십시오.
FTP 로 스캔	FTP(File Transfer Protocol) 서버로 문서를 직접 스캔합니다. 자세한 내용은 122 페이지의 “FTP 주소로 스캔” 을 참조하십시오.
네트워크로 스캔	문서를 스캔한 후 스캔한 문서를 네트워크 공유 폴더로 전송합니다. 자세한 내용은 23 페이지의 “네트워크로 스캔 설정” 을 참조하십시오.

기본 화면 응용 프로그램 활성화

홈 스크린 응용 프로그램 정보 찾기

프린터는 미리 설치된 홈 스크린 응용 프로그램과 함께 제공됩니다. 이러한 응용 프로그램을 사용하기 전에, 먼저 이러한 응용 프로그램을 **Embedded Web Server** 를 사용하여 활성화하고 설정해야 합니다. **Embedded Web Server** 액세스에 대한 자세한 내용은 [19 페이지의 “내장 웹 서버에 액세스”](#)를 참조하십시오.

홈 스크린 응용 프로그램 구성 및 사용에 대한 자세한 내용은 Dell 지원 웹사이트 www.dell.com/support/printers 를 방문하십시오.

양식 및 즐겨찾기 설정

참고: 현재 *사용 설명서*의 이후 버전은 이 응용 프로그램에 대한 *관리 설명서*로의 바로가기 링크가 포함될 수 있습니다. 이 *사용 설명서*의 업데이트 확인하려면 www.dell.com/support/manuals 로 이동하십시오.

사용	목적
	<p>자주 사용하는 온라인 양식을 프린터 홈 스크린에서 바로 검색하고 인쇄할 수 있어 작업을 더욱 쉽고 능률적으로 처리할 수 있습니다.</p> <p>참고: 즐겨찾기가 저장된 네트워크 폴더, FTP 사이트, 웹사이트에 액세스할 수 있는 권한이 프린터에 부여되어 있어야 합니다. 북마크가 저장된 컴퓨터에서 공유, 보안 및 방화벽 설정을 사용하여 프린터에 최소한 <i>읽기</i> 액세스를 허용합니다. 자세한 정보는 운영체제와 함께 제공된 설명서를 참조하십시오.</p>

1 웹 브라우저를 열고 주소 필드에 프린터 IP 주소를 입력합니다.

참고: 프린터 홈 스크린에서 프린터 IP 주소를 확인합니다. IP 주소는 123.123.123.123 과 같이 점으로 구분된 네 개의 숫자 집합으로 표시됩니다.

2 설정 >응용 프로그램 >응용 프로그램 관리 >양식 및 즐겨찾기를 클릭합니다.

3 추가를 클릭한 후 설정을 사용자 정의합니다.

참고:

- 설정에 대한 설명은 각 필드 옆에 마우스를 대면 표시되는 도움말을 참조하십시오.
- 즐겨찾기 위치 설정을 올바르게 하려면 즐겨찾기가 있는 호스트 컴퓨터의 정확한 IP 주소를 입력합니다. 호스트 컴퓨터의 IP 주소 할당에 대한 자세한 내용은 [19 페이지의 “컴퓨터의 IP 주소 찾기”](#)를 참조하십시오.
- 프린터에서 즐겨찾기 위치의 폴더에 대한 액세스 권한이 있는지 확인하십시오.

4 적용을 누릅니다.

이 응용 프로그램을 사용하려면 프린터 홈 스크린에서 **양식 및 즐겨찾기**를 누른 후 양식 범주를 탐색하거나 양식 번호, 이름, 설명으로 검색하십시오.

카드 복사 설정

참고: 현재 *사용 설명서*의 이후 버전은 이 응용 프로그램에 대한 *관리 설명서*로의 바로가기 링크가 포함될 수 있습니다. 이 *사용 설명서*의 업데이트 확인하려면 www.dell.com/support/manuals 로 이동하십시오.

사용	목적
	<p>보험증, 신분증, 기타 지갑 크기의 카드를 빠르고 간편하게 복사합니다. 카드의 양면을 한 페이지에 스캔 및 인쇄하여 종이를 절약할 뿐만 아니라 카드의 정보를 보다 편리하게 볼 수 있습니다.</p>

1 웹 브라우저를 열고 주소 필드에 프린터 IP 주소를 입력합니다.

참고: 프린터 홈 스크린에서 프린터 IP 주소를 확인합니다. IP 주소는 123.123.123.123 과 같이 점으로 구분된 네 개의 숫자 집합으로 표시됩니다.

2 설정 >응용 프로그램 >응용 프로그램 관리 >카드 복사를 클릭합니다.

3 필요한 경우 기본 스캔 옵션을 변경합니다.

- **기본 용지함** - 스캔 이미지 인쇄에 사용할 기본 용지함을 선택합니다.
- **기본 매수** - 응용 프로그램 사용시 자동으로 인쇄할 매수를 지정합니다.
- **기본 대비 설정** - 스캔한 카드의 사본 인쇄시 설정을 지정하여 대비 수준을 높이거나 낮춥니다. 프린터에서 자동으로 대비 설정을 원하는 경우 **내용에 최적**을 선택합니다.
- **기본 배율 설정** - 인쇄시 스캔한 카드의 크기를 설정합니다. 기본값은 100%(전체 크기)입니다.
- **해상도 설정** - 스캔한 카드의 품질을 조정합니다.

참고:

- 카드 스캔시 컬러 스캔의 경우 200 dpi 이하, 흑백 스캔의 경우 400 dpi 이하로 스캔 해상도를 설정해야 합니다.
- 여러 장의 카드 스캔시 컬러 스캔의 경우 150 dpi 이하, 흑백 스캔의 경우 300 dpi 이하로 스캔 해상도를 설정해야 합니다.
- **테두리 인쇄** - 스캔 이미지에 테두리를 인쇄하려면 해당 확인란을 선택합니다.

4 적용을 누릅니다.

이 응용 프로그램을 사용하려면 프린터 홈 스크린에서 **카드 복사**를 누르고 지침을 따릅니다.

내 단축번호 사용

참고: 현재 *사용 설명서*의 이후 버전은 이 응용 프로그램에 대한 *관리 설명서*로의 바로가기 링크가 포함될 수 있습니다. 이 *사용 설명서*의 업데이트 확인하려면 www.dell.com/support/manuals 로 이동하십시오.

사용	목적
	<p>프린터 홈 스크린에서 단축번호를 생성합니다. 단축번호는 최대 25 개의 자주 사용하는 복사, 팩스 또는 이메일 작업에 설정할 수 있습니다.</p>

이 응용 프로그램을 사용하려면 **내 단축번호**를 누르고 프린터 디스플레이에 표시되는 지침을 따릅니다.

다중 전송 설정

참고: 현재 *사용 설명서*의 이후 버전은 이 응용 프로그램에 대한 *관리 설명서*로의 바로가기 링크가 포함될 수 있습니다. 이 *사용 설명서*의 업데이트 확인하려면 www.dell.com/support/manuals 로 이동하십시오.

사용	목적
	<p>문서를 스캔하고 스캔한 문서를 여러 대상으로 보냅니다.</p> <p>참고: 프린터 하드 디스크에 충분한 여유 공간이 있어야 합니다.</p>

1 웹 브라우저를 열고 주소 필드에 프린터 IP 주소를 입력합니다.

참고: 프린터 홈 스크린에서 프린터 IP 주소를 확인합니다. 프린터 IP 주소는 123.123.123.123 과 같이 점으로 구분된 네 개의 숫자 집합으로 표시됩니다.

2 설정 > 응용 프로그램 > 응용 프로그램 관리 > 다중 전송을 클릭합니다.

3 프로파일 섹션에서 **추가**를 클릭하고 설정을 사용자 정의합니다.

참고:

- 설정에 대한 설명은 각 필드 옆에 마우스를 대면 표시되는 도움말을 참조하십시오.
- 대상으로 **FTP** 또는 **공유 폴더**를 선택한 경우 대상의 위치 설정이 정확해야 합니다. 지정한 대상 경로가 있는 호스트 컴퓨터의 정확한 IP 주소를 입력합니다. 호스트 컴퓨터의 IP 주소 할당에 대한 자세한 내용은 [19 페이지의 “컴퓨터의 IP 주소 찾기”](#)를 참조하십시오.

4 적용을 누릅니다.

이 응용 프로그램을 사용하려면 프린터 홈 스크린에서 **다중 전송**을 누르고 프린터 디스플레이에 표시되는 메시지를 따릅니다.

네트워크로 스캔 설정

참고: 현재 *사용 설명서*의 이후 버전은 이 응용 프로그램에 대한 *관리 설명서*로의 바로가기 링크가 포함될 수 있습니다. 이 *사용 설명서*의 업데이트 확인하려면 www.dell.com/support/manuals 로 이동하십시오.

사용	목적
	<p>문서를 스캔하고 스캔한 문서를 공유 네트워크 폴더로 전송합니다. 고유 폴더 경로는 30 개까지 정의할 수 있습니다.</p> <p>참고:</p> <ul style="list-style-type: none"> • 대상 경로에 대한 쓰기 권한이 프린터에 부여되어 있어야 합니다. 대상 경로가 지정된 컴퓨터에서 공유, 보안, 방화벽 설정을 사용해 프린터에 쓰기 이상의 액세스 권한을 부여할 수 있습니다. 자세한 정보는 운영체제와 함께 제공된 설명서를 참조하십시오. • 네트워크로 스캔 아이콘은 대상 경로가 정의된 경우에만 표시됩니다.

1 웹 브라우저를 열고 주소 필드에 프린터 IP 주소를 입력합니다.

참고: 프린터 홈 스크린에서 프린터 IP 주소를 확인합니다. IP 주소는 123.123.123.123 과 같이 점으로 구분된 네 개의 숫자 집합으로 표시됩니다.

2 다음 중 하나를 수행합니다.

- 네트워크로 스캔을 누릅니다. >여기를 누릅니다.
- 설정 >응용 프로그램 >응용 프로그램 관리 >네트워크로 스캔을 클릭합니다.

3 대상 경로를 지정하고 설정을 사용자 정의합니다.

참고:

- 설정에 대한 설명은 일부 필드 옆에 마우스를 대면 표시되는 도움말을 참조하십시오.
- 대상 경로 위치 설정을 올바르게 하려면 지정된 대상 경로가 있는 호스트 컴퓨터의 정확한 IP 주소를 입력합니다. 호스트 컴퓨터의 IP 주소 할당에 대한 자세한 내용은 [19 페이지의 “컴퓨터의 IP 주소 찾기”](#)를 참조하십시오.
- 프린터에서 지정된 대상 위치의 폴더에 대한 액세스 권한이 있는지 확인하십시오.

4 적용을 누릅니다.

이 응용 프로그램을 사용하려면 프린터 홈 스크린에서 **Scan to Network** 을 누른 후 프린터 디스플레이에 표시되는 메시지를 따릅니다.

원격 제어판 설정

이 응용 프로그램을 사용하면 네트워크 프린터와 물리적으로 가까이 있지 않더라도 프린터 제어판을 조작할 수 있습니다. 프린터 상태 확인, 대기 작업 해제, 즐겨찾기 생성 등 일반적인 프린터 관련 작업을 컴퓨터에서 바로 실행할 수 있습니다.

1 웹 브라우저를 열고 주소 필드에 프린터 IP 주소를 입력합니다.

참고: 프린터 홈 스크린에서 프린터 IP 주소를 확인합니다. IP 주소는 123.123.123.123 과 같이 점으로 구분된 네 개의 숫자 집합으로 표시됩니다.

2 설정 >원격 제어판 설정을 클릭합니다.

3 사용 확인란을 선택한 후 설정을 사용자 정의합니다.

4 제출을 누릅니다.

응용 프로그램을 사용하려면 원격 제어판 >VNC 애플릿 시작을 클릭합니다.

구성 내보내기 및 가져오기

구성 설정을 텍스트 파일로 내보낸 후, 다른 프린터에서 파일을 가져와 설정을 적용할 수 있습니다.

1 웹 브라우저를 열고 주소 필드에 프린터 IP 주소를 입력합니다.

참고: 프린터 홈 스크린에서 프린터 IP 주소를 확인합니다. IP 주소는 123.123.123.123 와 같이 점으로 구분된 네 개의 숫자 집합으로 표시됩니다.

2 한 응용 프로그램의 구성을 내보내거나 가져오려면 다음을 수행합니다.

- a 설정 >응용 프로그램 >응용 프로그램 관리를 클릭합니다.
- b 설치된 응용 프로그램 목록에서 구성할 응용 프로그램의 이름을 클릭합니다.

c 구성을 클릭한 후, 다음 중 하나를 수행합니다.

- 구성 파일을 내보내려면 **내보내기**를 클릭한 후 컴퓨터 화면에 나타난 지침에 따라 구성 파일을 저장합니다.

참고:

- 구성 파일을 저장할 때는 고유한 파일 이름을 입력하거나 기본 파일 이름을 사용할 수 있습니다.
- **JVM** 메모리 부족 오류가 발생하면 구성 파일이 저장될 때까지 내보내기 프로세스를 반복합니다.
- 파일로부터 구성을 가져오려면 **가져오기**를 클릭한 후, 이전에 구성된 프린터에서 내보내기 되어 저장된 구성 파일을 검색합니다.

참고:

- 구성 파일을 가져오기 전에 먼저 미리보기를 하거나 바로 로드하도록 선택할 수 있습니다.
- 시간 초과가 발생하고 빈 화면이 표시되면 웹 브라우저를 새로 고친 후 **적용**을 누릅니다.

3 여러 응용 프로그램의 구성을 내보내거나 가져오려면 다음을 수행하십시오.

a 설정 >가져오기/내보내기를 클릭합니다.

b 다음 중 하나를 수행합니다.

- 구성 파일을 내보내려면 **Embedded Solutions** 설정 파일 내보내기를 클릭한 후 컴퓨터 화면에 나타난 지침에 따라 구성 파일을 저장합니다.
- 구성 파일을 가져오려면 다음을 수행합니다.
 - 1 Embedded Solutions** 설정 파일 가져오기 >파일 선택을 클릭한 후, 이전에 구성된 프린터에서 내보내고 저장된 구성 파일을 검색합니다.
 - 2 제출**을 클릭합니다.

추가 프린터 설치

내부 옵션 설치

⚠ 주의—감전 위험: 프린터를 설정한 후 컨트롤러 보드에 액세스하거나 옵션 하드웨어 또는 메모리 장치를 설치하려면, 프린터를 끄고 전기 콘센트에서 전원 코드를 뽑은 후 작업을 수행하십시오. 프린터에 다른 장치가 연결되어 있는 경우 다른 장치도 끄고 프린터에 연결된 케이블을 분리하십시오.

사용할 수 있는 내부 옵션

- 메모리 카드
 - DDR3 DIMM
 - 플래시 메모리
 - 글꼴
 - 펌웨어
 - 양식 바코드
 - 처방전
 - IPDS
 - PrintCrypton

컨트롤러 보드에 액세스

⚠ 주의—감전 위험: 프린터를 설정한 후 컨트롤러 보드에 액세스하거나 옵션 하드웨어 또는 메모리 장치를 설치하려면, 프린터를 끄고 전기 콘센트에서 전원 코드를 뽑은 후 작업을 수행하십시오. 프린터에 다른 장치가 연결되어 있는 경우 다른 장치도 끄고 프린터에 연결된 케이블을 분리하십시오.

1 컨트롤러 보드 개폐구를 엽니다.



2 파란색 핸들을 사용하여 컨트롤러 보드 덮개를 엽니다.

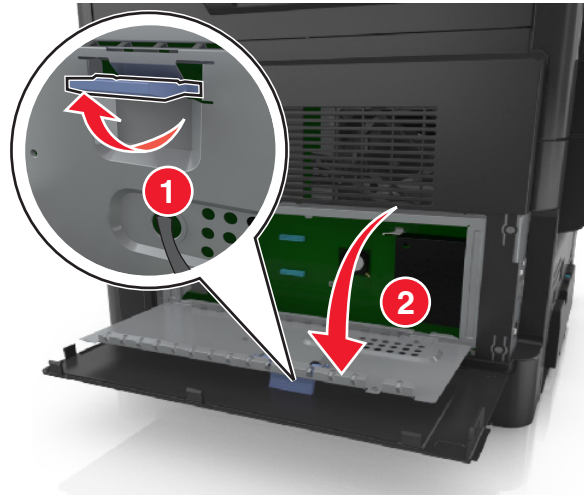

3 다음 그림을 참조하여 해당 커넥터를 찾습니다.

경고—손상 위험: 컨트롤러 보드 전자 부품은 정전기로 인해 쉽게 손상될 수 있습니다. 정전기 발생 예방을 위해 프린터의 금속판을 만진 후 컨트롤러 보드 전자 부품이나 커넥터를 만지십시오.

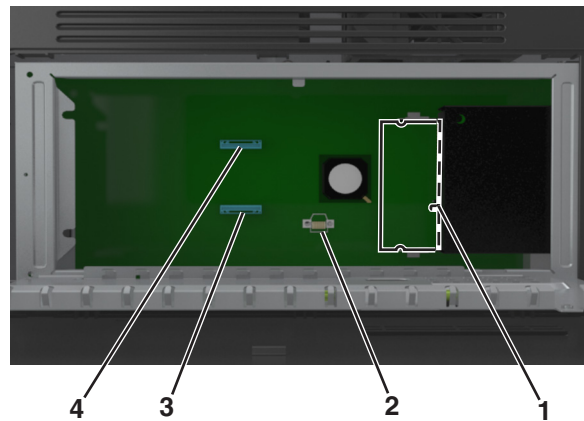

1	메모리 카드 커넥터
2	옵션 카드 커넥터
3	프린터 하드 디스크 커넥터
4	Internal Solutions Port 커넥터

4 덮개를 닫은 후 액세스 도어를 닫습니다.



메모리 카드 설치

⚠ 주의—감전 위험: 프린터를 설정한 후 컨트롤러 보드에 액세스하거나 옵션 하드웨어 또는 메모리 장치를 설치하려면, 프린터를 끄고 전기 콘센트에서 전원 코드를 뽑은 후 작업을 수행하십시오. 프린터에 다른 장치가 연결되어 있는 경우 다른 장치도 끄고 프린터에 연결된 케이블을 분리하십시오.

경고—손상 위험: 컨트롤러 보드 전자 부품은 정전기로 인해 쉽게 손상될 수 있습니다. 정전기 발생 예방을 위해 프린터의 금속판을 만진 후 컨트롤러 보드 전자 부품이나 커넥터를 만지십시오.

참고: 옵션 메모리 카드는 별도로 구입하여 컨트롤러 보드에 장착할 수 있습니다.

1 컨트롤러 보드에 접근합니다.

자세한 내용은 [26 페이지의 “컨트롤러 보드에 액세스”](#)을 참조하십시오.

2 메모리 카드의 포장을 풉니다.

경고—손상 위험: 카드 가장자리에 있는 연결 지점을 만지지 마십시오. 장치가 손상될 수 있습니다.

3 커넥터의 홈(2)에 메모리 카드의 홈(1)을 맞춥니다.

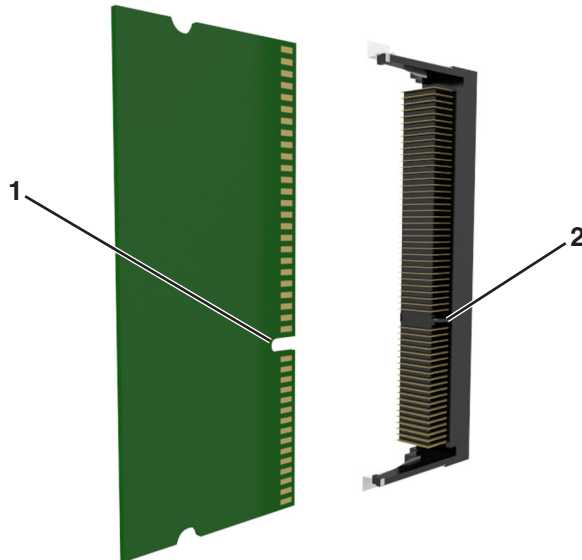

4 커넥터에 메모리 카드를 밀어넣고 컨트롤러 보드면에 닿게 밀면 **딸깍** 소리가 나면서 고정됩니다.

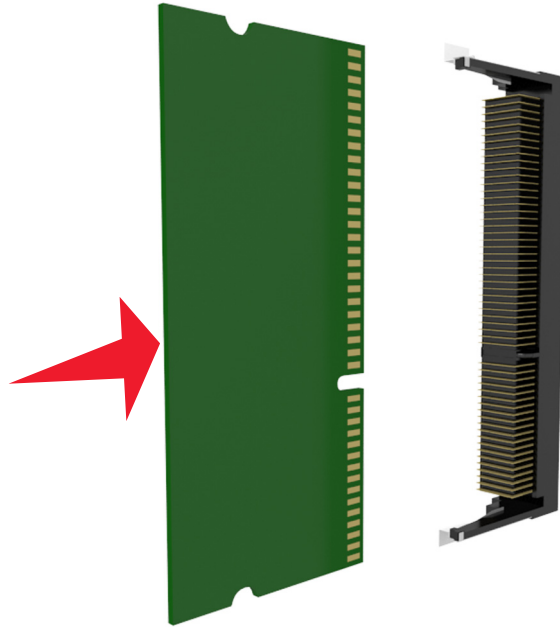

5 컨트롤러 보드 덮개를 닫고 컨트롤러 보드 개폐구를 닫습니다.

참고: 프린터 소프트웨어와 기타 하드웨어 옵션을 설치한 후 이를 인쇄 작업에 사용하려면 프린터 드라이버에서 옵션을 직접 추가해야 할 수 있습니다. 자세한 내용은 [43 페이지의 “인쇄 드라이버에 사용할 수 있는 옵션 추가”](#)를 참조하십시오.

옵션 카드 설치

⚠ 주의—감전 위험: 프린터를 설정한 후 컨트롤러 보드에 액세스하거나 옵션 하드웨어 또는 메모리 장치를 설치하려면, 프린터를 끄고 전기 콘센트에서 전원 코드를 뽑은 후 작업을 수행하십시오. 프린터에 다른 장치가 연결되어 있는 경우 다른 장치도 끄고 프린터에 연결된 케이블을 분리하십시오.

경고—손상 위험: 컨트롤러 보드 전자 부품은 정전기로 인해 쉽게 손상될 수 있습니다. 정전기 발생 예방을 위해 프린터의 금속판을 만진 후 컨트롤러 보드 전자 부품이나 커넥터를 만지지십시오.

1 컨트롤러 보드에 접근합니다.

자세한 내용은 [26 페이지의 “컨트롤러 보드에 액세스”](#)을 참조하십시오.

2 옵션 카드의 포장을 풉니다.

경고—손상 위험: 카드 가장자리에 있는 연결 지점을 만지지 마십시오.

3 카드 양쪽을 잡고 플라스틱 핀 (1)을 컨트롤러 보드의 구멍 (2)과 맞춥니다.

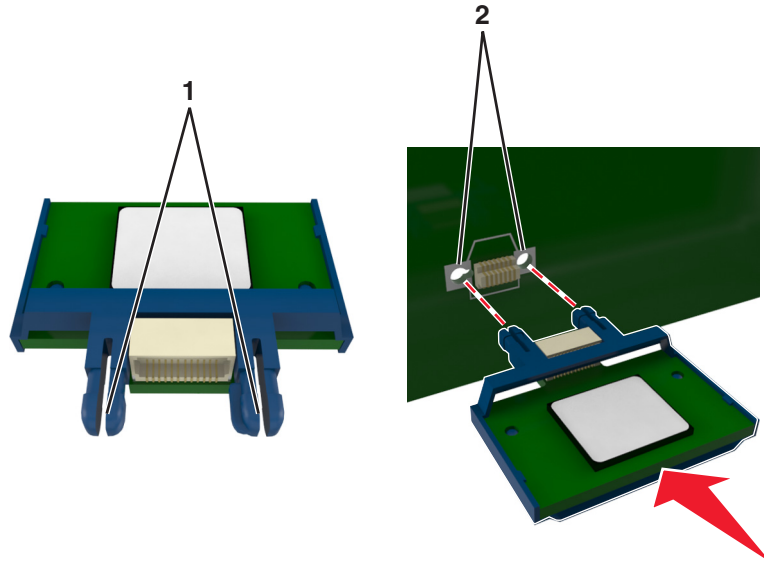

4 그림에 표시된 것과 같이 카드를 제자리에 밀어서 단단히 고정합니다.

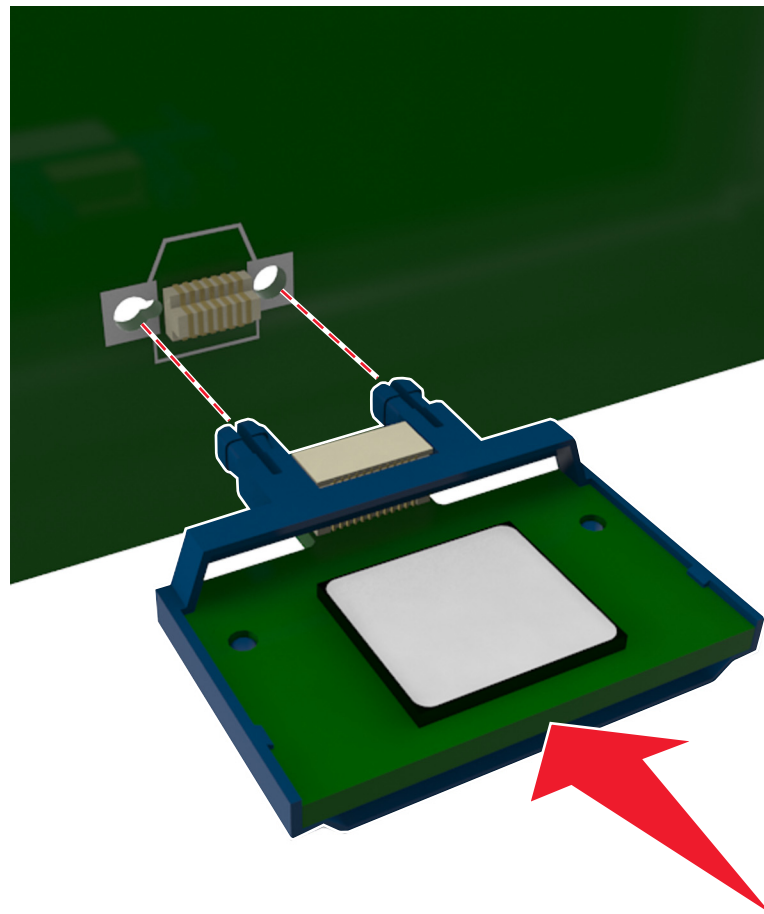

경고—손상 위험: 카드를 잘못 설치하면 카드 또는 컨트롤러 보드가 손상될 수 있습니다.

참고: 카드 위의 커넥터 전체 부분이 컨트롤러 보드에 닿으면서 평행을 이뤄야 합니다.

5 컨트롤러 보드 덮개를 닫고 컨트롤러 보드 개폐구를 닫습니다.

참고: 프린터 소프트웨어와 옵션을 설치한 후 이를 인쇄 작업에 사용할 수 있도록 하려면 프린터 드라이버에서 옵션을 수동으로 추가해야 할 수 있습니다. 자세한 내용은 [43 페이지의 “인쇄 드라이버에 사용할 수 있는 옵션 추가”](#)를 참조하십시오.

Internal Solutions Port 설치

컨트롤러 보드는 옵션 ISP(Internal Solutions Port)를 한 개 지원합니다.

참고: 이 작업을 위해 일자 드라이버가 필요합니다.

⚠ 주의—감전 위험: 프린터를 설정한 후 컨트롤러 보드에 액세스하거나 옵션 하드웨어 또는 메모리 장치를 설치하려면, 프린터를 끄고 전기 콘센트에서 전원 코드를 뽑은 후 작업을 수행하십시오. 프린터에 다른 장치가 연결되어 있는 경우 연결된 장치도 끄고 프린터에 연결된 케이블을 분리하십시오.

경고—손상 위험: 컨트롤러 보드 전자 부품은 정전기로 인해 쉽게 손상될 수 있습니다. 정전기 발생 예방을 위해 프린터의 금속 표면을 만진 후 컨트롤러 보드 전자 부품이나 커넥터를 만지십시오.

1 컨트롤러 보드 개폐구를 엽니다.

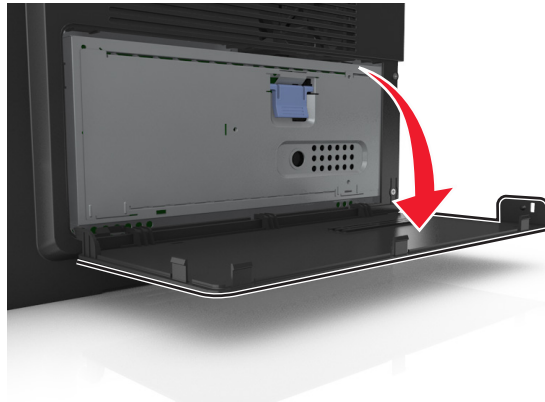

2 개폐구의 왼쪽에 있는 고정대를 가볍게 누른 후 개폐구를 밀어서 분리합니다.

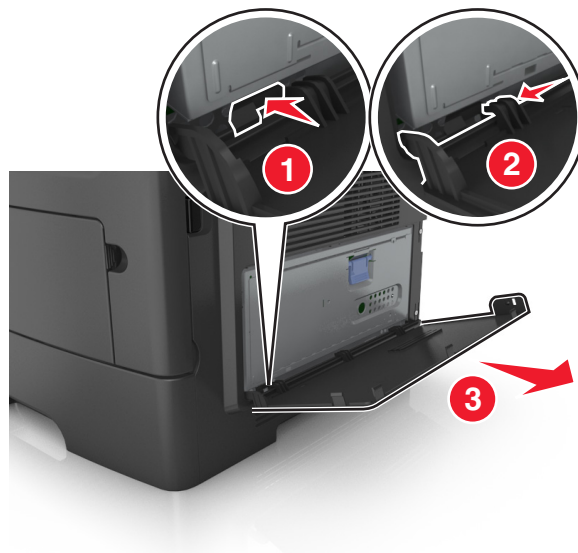

3 ISP 키트의 포장을 풉니다.

참고: 흰색 커넥터에 연결된 작은 케이블을 분리하고 폐기합니다.

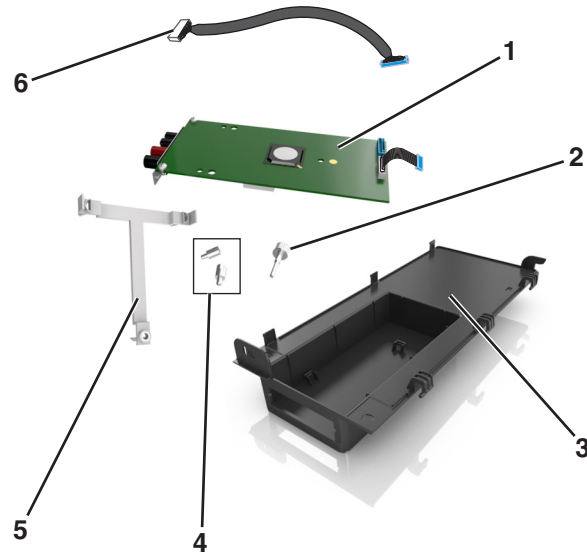

1	ISP 솔루션
2	ISP 를 브래킷에 연결하는 나사
3	ISP 외장 덮개
4	ISP 금속 브래킷을 프린터 케이스에 연결하는 나사
5	플라스틱 브래킷
6	긴 ISP 케이블

4 *딸깍*하며 제자리에 고정될 때까지 ISP 외장 덮개 안의 플라스틱 브래킷을 장착합니다.

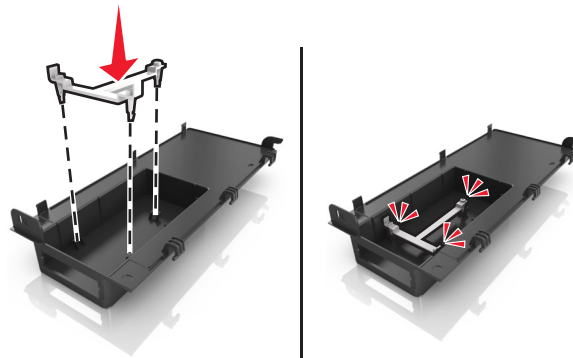

5 ISP 솔루션을 플라스틱 브래킷에 밀어 넣습니다.

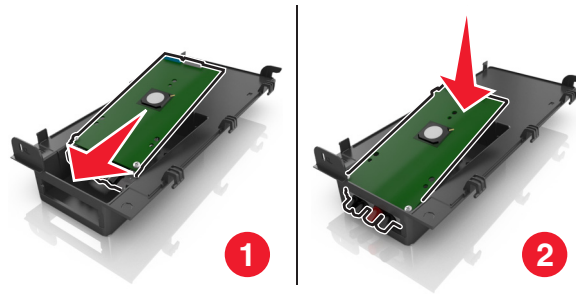

6 긴 나사를 사용하여 ISP 솔루션을 플라스틱 브래킷에 장착합니다.

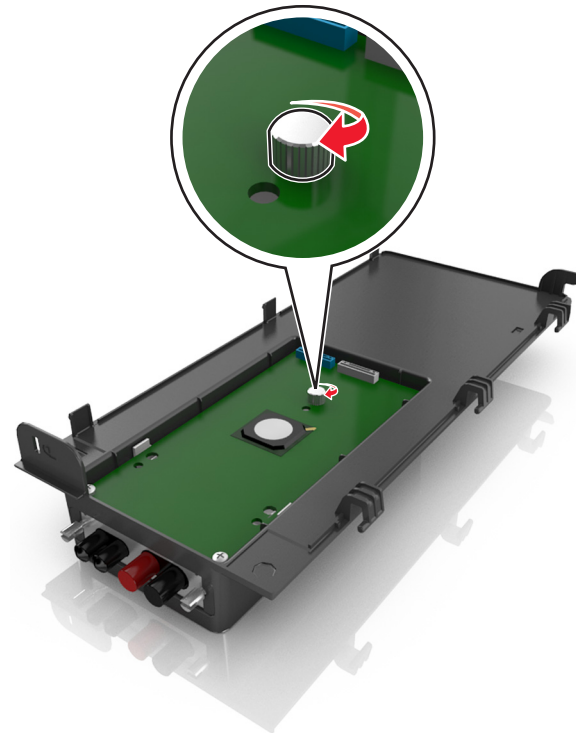

7 ISP 솔루션의 끝을 두 개의 나사로 고정합니다.

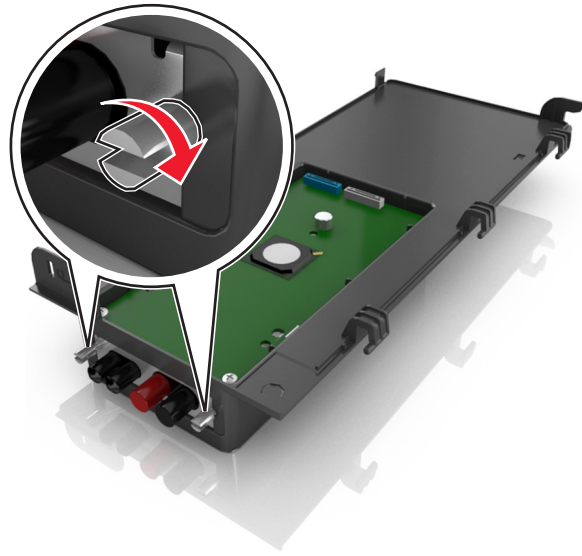

8 IPS 솔루션 인터페이스 케이블의 흰색 플러그를 ISP의 흰색 소켓에 연결합니다.

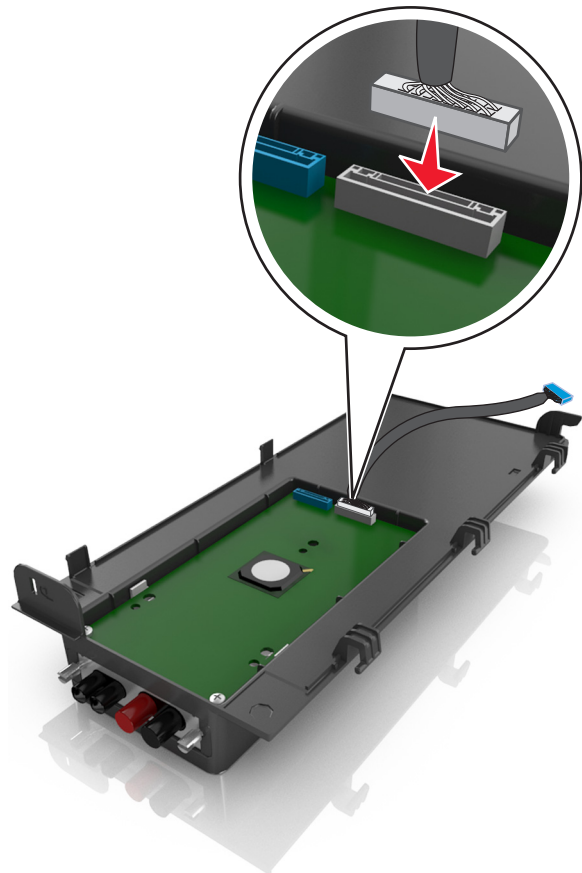

9 왼쪽 힌지를 먼저 삽입하여 ISP 외장 덮개를 기울여서 부착합니다.



10 덮개 나머지를 아래로 내리고 덮개를 오른쪽으로 밀습니다.

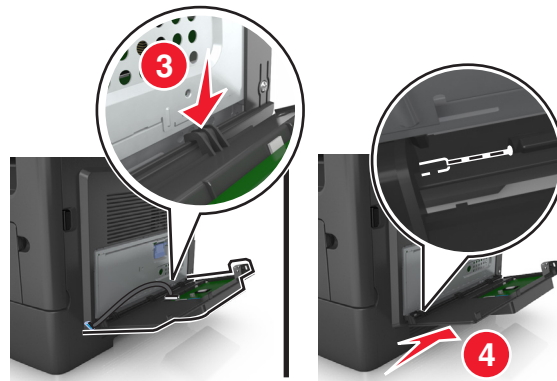

11 ISP 케이블을 컨트롤러 보드 실드로 통과시킵니다.

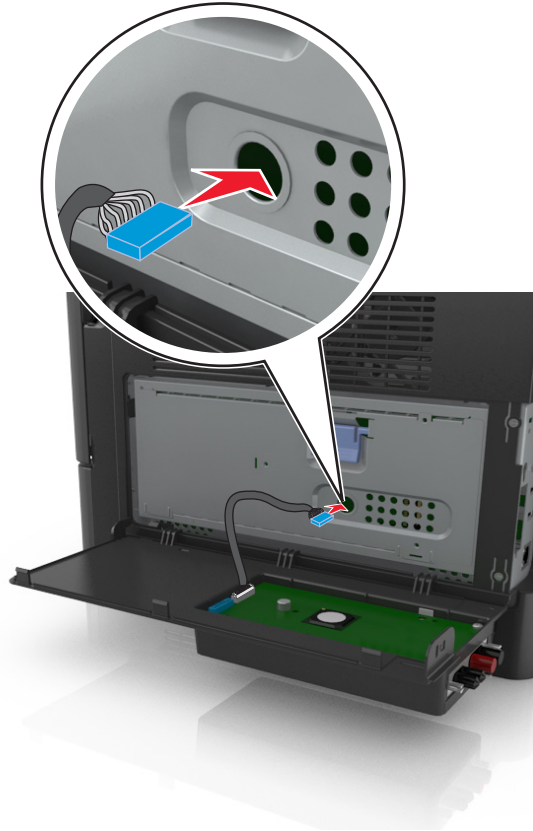

12 파란색 핸들을 사용하여 덮개를 엽니다.

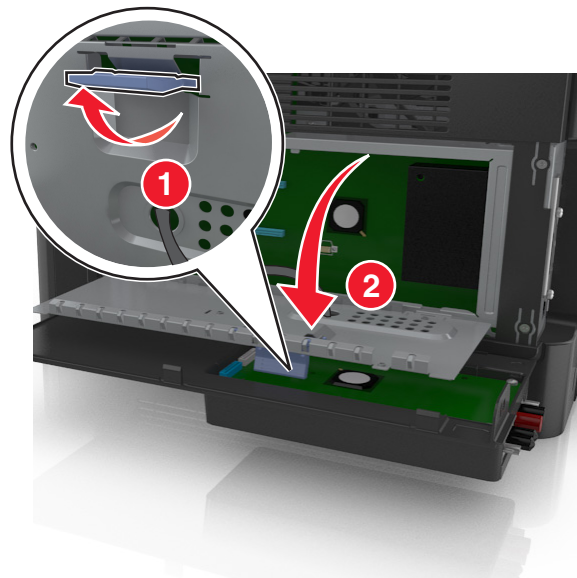

13 ISP 솔루션 인터페이스 케이블의 파란색 플러그를 컨트롤러 보드의 파란색 소켓에 연결합니다.

참고: 프린터 하드 디스크가 설치되어 있으면 먼저 분리해야 합니다. 자세한 내용은 [40 페이지의 “프린터 하드 디스크 제거”](#)를 참조하십시오. 프린터 하드 디스크를 다시 장착하려면 [38 페이지의 “프린터 하드 디스크 설치”](#)를 참조하십시오.

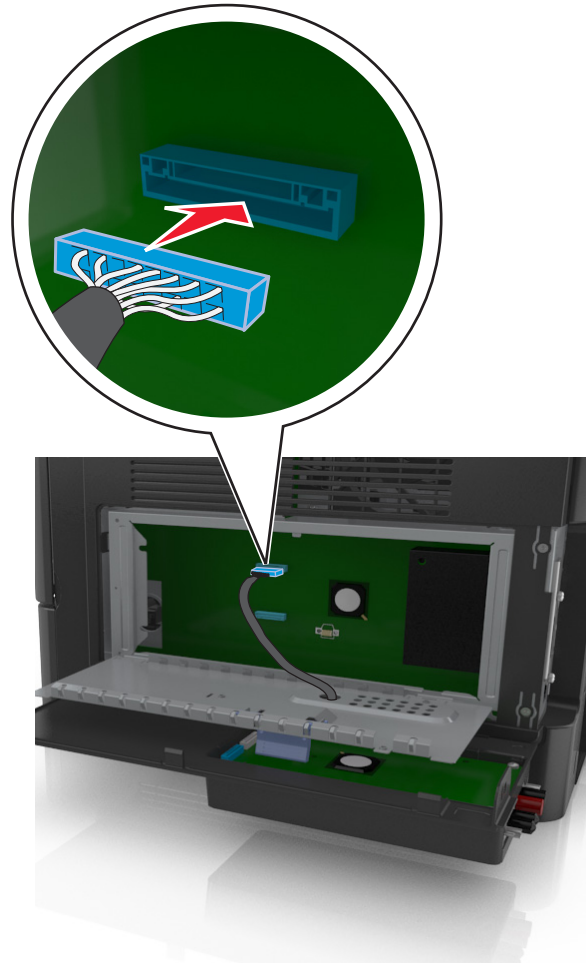

14 덮개를 닫습니다.

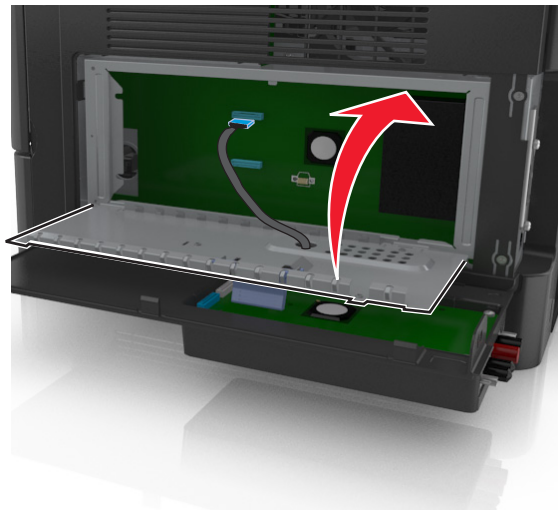

15 ISP 외장 덮개를 닫습니다.

참고: 프린터 소프트웨어와 모든 하드웨어 옵션을 설치한 후 이를 인쇄 작업에 사용할 수 있도록 하려면 프린터 드라이버에서 옵션을 수동으로 추가해야 할 수 있습니다. 자세한 내용은 [43 페이지의 “인쇄 드라이버에 사용할 수 있는 옵션 추가”](#)를 참조하십시오.

프린터 하드 디스크 설치

⚠ 주의—감전 위험: 프린터를 설정한 후 컨트롤러 보드에 액세스하거나 옵션 하드웨어 또는 메모리 장치를 설치하려면, 프린터를 끄고 전기 콘센트에서 전원 코드를 뽑은 후 작업을 수행하십시오. 프린터에 다른 장치가 연결되어 있는 경우 연결된 장치도 끄고 프린터에 연결된 케이블을 분리하십시오.

경고—손상 위험: 컨트롤러 보드 전자 부품은 정전기로 인해 쉽게 손상될 수 있습니다. 정전기 발생 예방을 위해 프린터의 금속 표면을 만진 후 컨트롤러 보드 전자 부품이나 커넥터를 만지지 마십시오.

- 1 프린터 하드 디스크의 포장을 풉니다.
- 2 컨트롤러 보드에 프린터 하드 디스크를 설치합니다.

경고—손상 위험: 인쇄 회로 기판은 가장 자리만 잡으십시오. 프린터 하드 디스크의 가운데를 만지거나 누르지 마십시오. 장치가 손상될 수 있습니다.

- a 일자 드라이버를 사용하여 나사를 느슨하게 풉니다.

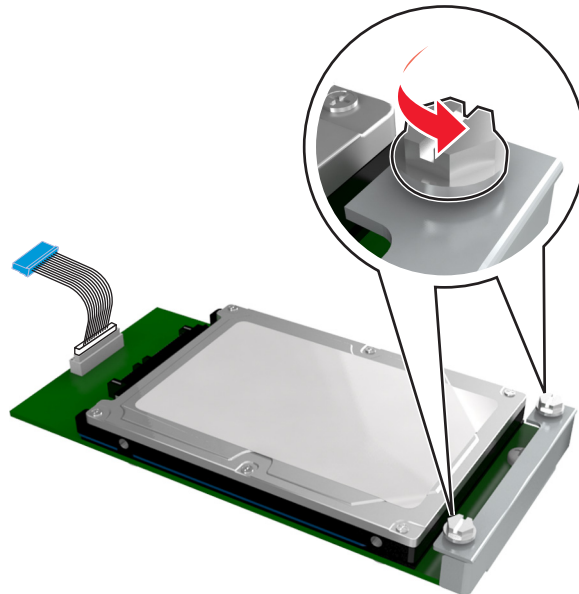

- b 프린터 하드 디스크 인터페이스 케이블의 플러그를 컨트롤러 보드의 콘센트에 연결하십시오.

참고: 플러그와 콘센트는 파란색으로 표시됩니다.

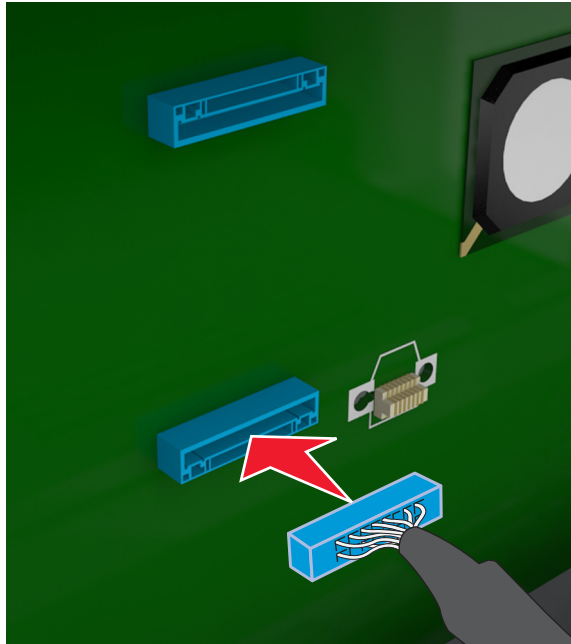

c 컨트롤러 보드 브래킷의 슬롯에 프린터 하드 디스크의 나사를 맞추고 프린터 하드 디스크를 브래킷 쪽으로 밀어 넣습니다.

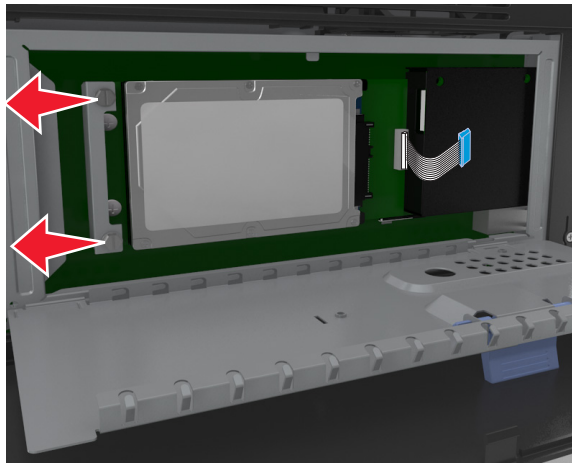

d 두 개의 나사를 조입니다.

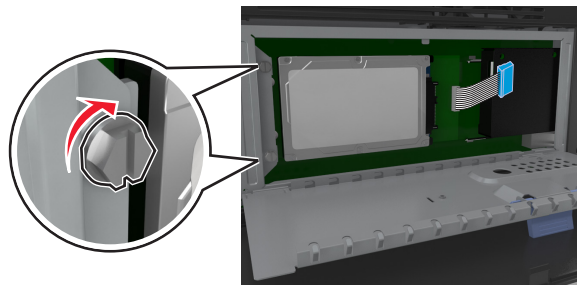

3 컨트롤러 보드 덮개를 닫고 컨트롤러 보드 개폐구를 닫습니다.

참고: 프린터 소프트웨어와 하드웨어 옵션을 설치한 후 이를 인쇄 작업에 사용할 수 있도록 하려면 프린터 드라이버에서 옵션을 수동으로 추가해야 할 수 있습니다. 자세한 내용은 [43 페이지의 “인쇄 드라이버에 사용할 수 있는 옵션 추가”](#)를 참조하십시오.

프린터 하드 디스크 제거

경고—손상 위험: 컨트롤러 보드 전자 부품은 정전기로 인해 쉽게 손상될 수 있습니다. 정전기 발생 예방을 위해 프린터의 금속 표면을 만진 후 컨트롤러 보드 전자 부품이나 커넥터를 만지십시오.

1 컨트롤러 보드에 액세스합니다.

자세한 내용은 [26 페이지의 “컨트롤러 보드에 액세스”](#)를 참조하십시오.

참고: 이 작업을 위해 일자 드라이버가 필요합니다.

2 컨트롤러 보드 브래킷에 프린터 하드 디스크를 연결하는 나사를 느슨하게 풉니다.

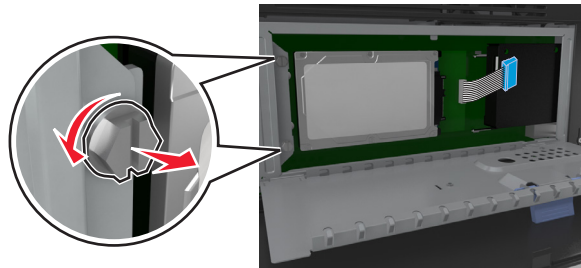

3 컨트롤러 보드의 소켓에서 프린터 하드 디스크 인터페이스의 플러그를 뽑고 프린터 하드 디스크에 연결된 케이블은 그대로 둡니다. 케이블을 뽑으려면 케이블을 당기기 전에 인터페이스 케이블의 플러그에 있는 패들을 눌러 잡고 걸쇠를 풉니다.

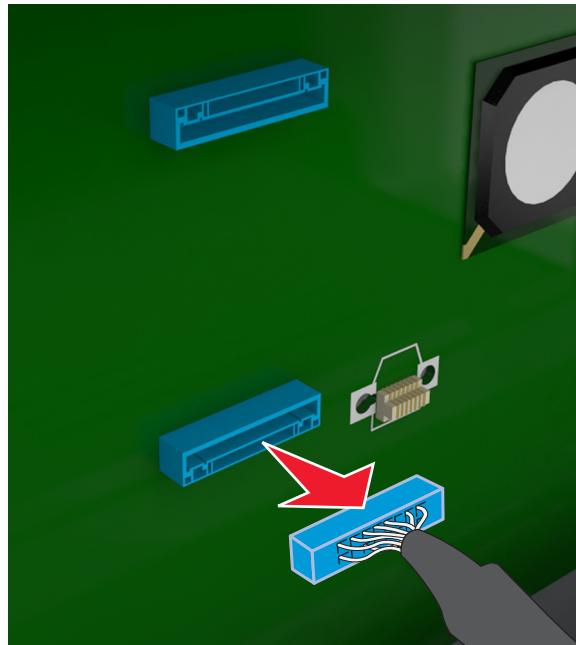

4 프린터 하드 디스크의 가장자리를 잡고 프린터에서 분리합니다.

5 컨트롤러 보드 덮개를 닫고 개폐구를 닫습니다.

하드웨어 옵션 설치

설치 순서

- ⚠ 주의—부상 위험:** 프린터 무게는 18kg(40lb) 이상이므로 안전하게 들려면 2명 이상의 숙련된 인원이 있어야 합니다.
- ⚠ 주의—감전 위험:** 프린터를 설정한 후 컨트롤러 보드에 액세스하거나 옵션 하드웨어 또는 메모리 장치를 설치하려면, 프린터를 끄고 전기 콘센트에서 전원 코드를 뽑은 후 작업을 수행하십시오. 프린터에 다른 장치가 연결되어 있는 경우 연결된 장치도 끄고 프린터에 연결된 케이블을 분리하십시오.
- ⚠ 주의—넘어질 위험 있음:** 바닥 상치형 구성의 경우 안정성을 위해 별도의 수납 가구가 있어야 합니다. 여러 입력 옵션을 사용하는 경우 프린터장 또는 프린터 선반을 사용해야 합니다. 스캔, 복사, 팩스 기능의 다기능 프린터(MFP)를 구입한 경우 추가 수납 가구가 필요할 수 있습니다. 자세한 내용은 프린터 구입처에 문의하십시오.

프린터와 하드웨어 옵션(구입한 경우)을 다음과 같은 순서로 설치하십시오.

- 프린터 스탠드
- 옵션 550 장 용지함
- 프린터

프린터 스탠드, 옵션 550 장 용지함 또는 스페이서 설치에 대한 자세한 내용은 해당 옵션에 동봉된 설치 안내서를 참조하십시오.

옵션 용지함 설치

- ⚠ 주의—부상 위험:** 프린터 무게는 18kg(40lb) 이상이므로 안전하게 들려면 2명 이상의 숙련된 인원이 있어야 합니다.
- ⚠ 주의—감전 위험:** 프린터를 설정한 후 컨트롤러 보드에 액세스하거나 옵션 하드웨어 또는 메모리 장치를 설치하려면, 프린터를 끄고 전기 콘센트에서 전원 코드를 뽑은 후 작업을 수행하십시오. 프린터에 다른 장치가 연결되어 있는 경우 연결된 장치도 끄고 프린터에 연결된 케이블을 분리하십시오.
- ⚠ 주의—넘어질 위험 있음:** 바닥 상치형 구성의 경우 안정성을 위해 별도의 수납 가구가 있어야 합니다. 여러 입력 옵션을 사용하는 경우 프린터장 또는 프린터 선반을 사용해야 합니다. 스캔, 복사, 팩스 기능의 다기능 프린터(MFP)를 구입한 경우 추가 수납 가구가 필요할 수 있습니다. 자세한 내용은 프린터 구입처에 문의하십시오.

1 전원 스위치를 사용하여 프린터를 끈 후 전기 콘센트에서 전원 코드를 뽑으십시오.

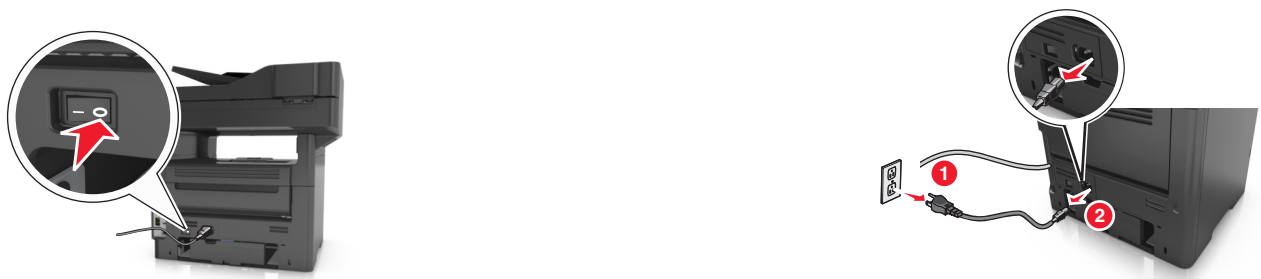

2 용지함의 포장을 풀고 모든 포장재를 제거합니다.

3 용지함을 베이스에서 빼냅니다.

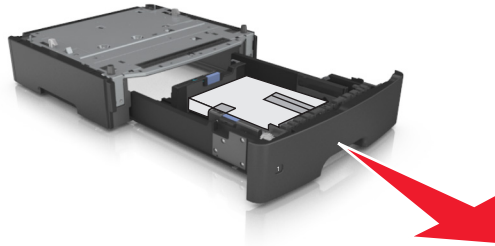

4 용지함 안쪽의 포장재를 모두 제거합니다.

5 용지함을 베이스에 삽입합니다.

6 프린터 근처에 용지함을 놓습니다.

7 프린터와 급지대를 맞춘 후 프린터를 천천히 제자리에 내려 놓습니다.

참고: 옵션 용지함을 모두 설치하면 하나로 고정됩니다.

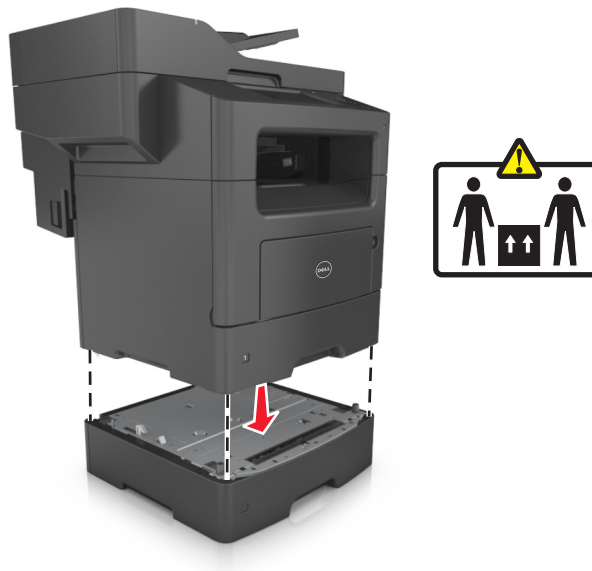

8 전원 코드를 프린터에 연결한 후 올바르게 접지된 전기 콘센트에 연결하고 프린터를 켭니다.

**참고:**

- 프린터 소프트웨어와 하드웨어 옵션을 설치한 후 이를 인쇄 작업에 사용할 수 있도록 하려면 프린터 드라이버에서 옵션을 수동으로 추가해야 할 수 있습니다. 자세한 내용은 [43 페이지의 “인쇄 드라이버에 사용할 수 있는 옵션 추가”](#)를 참조하십시오.
- 옵션 용지함을 분리하려면 프린터 오른쪽의 걸쇠를 **찰칵**하며 제자리로 고정될 때까지 프린터 앞쪽으로 민 후 전체 용지함을 위에서 아래로 한 번에 분리합니다.

프린터 소프트웨어 설치

프린터 설치

- 1 설치 패키지 사본을 취득합니다.
- 2 설치 프로그램을 실행하고 컴퓨터 화면의 지시를 따릅니다.
- 3 Macintosh 사용자는 프린터를 추가합니다.

참고: 네트워크/포트 메뉴의 TCP/IP 섹션에서 프린터 IP 주소를 확인합니다.

인쇄 드라이버에 사용할 수 있는 옵션 추가

Windows 사용자의 경우

- 1 프린터 폴더를 열어 사용자의 프린터를 선택합니다.
- 2 프린터 속성을 열고 옵션을 추가하거나 수동으로 설치합니다.
- 3 변경 사항을 적용합니다.

Macintosh 사용자의 경우

- 1 Apple 메뉴의 시스템 기본 설정에서 프린터로 이동한 후 **옵션 및 소모품 > 드라이버**를 선택합니다.
- 2 설치된 하드웨어 옵션을 추가합니다.
- 3 변경 사항을 적용합니다.

케이블 연결

⚠ 주의—부상 위험: 태풍 및 낙뢰 시 팩스 기능을 사용하지 마십시오. 태풍 및 낙뢰 시 이 제품을 설치하거나 팩스 기능, 전원 코드, 전화 등의 전기 또는 케이블을 연결하지 마십시오.

USB 케이블을 사용하여 프린터를 컴퓨터에 연결하거나 이더넷 케이블을 사용하여 네트워크에 연결합니다.

다음 사항이 일치하는지 확인합니다.

- 케이블의 **USB** 기호와 프린터의 **USB** 기호가 같아야 합니다.
- 이더넷 포트에 적합한 이더넷 케이블을 연결해야 합니다.

경고—손상 위험: 인쇄 또는 스캔이 진행되는 동안 표시된 영역의 **USB** 케이블, 네트워크 어댑터 또는 프린터를 만지지 마십시오. 데이터가 손실되거나 고장날 수 있습니다.

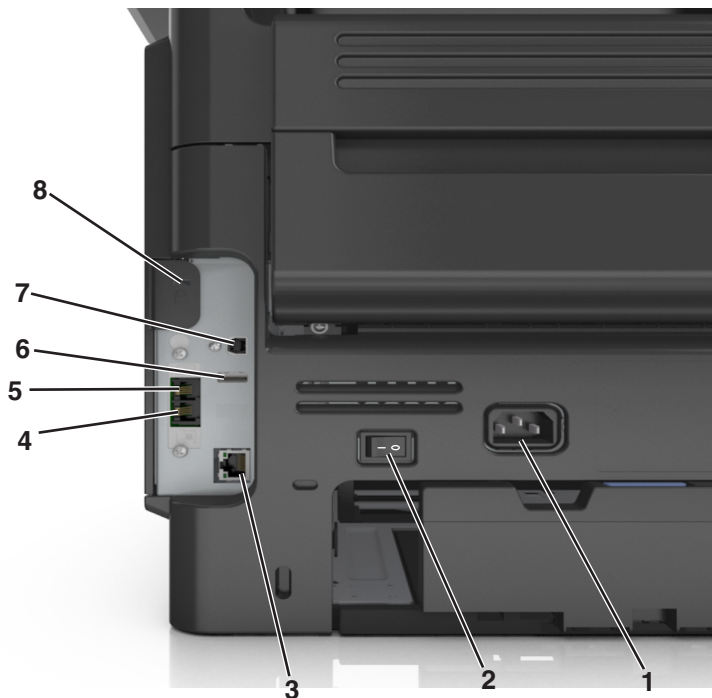

	사용	목적
1	프린터 전원 코드 소켓	프린터를 제대로 접지된 전기 콘센트에 연결합니다.
2	전원 스위치	프린터의 전원을 켜거나 끕니다.
3	이더넷 포트	프린터를 이더넷 네트워크에 연결합니다.
4	EXT 포트	추가 장치(전화 또는 자동 응답기)를 프린터와 전화선에 연결합니다. 프린터 전용 팩스 회선이 없는 경우 그리고 해당 국가 또는 지역에서 이 연결 방식이 지원되지 않는 경우 이 포트를 사용합니다. 참고: 어댑터 플러그를 제거하여 포트에 접근합니다.
5	LINE 포트	팩스 송수신시 전화선 액세스에 필요한 표준 벽면 잭(RJ-11), DSL 필터, VoIP 어댑터 또는 기타 다른 어댑터를 통해 활성 전화선에 프린터를 연결합니다.
6	USB 포트	지원되는 프린터 키보드를 연결합니다.
7	USB 프린터 포트	프린터를 컴퓨터에 연결합니다.
8	보안 슬롯	프린터를 제자리에 고정시키는 잠금 장치를 연결합니다.

네트워킹

참고:

- 무선 네트워크 어댑터를 구입한 후 무선 네트워크상에서 프린터를 설정하십시오. 자세한 내용은 프린터 구입처에 문의하십시오.
- **SSID(Service Set Identifier)**는 무선 네트워크에 할당된 이름입니다. **WEP(Wireless Encryption Protocol)**, **WPA(Wi-Fi Protected Access)** 및 **WPA2** 및 **802.1X-RADIUS** 는 네트워크에서 사용되는 보안 유형입니다.

이더넷 네트워크에서 프린터 설정 준비

프린터를 이더넷 네트워크에 연결하기 위해 구성하려면 먼저 다음과 같은 정보를 확인해야 합니다.

참고: 네트워크가 컴퓨터 및 프린터에 자동으로 IP 주소를 할당하면 프린터 설치를 계속합니다.

- 네트워크에서 사용되는 프린터의 유효하고 고유한 IP 주소
- 네트워크 게이트웨이
- 네트워크 마스크
- 프린터의 닉네임(선택 사항)

참고: 프린터 닉네임이 있으면 네트워크의 프린터를 손쉽게 식별할 수 있습니다. 기본 설정되어 있는 프린터 닉네임을 사용하거나 기억하기 쉬운 이름으로 새로 할당할 수도 있습니다.

프린터를 네트워크에 연결할 이더넷 케이블 및 연결하는 데 사용 가능한 포트가 필요합니다. 손상된 케이블로 인해 발생할 수 있는 문제를 방지하려면 새 네트워크 케이블을 사용하십시오.

무선 네트워크에서 프린터 설정 준비

참고:

- 프린터에 무선 네트워크 어댑터가 설치되고 제대로 작동하고 있는지 확인하십시오. 자세한 내용은 무선 네트워크 어댑터와 함께 제공된 지침 안내서를 참조하십시오.
- 액세스 포인트(무선 라우터)의 전원이 켜져 있고 제대로 작동하고 있는지 확인하십시오.

무선 네트워크에서 프린터를 설정하기 전에 다음 정보를 확인합니다.

- **SSID-SSID** 는 네트워크 이름이라고도 합니다.
- **무선 모드(또는 네트워크 모드)**-모드는 인프라 또는 임시가 됩니다.
- **채널(임시 네트워크의 경우)**-채널은 인프라 네트워크의 경우 자동으로 기본값입니다.

일부 임시 네트워크도 자동 설정이 필요합니다. 선택할 채널이 확실하지 않을 경우 시스템 지원 담당자에게 문의하십시오.

- **보안 방법** - 4 가지 기본 보안 방법이 있습니다.
 - **WEP 키**
둘 이상의 **WEP** 키를 사용하는 경우 최대 4 개를 제공된 공간에 입력합니다. 기본 **WEP** 전송 키를 선택하여 현재 네트워크에서 사용 중인 키를 선택합니다.
 - **WPA 또는 WPA2** 사전 공유 키 또는 암호
WPA 는 추가 보안 계층으로서 암호화를 포함하고 있습니다. **AES** 또는 **TKIP** 를 선택합니다. 라우터 및 프린터에서 동일한 유형의 암호화를 설정해야 합니다. 그렇지 않을 경우 프린터는 네트워크에서 통신할 수 없습니다.
 - **802.1X-RADIUS**

802.1X 네트워크에 프린터를 설치하는 경우 다음과 같은 정보가 필요할 수 있습니다.

- 인증 유형
 - 내부 인증 유형
 - 802.1X 사용자 이름 및 암호
 - 인증서
- 보안 없음
무선 네트워크가 임의의 보안 유형을 사용하지 않을 경우 보안 정보를 찾을 수 없습니다.

참고: 보안이 안 된 무선 네트워크는 사용하지 않는 것이 좋습니다.

참고:

- 컴퓨터가 연결된 네트워크의 **SSID** 를 모르는 경우 컴퓨터 네트워크 어댑터의 무선 유틸리티를 시작하여 네트워크 이름을 찾습니다. 네트워크에 대한 **SSID** 또는 보안 정보를 찾을 수 없는 경우 액세스 포인트와 함께 제공된 문서를 참조하거나 시스템 지원 담당자에게 문의합니다.
- 무선 네트워크에 대한 **WPA/WPA2** 사전 공유 키 또는 암호구를 찾으려면 액세스 포인트와 함께 제공된 설명서를 참조하거나, 액세스 포인트 관련 **Embedded Web Server** 를 참조하거나, 시스템 지원 담당자에게 문의하십시오.

무선 설치 마법사를 사용하여 프린터 연결

시작하기 전에 다음 사항을 확인합니다.

- 프린터에 무선 네트워크 어댑터가 설치되었고 올바르게 작동하는지 확인합니다. 자세한 내용은 무선 네트워크 어댑터와 함께 제공된 지침 안내서를 참조하십시오.
- 이더넷 케이블이 프린터에서 분리되었습니다.
- 활성 **NIC** 가 자동으로 설정되었습니다. 이를 자동으로 설정하려면 다음과 같이 이동하십시오.

 >네트워크/포트 >활성 **NIC** >자동 >제출

참고: 프린터를 끄고 최소 5 초 정도 기다렸다가 프린터를 다시 켵니다.

1 프린터 제어판에서 다음으로 이동합니다.

 >네트워크/포트 >네트워크 [x] >네트워크 [x] 설정 >무선 >무선 연결 설정

2 무선 연결 설정을 선택합니다.

사용	목적
네트워크 검색	사용 가능한 무선 연결을 표시합니다. 참고: 이 메뉴 항목에는 모든 브로드캐스트 보안 또는 비보안 SSID 가 표시됩니다.
네트워크 이름 입력	SSID 를 수동으로 입력합니다. 참고: SSID 를 정확하게 입력했는지 확인하십시오.
Wi-Fi Protected Setup	Wi-Fi Protected Setup 을 사용하여 무선 네트워크에 프린터를 연결합니다.

3 프린터 디스플레이에 표시되는 지침에 따르십시오.

Wi-Fi Protected Setup 을 사용하여 무선 네트워크에 프린터 연결

시작하기 전에 다음 사항을 확인합니다.

- 액세스 포인트(무선 라우터)가 WPS(Wi-Fi Protected Setup) 인증을 받았거나 WPS 와 호환되는지 확인합니다. 자세한 내용은 해당 액세스 포인트와 함께 제공된 설명서를 참조하십시오.
- 프린터에 설치된 무선 네트워크 어댑터가 올바르게 연결되어 있고 제대로 작동하는지 확인합니다. 자세한 내용은 무선 네트워크 어댑터와 함께 제공된 지침 안내서를 참조하십시오.

단추 누름 구성 방식 사용

1 프린터 제어판에서 다음으로 이동합니다.

 >네트워크/포트 >네트워크 [x] >네트워크 [x] 설정 >무선 >무선 연결 설정 >무선 보호 설정 >누름 단추 방법 시작

2 프린터 디스플레이에 표시되는 지침에 따르십시오.

개인 식별 번호(PIN) 방식 사용

1 프린터 제어판에서 다음으로 이동합니다.

 >네트워크/포트 >네트워크 [x] >네트워크 [x] 설정 >무선 >무선 연결 설정 >무선 보호 설정 >PIN 방법 시작

2 8 자리 숫자로 된 WPS PIN 을 복사합니다.

3 웹 브라우저를 열고 주소 필드의 액세스 포인트의 IP 주소를 입력합니다.

참고:

- IP 주소는 123.123.123.123 과 같이 마침표로 구분된 네 개의 숫자 집합으로 표시됩니다.
- 프록시 서버를 사용하는 경우, 웹 페이지를 올바르게 로드하기 위해 일시적으로 비활성화합니다.

4 WPS 설정에 액세스합니다. 자세한 내용은 해당 액세스 포인트와 함께 제공된 설명서를 참조하십시오.

5 4 자리 PIN 을 입력한 후 설정을 저장합니다.

Embedded Web Server 를 사용하여 무선 네트워크에 프린터 연결

시작하기 전에 다음 사항을 확인합니다.

- 프린터가 일시적으로 이더넷 네트워크에 연결되어 있습니다.
- 프린터에 무선 네트워크 어댑터가 설치되고 제대로 작동 중입니다. 자세한 내용은 무선 네트워크 어댑터와 함께 제공된 지침 안내서를 참조하십시오.

1 웹 브라우저를 열고 주소 필드에 프린터 IP 주소를 입력합니다.

참고:

- 프린터 제어판에서 프린터 IP 주소를 확인합니다. IP 주소는 123.123.123.123 과 같이 마침표로 구분된 네 개의 숫자 집합으로 표시됩니다.
- 프록시 서버를 사용하는 경우, 웹 페이지를 올바르게 로드하기 위해 일시적으로 비활성화합니다.

2 설정 >네트워크/포트 >무선을 누릅니다.

3 설정을 액세스 포인트(무선 라우터)의 설정과 일치하도록 수정합니다.

참고: 올바른 SSID, 보안 방법, 사전 공유 키 또는 암호구, 네트워크 모드 및 채널을 입력했는지 확인합니다.

4 제출을 누릅니다.

5 프린터를 끈 다음 이더넷 케이블을 분리합니다. 최소한 10 초 이상 기다린 후 프린터 전원을 다시 켭니다.

6 프린터가 네트워크에 연결되었는지 확인하기 위해 네트워크 설정 페이지를 인쇄합니다. 그런 다음 네트워크 카드 [x] 섹션에서 상태가 연결됨인지 확인합니다.

새 네트워크 ISP 설치 후 포트 설정 변경

참고:

- 프린터가 정적 IP 주소를 갖고 있으면 변경하지 않아도 됩니다.
- 컴퓨터가 IP 주소 대신 네트워크 이름을 사용하도록 구성된 경우 변경하지 않아도 됩니다.
- 이전에 이더넷 연결을 구성한 프린터에 무선 ISP 를 추가할 경우 프린터에서 이더넷 네트워크 연결이 끊어져 있어야 합니다.

Windows 사용자의 경우

- 1** 프린터 폴더를 엽니다.
- 2** 새 ISP 가 설치된 프린터의 단축번호 메뉴에서 프린터 속성을 엽니다.
- 3** 목록에서 포트를 구성합니다.
- 4** IP 주소를 업데이트합니다.
- 5** 변경 사항을 적용합니다.

Macintosh 사용자의 경우

- 1** Apple 메뉴의 시스템 기본 설정에서 프린터 목록을 찾아 + >IP 를 선택합니다.
- 2** 주소 필드에 IP 주소를 입력합니다.
- 3** 변경 사항을 적용합니다.

직렬 인쇄 설정

컴퓨터와 프린터가 떨어져 있는 경우 직렬 인쇄를 사용합니다. 직렬 또는 통신(COM) 포트를 설치한 후 프린터와 컴퓨터를 구성해야 합니다.

참고: 직렬 인쇄는 인쇄 속도가 느립니다.

- 1** 프린터에 매개변수를 설정합니다.
 - a** 제어판에서 포트 설정 메뉴를 탐색합니다.
 - b** 직렬 포트 설정 메뉴를 찾고 필요에 따라 설정을 조정합니다.
 - c** 설정을 저장합니다.
- 2** 컴퓨터에서 프린터 폴더를 열고 프린터를 선택합니다.

3 프린터 속성을 열고 목록에서 **COM** 포트를 선택합니다.

4 장치 관리자에서 **COM** 포트 매개변수를 설정합니다.

실행 대화 상자를 사용하여 명령 프롬프트를 열고 **devmgmt.msc** 를 입력합니다.

프린터 설치 확인

모든 하드웨어와 소프트웨어 옵션을 설치하고 프린터를 켜 후에는 다음을 인쇄하여 프린터가 제대로 설정되어 있는지 확인하십시오.

- **메뉴 설정 페이지**-이 페이지를 사용하여 모든 프린터 옵션이 올바르게 설치되었는지 확인합니다. 설치한 옵션 목록이 페이지 아래쪽에 표시됩니다. 설치한 옵션이 표시되지 않으면 옵션이 제대로 설치되지 않은 것입니다. 옵션을 제거하고 다시 설치하십시오.
- **네트워크 설정 페이지**-프린터에 이더넷 또는 무선 기능이 있고 프린터가 네트워크에 연결되어 있으면 네트워크 설정 페이지를 인쇄하여 네트워크 연결을 확인합니다. 또한 이 페이지에서는 네트워크 인쇄 구성에 대한 중요한 정보도 확인할 수 있습니다.

메뉴 설정 페이지 인쇄

홈 스크린에서 다음으로 이동합니다.

 > 보고서(Reports) > 메뉴 설정 페이지(Menu Settings Page)

네트워크 설정 페이지 인쇄

프린터가 네트워크에 연결되어 있는 경우 네트워크 설정 페이지를 인쇄하여 네트워크 연결을 확인합니다. 또한 이 페이지에서 네트워크 인쇄 구성을 지원하는 중요한 정보도 확인할 수 있습니다.

1 홈 스크린에서 다음으로 이동합니다.

 > 보고서(Reports) > 네트워크 설정 페이지(Network Setup Page)

2 네트워크 설정 페이지의 첫 번째 섹션을 검토하고 상태가 **연결됨 (Connected)** 인지 확인합니다.

상태가 **연결되지 않음 (Not Connected)** 인 경우 LAN 드롭이 활성화되지 않았거나 네트워크 케이블이 고장일 수 있습니다. 이를 해결하려면 시스템 지원 담당자에게 문의하고 다른 네트워크 설정 페이지를 인쇄하십시오.

용지 및 특수 용지 넣기

용지 및 특수 용지의 선택과 처리는 문서 인쇄의 안정성에 영향을 미칩니다. 자세한 내용은 [221 페이지의 “용지 걸림 예방”](#)과 [68 페이지의 “용지 보관”](#)을 참조하십시오.

용지 크기 및 종류 설정

홈 스크린에서 다음으로 이동합니다.

 >용지 메뉴 >용지 크기/유형 > 용지함 선택 > 용지 크기 또는 유형 선택 >제출

참고:

- 용지 크기 설정은 각 용지함의 용지 고정대 위치에 따라 자동으로 설정됩니다. 표준 150 장 용지함(용지함 1) 및 다용도 공급 장치의 경우는 예외입니다.
- 트레이 1 및 다용도 공급 장치의 용지 크기 설정은 용지 크기 메뉴에서 수동으로 설정해야 합니다.
- 공장 출하시 기본 용지 종류 설정은 일반 용지입니다.
- 용지 종류 설정은 모든 용지함에 대해 수동으로 설정해야 합니다.



Universal 용지 설정 구성

Universal 용지 크기는 프린터 메뉴에 없는 용지 크기로 인쇄할 수 있게 해주는 사용자 정의 설정입니다.

참고:

- 지원되는 최소 Universal 용지 크기는 76.2 x 76.2 mm(3 x 3 인치)이며,
- 지원되는 최대 Universal 용지 크기는 215.9 x 359.92 mm(8.5 x 14.17 인치)이며,

1 기본 화면에서 다음으로 이동합니다.

 >용지 메뉴 >Universal 설정 >측정 단위 > 측정 단위 선택 > 

2 세로 너비 또는 세로 높이를 누릅니다.

3 너비 또는 높이를 선택한 다음 저장을 누릅니다. 

금지대에 용지 넣기

 **주의—부상 위험:** 장비가 안정적으로 작동하도록 하려면 각 용지함을 개별적으로 넣으십시오. 필요하지 않으면 모든 서랍식 용지함 또는 용지함을 닫아 두십시오.

1 용지함을 당겨 완전히 빼냅니다.

참고: 인쇄 작업 중 또는 사용 중이 프린터 디스플레이에 표시되어 있는 동안에는 금지대를 제거하지 마십시오. 용지가 걸릴 수 있습니다.



2 폭 고정대 탭을 누른 후 넣으려는 용지 크기의 올바른 위치로 밀니다.

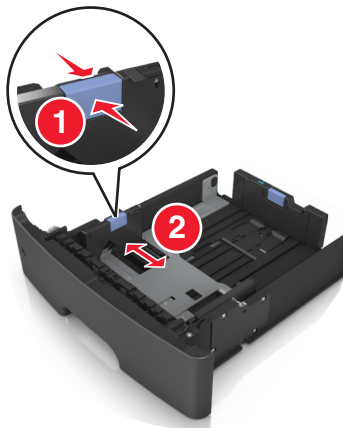

3 길이 고정대를 누르고 넣으려는 용지 크기에 맞는 위치로 삽니다.

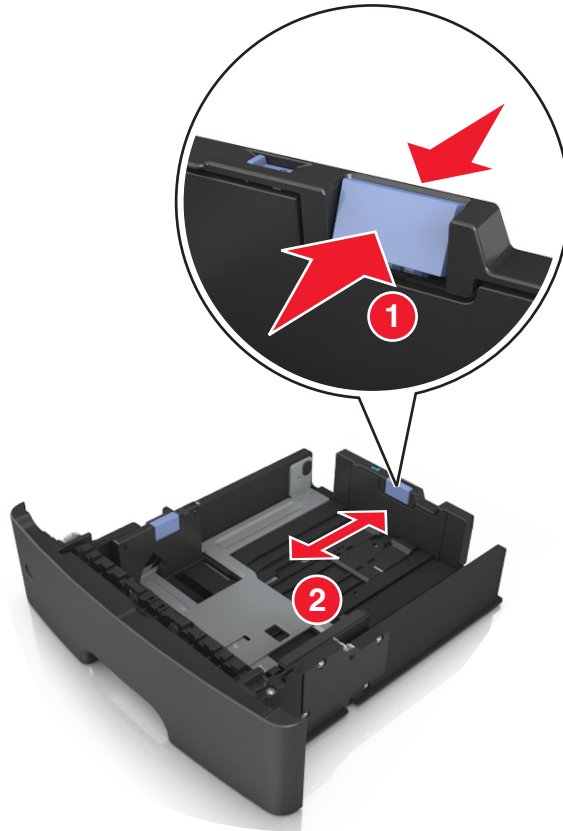

참고:

- Letter, Legal 및 A4 와 같은 일부 용지 크기의 경우 해당 길이에 맞도록 길이 고정대 탭을 뒤쪽으로 누르면서 삽니다..
- 표준 용지함에 A6 크기의 용지를 넣을 경우 길이 고정대 탭을 눌러서 용지함 가운데 방향의 A6 크기 위치로 삽니다.
- 폭 및 길이 고정대가 용지함 아래쪽의 용지 크기 표시에 맞춰져 있는지 확인합니다.

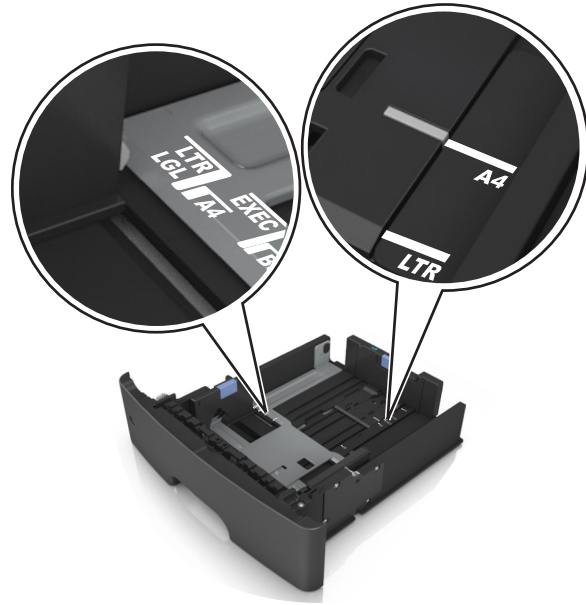

4 용지를 앞뒤로 살짝 구부려 느슨하게 하고 파라락 넘겨 용지가 붙지 않도록 합니다. 용지를 접거나 구기지 마십시오. 평평한 바닥 위에서 용지의 가장자리가 고르게 되도록 다듬습니다.

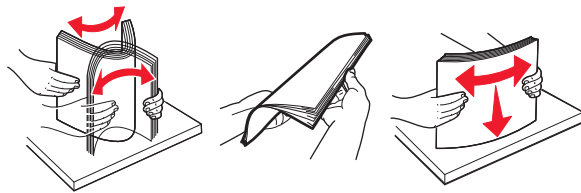

5 인쇄면이 아래로 오도록 용지를 넣습니다.

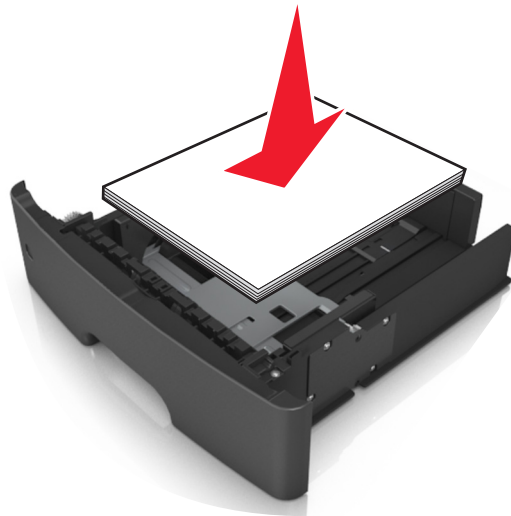

- 추가 스테플 마무리 장치가 설치되었는지 여부 그리고 양면 인쇄가 필요한지 여부에 따라 레터헤드 급지 방법이 다릅니다.

선택 사항인 스테플 마무리 장치를 사용하지 않는 경우	선택 사항인 스테플 마무리 장치를 사용하는 경우
 <p data-bbox="266 562 375 590">단면 인쇄</p>	 <p data-bbox="889 562 998 590">단면 인쇄</p>
 <p data-bbox="266 890 375 917">양면 인쇄</p>	 <p data-bbox="889 890 998 917">양면 인쇄</p>

- 용지를 꼭 고정대 측면에 있는 최대 적재선 아래로 유지하십시오. 용지를 너무 많이 넣으면 용지 걸림이 발생할 수 있습니다.

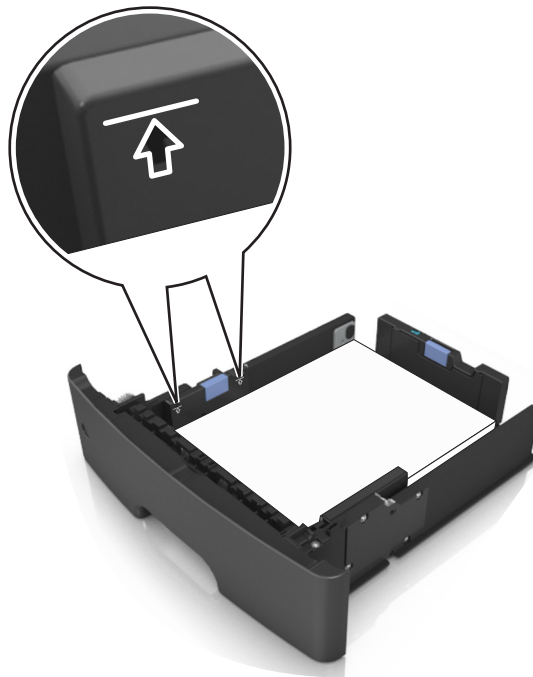

6 트레이를 삽입합니다.



7 프린터 제어판의 용지 메뉴에서 용지함에 넣은 용지에 맞는 용지 크기 및 용지 종류를 설정합니다.

참고: 용지 걸림 및 인쇄 품질 문제가 발생하지 않도록 올바른 용지 크기 및 용지 종류를 설정합니다.

다용도 공급 장치에 용지 넣기

다른 용지 크기 및 종류 또는 카드 스톡, 투명 용지, 봉투와 같은 특수 용지에 인쇄할 때에는 다용도 공급 장치를 사용합니다. 레터헤드에 대한 단일 페이지 인쇄 작업을 위해서도 사용할 수 있습니다.

1 다용도 공급 장치를 엽니다.



a 다용도 공급 장치의 받침대를 당깁니다.



b 다용도 공급 장치가 끝까지 확장되고 열리도록 받침대를 부드럽게 당깁니다.



2 왼쪽 폭 고정대 탭을 잡고 넣으려는 용지에 맞게 고정대를 이동합니다.

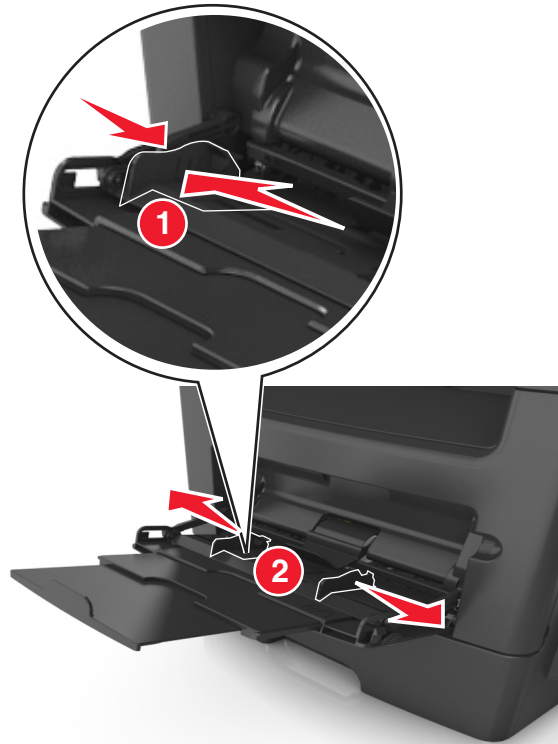

3 넣을 용지 또는 특수 용지를 준비합니다.

- 용지를 앞뒤로 구부려 용지 사이가 떨어지도록 하고 펼칩니다. 용지를 접거나 구기지 마십시오. 평평한 바닥 위에서 용지의 가장자리가 고르게 되도록 다듬습니다.

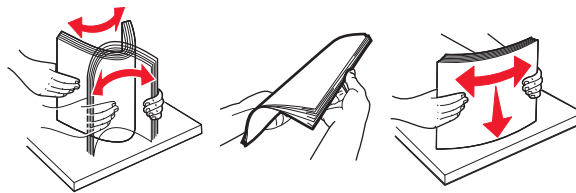

- 투명 용지의 가장자리를 잡습니다. 투명 용지 묶음을 앞뒤로 살짝 구부렸다가 파라락 넘겨 용지가 서로 붙지 않도록 합니다. 평평한 바닥 위에서 용지의 가장자리가 고르게 되도록 다듬습니다.

참고: 투명 용지의 인쇄면을 만지지 않도록 합니다. 투명 용지가 굽히지 않도록 주의하십시오.

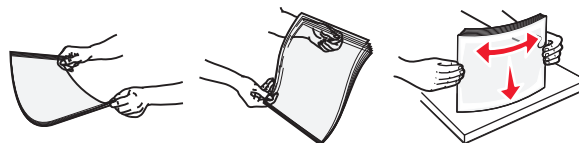

- 봉투 묶음을 앞뒤로 앞뒤로 살짝 구부렸다가 파라락 넘겨 서로 붙지 않도록 합니다. 평평한 바닥 위에서 용지의 가장자리가 고르게 되도록 다듬습니다.



4 용지 또는 특수 용지를 넣습니다.

참고:

- 다용도 급지대에 용지 또는 특수 용지를 억지로 집어 넣지 마십시오.
- 용지 또는 특수 매체가 용지 고정대에 있는 최대 용지 채움 표시 아래에 있는지 확인합니다. 용지를 너무 많이 넣으면 용지 걸림이 발생할 수 있습니다.



- 권장되는 인쇄 가능면을 위로 하고 위쪽 가장자리가 프린터 쪽을 향하도록 하여 용지, 투명 용지 및 카드 스톱을 넣습니다. 투명 용지 넣기에 대한 자세한 내용은 투명 용지 포장을 참조하십시오.



참고: A6 크기의 용지를 넣을 때는 페이지의 마지막 몇 장이 제자리에 남아 있도록 페이지 가장자리에 다용도 공급 장치 확장대가 살짝 닿도록 합니다.



- 레터헤드는 인쇄면이 위로 가도록 하여 위쪽 가장자리부터 프린터에 넣습니다. 양면 인쇄의 경우 레터헤드의 인쇄면을 아래로 하고 용지 아래쪽 가장자리가 프린터에 먼저 들어가도록 합니다.



- 봉투는 덮개가 있는 부분이 아래로 향하게 해서 왼쪽으로 넣습니다.



경고—손상 위험: 우표, 걸쇠, 똑딱 단추, 안이 보이도록 비닐로 된 부분, 코팅된 접착면 또는 접착제가 있는 봉투는 사용하지 마십시오. 이러한 봉투는 프린터에 심각한 손상을 입힐 수 있습니다.

- 5 프린터 제어판의 용지 메뉴에서 다용도 공급 장치에 넣은 용지 또는 특수 용지에 맞는 용지 크기 및 종류를 설정합니다.

기본 출력함 및 용지 정지대 사용

기본 출력함은 20lb 용지를 최대 150 장까지 담을 수 있습니다. 인쇄면은 아래로 향합니다. 기본 출력함에는 용지가 쌓인 출력함의 전면에서 용지가 미끄러지는 것을 방지하는 용지 정지대가 있습니다.

용지 정지대를 열려면 당겨서 앞으로 넘깁니다.



참고: 프린터를 다른 위치로 이동할 때는 용지 정지대를 닫으십시오.

용지함 연결 및 분리

모든 용지함에서 용지 크기 및 용지 종류가 동일한 경우 프린터가 이러한 용지함을 연결할 수 있습니다. 연결된 용지함 중 하나가 비면 연결된 다음 용지함에서 용지를 금지합니다. 모든 고유한 용지(예: 레터헤드 및 서로 다른 색상의 일반 용지)에 다른 사용자 정의 유형 이름을 할당하여 해당 용지가 있는 용지함이 자동으로 연결되지 않도록 하는 것이 좋습니다.

트레이 연결 및 분리

1 웹 브라우저를 열고 주소 필드에 프린터 IP 주소를 입력합니다.

참고:

- 프린터 홈 스크린에서 프린터 IP 주소를 확인합니다. IP 주소는 123.123.123.123 와 같이 점으로 구분된 네 개의 숫자 집합으로 표시됩니다.
- 프록시 서버를 사용하는 경우, 웹 페이지를 올바르게 로드하기 위해 일시적으로 비활성화합니다.

2 설정 >용지 메뉴를 누릅니다.

3 연결하는 트레이의 용지 크기 및 용지 종류 설정을 변경합니다.

- 트레이를 연결하려면 연결할 트레이의 용지 크기 및 용지 종류 설정이 다른 트레이의 설정과 일치하는지 확인합니다.
- 트레이를 분리하려면 분리할 트레이의 용지 크기 또는 용지 종류 설정이 다른 트레이의 설정과 일치하지 않는지 확인합니다.

4 제출을 클릭합니다.

참고: 프린터 제어판에서 용지 크기 및 용지 종류 설정을 변경할 수도 있습니다. 자세한 내용은 [50 페이지의 "용지 크기 및 종류 설정"](#)을 참조하십시오.

경고—손상 위험: 용지함에 넣은 용지는 프린터에서 지정한 용지 유형 이름과 일치해야 합니다. 퓨저의 온도는 지정된 용지 종류에 따라 다릅니다. 설정을 올바르게 구성하지 않으면 인쇄 문제가 발생할 수 있습니다.

용지 유형에 사용자 정의 이름 만들기

Embedded Web Server 사용

1 웹 브라우저를 열고 주소 필드에 프린터 IP 주소를 입력합니다.

참고:

- 프린터 홈 스크린에서 프린터 IP 주소를 확인합니다. IP 주소는 123.123.123.123 와 같이 점으로 구분된 네 개의 숫자 집합으로 표시됩니다.
- 프록시 서버를 사용하는 경우, 웹 페이지를 올바르게 로드하기 위해 일시적으로 비활성화합니다.

2 설정 >용지 메뉴 >사용자 정의 이름을 누릅니다.

3 사용자 정의 이름을 선택한 다음 사용자 정의 용지 유형 이름을 입력합니다.

4 제출을 클릭합니다.

5 사용자 정의 유형을 누른 다음 기존 사용자 정의 이름이 새 사용자 정의 용지 유형 이름으로 대체되었는지 확인합니다.

프린터 제어판 사용

1 홈 스크린에서 다음으로 이동합니다.

 >용지 메뉴 >사용자 정의 이름

2 사용자 정의 이름을 선택한 다음 사용자 정의 용지 유형 이름을 입력합니다.

3  을 누릅니다.

4 사용자 정의 유형을 선택한 다음 사용자 정의 이름이 새로운 사용자 정의 용지 유형 이름으로 대체되었는지 확인합니다.

사용자 정의 용지 유형 지정

내장 웹 서버 사용

급지대 연결 또는 분리 시 급지대에 사용자 정의 용지 종류 이름을 지정합니다.

1 웹 브라우저를 열고 주소 필드에 프린터 IP 주소를 입력합니다.

참고:

- 프린터 홈 스크린에서 프린터 IP 주소를 확인합니다. IP 주소는 123.123.123.123 와 같이 점으로 구분된 네 개의 숫자 집합으로 표시됩니다.
- 프록시 서버를 사용하는 경우, 웹 페이지를 올바르게 로드하기 위해 일시적으로 비활성화합니다.

2 설정 >용지 메뉴 >사용자 정의 유형을 누릅니다.

3 사용자 정의 용지 유형 이름을 선택한 다음 용지 유형을 선택합니다.

참고: 용지는 모든 사용자 정의 이름에 대한 공장 출하 시 기본 용지 유형입니다.

4 제출을 클릭합니다.

프린터 제어판 사용

1 홈 스크린에서 다음으로 이동합니다.

 >용지 메뉴 >사용자 정의 유형

2 사용자 정의 용지 유형 이름을 선택한 다음 용지 유형을 선택합니다.

참고: 용지는 모든 사용자 정의 유형 이름에 대한 공장 출하 시 기본 용지 유형입니다.

3  을 누릅니다.

사용자 정의 이름 구성

내장 웹 서버 사용

1 웹 브라우저를 열고 주소 필드에 프린터 IP 주소를 입력합니다.

참고:

- 프린터 홈 스크린에서 프린터 IP 주소를 확인합니다. IP 주소는 123.123.123.123 과 같이 마침표로 구분된 네 개의 숫자 집합으로 표시됩니다.

- 프록시 서버를 사용하는 경우, 웹 페이지를 올바르게 로드하기 위해 일시적으로 비활성화합니다.

2 설정 >용지 메뉴 >사용자 정의 유형을 누릅니다.

3 구성하려는 사용자 정의 이름을 선택하고, 용지 또는 특수 매체 유형을 선택한 후 **제출**을 누릅니다.

프린터 제어판 사용

1 기본 화면에서 다음으로 이동합니다.

 >용지 메뉴 >사용자 정의 유형

2 구성하려는 사용자 정의 이름을 선택한 후  을 터치합니다.

용지 및 특수 용지 설명서

특수 용지 사용

Letterhead 사용 팁

- 레이저 프린터용으로 특수 제작된 레터헤드를 사용하십시오.
- 프린터에 사용할 레터헤드는 대량 구매하기 전에 샘플로 시험 인쇄를 해 보십시오.
- 레터헤드를 넣기 전에 앞뒤로 구부리고, 파라락 넘긴 후 고르게 정돈하고 용지 간의 간격을 느슨하게 하여 서로 붙지 않도록 하십시오.
- 레터헤드에 인쇄할 때는 페이지 방향이 중요합니다. 레터헤드 넣기 방법에 대한 정보는 다음을 참조하십시오.
 - [50 페이지의 “급지대에 용지 넣기”](#)
 - [55 페이지의 “다용도 공급 장치에 용지 넣기”](#)

투명 용지 사용 팁

- 프린터에 사용할 투명 용지는 대량 구매하기 전에 테스트 페이지로 인쇄를 해보십시오.
- 기본 급지대 또는 다용도 급지대에서 투명 용지를 급지합니다.
- 레이저 프린터용으로 특수 제작된 투명 용지를 사용하십시오. 투명 용지는 용해, 탈색, 오프셋, 유해 가스 방출 없이 최대 **185°C(365°F)**의 고온을 견딜 수 있어야 합니다.

참고: 용지 메뉴에서 투명 용지 무게가 무거움으로 설정되었고 투명 용지 질감이 거침으로 설정된 경우 최대 **195°C(383°F)**의 온도에서 투명 용지에 인쇄할 수 있습니다.
- 인쇄 품질 문제를 예방하려면 투명 용지에 지문이 묻지 않게 하십시오.
- 투명 용지를 넣기 전에 앞뒤로 구부리고, 파라락 넘긴 후 고르게 정돈하고 용지 간의 간격을 느슨하게 하여 서로 붙지 않도록 하십시오.

봉투 사용 팁

프린터에 사용할 봉투는 대량 구매하기 전에 샘플로 시험 인쇄를 해 보십시오.

- 레이저 프린터용으로 특수 제작된 봉투를 사용하십시오. 최대 **230°C(446°F)**의 온도에서도 봉투가 봉인되거나, 구겨지거나, 심하게 말리거나, 유해한 가스를 방출하지 않고 견딜 수 있는지 제조업체 또는 공급업체에 확인하십시오.
- 최적의 성능을 위해 무게가 **90g/m²(24lb)** 본드 용지)인 용지나 면 함유율이 **25%**인 코튼 용지로 만든 봉투를 사용합니다. **100%** 코튼 용지 봉투인 경우 무게가 **75-g/m²(20lb)** 본드 용지)를 초과하지 않아야 합니다.
- 포장에 손상되지 않은 새 봉투만 사용하십시오.
- 성능을 최대화하고 용지 걸림을 최소화하려면 다음과 같은 봉투를 사용하지 마십시오.
 - 심하게 말렸거나 구겨진 봉투
 - 서로 붙었거나 손상된 봉투
 - 구멍이 있거나 찢렸거나 울퉁불퉁한 봉투
 - 금속 걸쇠, 묶는 줄 또는 폴딩바가 있는 봉투
 - 서로 포개지는 디자인의 봉투

- 우표가 붙어 있는 봉투
- 봉투 덮개를 밀봉하거나 닫은 상태에서 접착제 부분이 노출되어 있는 봉투
- 모서리가 구부러진 봉투
- 거칠거나 구겨졌거나 레이드 무늬가 있는 봉투
- 너비 고정대를 조절하여 봉투의 너비를 맞춥니다.

참고: 습도(60% 이상) 및 인쇄 온도가 높으면 봉투에 주름이 생기거나 봉투가 봉인될 수 있습니다.

라벨용지 사용 팁

프린터에 사용할 라벨용지는 대량 구매하기 전에 항상 샘플로 시험 인쇄를 해 보십시오.

참고: 용지 라벨만 사용하십시오. Vinyl, 조제 및 양면 라벨은 지원되지 않습니다.

라벨용지 인쇄 시

- 레이저 프린터용으로 특수 제작된 라벨용지를 사용하십시오. 제조업체 또는 공급업체에 다음 사항을 확인하십시오.
 - 라벨은 밀봉, 과도한 말림, 구겨짐 또는 유해 가스 방출 없이 최대 **230°C(446°F)**의 온도를 견딜 수 있습니다.
 - 라벨 접착 부분, 앞면(인쇄 부분) 및 마무리 코팅은 벗겨짐, 가장자리가 끈적해짐 또는 유해 가스 방출 없이 최대 **25psi(172kPa)**의 압력을 견딜 수 있습니다.
- 뒷면 재질이 미끄러운 라벨용지는 사용하지 마십시오.
- 전체 라벨 용지를 사용합니다. 시트 일부를 사용하면 인쇄 도중 라벨이 벗겨져 용지 걸림이 발생할 수 있습니다. 또한 접착제로 인해 프린터와 카트리지가 오염될 수 있으며 이는 프린터 및 토너 카트리지 보증을 무효화할 수 있습니다.
- 접착면이 노출된 라벨용지는 사용하지 마십시오.
- 라벨용지의 가장자리, 절취선, 다이컷 사이에서 **1 mm(0.04 인치)** 이내에 인쇄하지 마십시오.
- 접착면이 시트 가장자리까지 펼쳐져 있는 라벨용지를 사용하지 않도록 하십시오. 부분 접착 코팅이 가장자리에서 최소한 **1 mm (0.04 인치)** 이상 떨어져 있어야 합니다. 접착제 재료가 프린터를 오염시키며, 이러한 원인에 대해서는 보증이 적용되지 않을 수도 있습니다.
- 부분 접착 코팅된 라벨이 가능하지 않을 경우 드라이버 가장자리 앞쪽에서 **2mm(0.06 인치)** 부분을 제거하고 접착제가 흘러나오지 않는 라벨을 사용하십시오.
- 세로 방향 인쇄가 좋으며 바코드 인쇄 시에 특히 권장됩니다.

카드 스톱 사용 팁

카드 스톱은 무겁고 한 겹으로 된 특수 용지입니다. 습기 함유, 두께 및 질감과 같은 다양한 특징이 인쇄 품질에 많은 영향을 끼칩니다. 프린터에 사용할 카드 스톱을 대량으로 구매하기 전에 항상 샘플로 시험 인쇄를 해 보십시오.

- 용지 메뉴에서 용지 유형을 카드 스톱으로 설정합니다.
- 적절한 용지 질감 설정을 선택합니다.
- 기인쇄, 구멍, 구김이 있는 카드 스톱은 인쇄 품질에 영향을 끼쳐 용지 걸림이나 기타 용지 취급 문제가 발생할 수 있습니다.
- 제조업체 또는 공급업체에 카드 스톱이 유해 가스 방출 없이 최대 **220°C (446°F)**의 고온을 견딜 수 있는지 문의하십시오.

- 프린터를 오염시킬 수 있으므로 화학 물질로 제조된 양식지 카드 스톡은 사용하지 마십시오. 기인쇄지를 사용하면 프린터에 반액체 및 휘발성 성분이 프린터에 유입될 수 있습니다.
- 가로결 카드 스톡을 사용하십시오.

용지 지침

용지나 특수 용지를 올바르게 선택하면 인쇄 문제가 줄어듭니다. 최상의 인쇄 품질을 얻으려면 용지나 특수 용지를 대량 구매하기 전에 샘플로 시험 인쇄를 해 봅니다.

용지 특성

다음과 같은 용지 특성은 인쇄 품질과 안정성에 영향을 미칩니다. 따라서 새 용지를 사용할 때 다음과 같은 특성을 고려하십시오.

무게

표준 프린터 용지함은 무게가 최대 **90-g/m²(24-lb)**인 본드 세로결 용지를 자동으로 급지할 수 있습니다. 옵션 용지함은 무게가 최대 **120-g/m²(32-lb)**인 본드 세로결 용지를 자동으로 급지할 수 있습니다. 다용도 급지대는 무게가 최대 **163-g/m²(43-lb)**인 본드 세로결 용지를 자동으로 급지할 수 있습니다. **60 g/m²(16 lb)**보다 가벼운 용지는 너무 부드러워서 올바르게 급지되지 않으며 용지 걸림이 발생합니다. 최적의 성능을 위해서는 **75-g/m²(20-lb)** 본드 세로결 용지를 사용하십시오. 용지 크기가 **182 x 257 mm(7.2 x 10.1 인치)**보다 작은 경우, **90 g/m²(24 lb)**이나 더 무거운 용지를 사용하는 것이 좋습니다.

참고: 양면 인쇄는 **60-90g/m²(16-24lb)** 본드지의 경우에만 지원됩니다.

말림

말림은 용지가 가장자리에서 말리는 현상입니다. 과도하게 말리면 용지 급지 문제가 생길 수 있습니다. 말림은 용지가 프린터를 통과할 때 높은 온도에 노출될 때 일어납니다. 용지를 포장하지 않은 채로 열, 습기, 추위 또는 건조한 환경에서 보관하는 경우 급지대에 담겨 있다 하더라도 인쇄 전에 용지가 말려 급지 문제가 발생할 수 있습니다.

매끄러움

용지의 매끄러움은 인쇄 품질에 직접적으로 영향을 끼칩니다. 용지가 너무 거칠면 토너가 올바르게 분사되지 않을 수 있습니다. 용지가 너무 매끄러워도 용지 급지나 인쇄 품질에 문제가 생길 수 있습니다. 항상 **100 ~ 300 Sheffield** 포인트 용지를 사용하십시오. **150 ~ 250 Sheffield** 포인트의 매끄러움이 최상의 인쇄 품질을 보장합니다.

습기

용지의 습도는 인쇄 품질과 프린터의 원활한 용지 급지 기능에 모두 영향을 줍니다. 용지를 사용하기 전까지는 원래 포장재에 보관하십시오. 용지가 습도 변화에 노출되어 상태가 저하되는 것을 방지합니다.

용지를 사용하기 전에 프린터와 동일한 환경에서 **24 ~ 48** 시간 동안 원래 포장 상태로 보관해 두십시오. 프린터 환경과 상이한 환경에서 보관 또는 운송된 경우 프린터 환경에서 며칠 더 보관하십시오. 그리고 두꺼운 용지의 경우에는 보다 오랜 시간 동안 보관해 두었다가 사용하십시오.

입자 방향

결은 용지에서 용지 섬유 배열을 말합니다. 결은 용지의 세로로 배열되는 *세로결*과 용지 가로로 배열되는 *가로결*이 있습니다.

60-90-g/m²(16-24-lb) 본드 용지의 경우 세로결 용지가 권장됩니다.

섬유 함유량

대부분의 최고급 건식 인쇄 용지는 100% 화학 펄프로 만들어집니다. 이와 같은 섬유 함유율은 용지에 고도의 안정성을 유지하므로 용지 급지 문제는 감소하고 인쇄 품질은 높아집니다. 면과 같은 섬유를 함유한 용지는 취급에 별로 좋지 않습니다.

사용할 수 없는 용지

다음 용지 유형은 프린터에 사용하지 않는 것이 좋습니다.

- 탄소 용지 없이 복사하기 위해 화학 처리된 용지. 무탄소 용지, CCP(Carbonless Copy Paper) 또는 NCR(No Carbon Required) 용지로 알려져 있습니다.
- 프린터를 오염시킬 수 있는 화학물질이 있는 양식지
- 프린터 퓨저의 온도에 영향을 받을 수 있는 양식지
- 등록(페이지에서의 정확한 인쇄 위치)이 필요한 양식 용지. ± 2.5 mm(± 0.10 인치) 정도의 OCR(Optical Character Recognition) 양식 등이 포함됩니다.

일부 경우에는 이러한 양식을 사용하여 올바르게 인쇄할 수 있도록 소프트웨어 응용 프로그램으로 등록을 조정할 수도 있습니다.

- 코팅 용지(쉽게 지워지는 본드), 합성 용지, 감열 용지
- 가장자리가 똑바르지 않거나 표면 질감이 거친 용지 또는 말린 용지
- EN12281:2002(European)를 충족시키지 않는 재활용 용지
- 무게가 60 g/m² (16 lb) 미만인 용지
- 여러 조각으로 이루어진 양식지 또는 문서

용지 선택

올바른 용지를 사용하면 용지 걸림을 예방하고 오류 없이 인쇄할 수 있습니다.

용지 걸림 및 인쇄 품질 저하를 방지하려면 다음과 같이 하십시오.

- 항상 손상되지 않은 새 용지를 사용하십시오.
- 용지를 넣기 전에 용지의 권장 인쇄면을 확인하십시오. 이 정보는 일반적으로 용지 포장에 나와 있습니다.
- 직접 자르거나 다듬은 용지는 *사용하지 마십시오*.
- 동일한 용지함에 크기, 무게 또는 유형이 다른 매체를 혼합하지 *마십시오*. 용지가 걸릴 수 있습니다.
- 전자/사진식 인쇄용으로 특별히 제작되지 않은 경우 코팅 용지는 *사용하지 마십시오*.

양식지 및 레터헤드 선택

양식지 및 Letterhead 를 선택하는 경우 이 지침을 사용합니다.

- 용지 무게가 60 ~ 90 g/m²(16 ~ 24 lb)이 경우 세로결을 사용합니다.
- 오프셋 인쇄(offset lithographic) 또는 오목판 인쇄(engraved printing) 프로세스로 인쇄된 양식지 및 Letterhead 만 사용하십시오.
- 표면 질감이 거친 용지는 사용하지 마십시오.

건식 복사기용의 내열 잉크로 인쇄된 용지만 사용하십시오. 잉크는 용해되거나 유해 가스를 방출하지 않고 **230°C(446°F)**의 고온을 견딜 수 있어야 합니다. 토너의 합성 수지에 영향을 받지 않는 잉크를 사용하십시오. 일반적으로 산화 상태 잉크 또는 유성 잉크가 이러한 요구 사항을 충족하며 라텍스 잉크는 요구 사항을 충족하지 않을 수 있습니다. 확실하지 않은 경우 용지 공급업체에 문의하십시오.

레터헤드와 같은 양식지는 용해되거나 유해 가스를 방출하지 않고 **230°C(446°F)**의 고온을 견딜 수 있어야 합니다.

재활용 용지 및 기타 사무 용지 사용

- 낮은 습도(4-5%)
- 적절한 매끄러움(100-200 세필드 단위 또는 140-350 벤튼 단위, 유럽)

참고: 일부 매우 매끄러운 용지(예: 프리미엄 24 lb 레이저 용지, 50-90 세필드 단위)와 매우 거친 용지(예: 프리미엄 면지, 200-300 세필드 단위)가 표면 질감에 상관 없이 레이저 프린터에서 잘 인쇄되는 것으로 입증되었습니다. 이러한 종류의 용지를 사용할 경우 용지 공급업체에 문의하십시오.

- 적절한 용지 간 마찰 계수(0.4-0.6)
- 급지 방향으로 적절한 구부러짐 저항

재활용 용지, 경량 용지(60 gm² [16 lb 본드] 미만) 및/또는 낮은 캘리퍼스(3.8 mils [0.1 mm] 미만)의 용지, 그리고 가로결로 절단된 세로(또는 짧은 가장자리) 용지는 프린터에서 일반 용지에 비해 구부러짐 저항이 낮습니다. 이러한 종류의 용지를 레이저(전자/사진식) 프린터에 사용할 경우 용지 공급업체에 문의하십시오. 단지 이것은 일반적인 지침일 뿐이며 이 지침을 충족하는 용지도 레이저 프린터에서 용지 걸림 문제가 발생할 수 있습니다(즉, 일반 인쇄 조건에서 용지가 과도하게 말림).

용지 보관

용지 보관 설명서를 참조하면 용지 걸림 및 불균등한 인쇄 품질을 예방할 수 있습니다.

- 최상의 인쇄 품질을 위해 온도 **21°C(70°F)**, 상대 습도 **40%**인 환경에 용지를 보관하십시오. 대부분의 라벨 용지 제조업체는 온도 **18 ~ 24°C(65 ~ 75°F)**, 상대 습도 **40 ~ 60%**에서 인쇄할 것을 권장합니다.
- 용지가 담긴 상자를 바닥에 두지 말고 팔레트나 선반 위에 보관하십시오.
- 개별 포장은 평평한 곳에 보관하십시오.
- 개별 용지 포장 위에는 아무 것도 올려놓지 마십시오.
- 용지를 프린터에 넣어서 사용할 준비가 된 경우에만 상자 또는 포장에서 용지를 꺼내십시오. 상자 및 포장재는 용지를 깨끗하고, 건조하고, 평평한 상태로 유지하는 데 도움이 됩니다.

지원되는 용지 크기, 종류 및 무게

지원되는 용지 크기

용지 크기 및 치수	표준 550 장 용지함	옵션 550 장 용지함	다용도 공급 장치	ADF	스캐너 유리	양면 인쇄
명함	X	X	X	X	√	X
3 x 5	X	X	√ ₁	X	√	X
4 x 6	X	X	√ ₁	X	√	X
A4 210mm x 297 mm(8.27 인치 x 11.7 인치)	√	√	√	√	√	√
A5 148mm x 210 mm(5.83 인치 x 8.27 인치)	√	√	√	√	√	X
A6 105 x 148mm(4.13 x 5.83 인치)	√	X	√	√	√	X
JIS B5 182 mm x 257 mm(7.17 인치 x 10.1 인치)	√	√	√	√	√	X
Letter 215.9 mm x 279.4 mm(8.5 인치 x 11 인치)	√	√	√	√	√	√
Legal 215.9 x 355.6 mm(8.5 x 14 인치)	√	√	√	√	√	√
Executive 184.2 x 266.7 mm(7.25 x 10.5 인치)	√	√	√	√	√	X
Oficio(멕시코) 215.9 x 340.4 mm(8.5 x 13.4 인치)	√	√	√	√	√	√
Folio 215.9 x 330.2 mm(8.5 x 13 인치)	√	√	√	√	√	√
Statement 139.7 x 215.9 mm(5.5 x 8.5 인치)	√	√	√	√	√	X
Universal² 76.2 x 127 mm(3 x 5 인치) - 215.9 x 359.92 mm(8.5 x 14.17 인치)	√	√	√	√	√	√ ₂
7 3/4 봉투(모나크) 98.4mm x 190.5 mm(3.875 인치 x 7.5 인치)	X	X	√	X	√	X
9 봉투 98.4 x 226.1 mm(3.875 x 8.9 인치)	X	X	√	X	√	X

¹ 용지는 용지 크기가 Universal 로 설정된 경우에만 지원됩니다.

² 용지는 폭이 최소 210 mm(8.27 인치)이고 길이가 최소 279.4 mm(11 인치)인 경우에만 양면 모드로 지원됩니다. 지원되는 가장 작은 Universal 용지 크기는 다용도 공급 장치에서만 지원됩니다.

용지 크기 및 치수	표준 550 장 용지함	옵션 550 장 용지함	다용도 공급 장치	ADF	스캐너 유리	양면 인쇄
10 봉투 104.8 x 241.3 mm(4.12 x 9.5 인치)	X	X	✓	X	✓	X
DL Envelope(DL 봉투) 110mm x 220 mm(4.33 인치 x 8.66 인치)	X	X	✓	X	✓	X
C5 봉투 162mm x 229 mm(6.38 인치 x 9.01 인치)	X	X	✓	X	✓	X
B5 봉투 176mm x 250 mm(6.93 인치 x 9.84 인치)	X	X	✓	X	✓	X
기타 봉투 85.7mm x 165 mm - 215.9mm x 355.6 mm(3.375 인치 x 6.50 인치 - 8.5 인치 x 14 인치)	X	X	✓	X	✓	X

1 용지는 용지 크기가 **Universal** 로 설정된 경우에만 지원됩니다.
 2 용지는 폭이 최소 **210 mm(8.27 인치)**이고 길이가 최소 **279.4 mm(11 인치)**인 경우에만 양면 모드로 지원됩니다. 지원되는 가장 작은 **Universal** 용지 크기는 다용도 공급 장치에서만 지원됩니다.

지원되는 용지 유형 및 무게

참고: 라벨 용지, 투명 용지, 봉투 및 카드 용지는 항상 저속으로 인쇄됩니다.

용지 종류	표준 550 장 용지함	550 장 급지대	다용도 급지 장치	양면 모드	ADF	스캐너 유리
일반 용지	✓	✓	✓	✓	✓	✓
카드 스톱	X	X	✓	X	✓	✓
투명 용지	X	X	✓	X	✓	✓
재활용	✓	✓	✓	✓	✓	✓
라벨용지	✓	✓	✓	X	✓	✓
본드 용지	X	X	✓	X	✓	✓
봉투*	✓	✓	✓	✓	✓	✓
거친 봉투	X	X	✓	X	✓	✓
레터헤드	✓	✓	✓	✓	✓	✓
양식 용지	✓	✓	✓	✓	✓	✓
컬러 용지	✓	✓	✓	✓	✓	✓
경량지	✓	✓	✓	✓	✓	✓
중량지	✓	✓	✓	✓	✓	✓

* 봉투는 테이블에서 인쇄면이 밑으로 가도록 각각 평평하게 놓고 사용합니다.

용지 종류	표준 550 장 용지함	550 장 금지대	다용도 금지 장치	양면 모드	ADF	스캐너 유리
거친 종이/면지	✓	✓	✓	X	✓	✓
사용자 정의 유형 [X]	✓	✓	✓	✓	✓	✓

* 봉투는 테이블에서 인쇄면이 밑으로 가도록 각각 평평하게 놓고 사용합니다.

옵션 마무리 장치에서 지원되는 용지 크기, 유형, 무게

지원되는 용지 크기

용지 크기	치수	스태플러 마무리
A4	210 x 297 mm(8.3 x 11.7 인치)	X
A5	148 x 210 mm(5.8 x 8.3 인치)	X
A6	105 x 148 mm(4.1 x 5.8 인치)	X
JIS B5	182 x 257 mm(7.2 x 10.1 인치)	X
Letter	216 x 279 mm(8.5 x 11 인치)	✓
Legal	216 x 356 mm(8.5 x 14 인치)	✓
Executive	184 x 267 mm(7.3 x 10.5 인치)	X
Oficio(멕시코)	216 x 340 mm(8.5 x 13.4 인치)	✓
Folio	216 x 330 mm(8.5 x 13 인치)	✓
Statement	140 x 216 mm(5.5 x 8.5 인치)	X
Universal	105 x 216 mm~216 x 356 mm(4.13 x 8.5 인치~8.5 x 14 인치)	X
7 3/4 호 봉투(Monarch)	98 x 191 mm(3.9 x 7.5 인치)	X
9 호 봉투	98 x 225 mm(3.9 x 8.9 인치)	X
10 호 봉투	105 x 241 mm(4.1 x 9.5 인치)	X
DL 봉투	110 x 220 mm(4.3 x 8.7 인치)	X
C5 봉투	162 x 229 mm(6.38 x 9.01 인치)	X
B5 봉투	176 x 250 mm(6.93 x 9.84 인치)	X
기타 봉투	98 x 162 mm(3.9 x 6.4 인치) - 176 x 250 mm(6.9 x 9.8 인치)	X

지원되는 용지 유형 및 무게

용지 종류	스태플러 마무리
일반 용지	✓
카드 스톡	X
투명 용지	X
재활용	✓
라벨용지	✓



용지 종류	스태플러 마무리
본드 용지	√
봉투(Envelope)	X
거친 봉투	X
레터헤드	√
양식 용지	√
컬러 용지	√
경량지	√
중량지	√
거친 종이/면지	√
사용자 정의 유형 [X]	√

인쇄

양식 및 문서 인쇄

양식 인쇄

양식 및 즐겨찾기 응용 프로그램을 통해 자주 사용하는 양식 또는 정기적으로 인쇄하는 다른 정보에 빠르고 쉽게 액세스할 수 있습니다. 이 응용 프로그램을 사용하려면 먼저 프린터에서 설정합니다. 자세한 내용은 [21 페이지](#)의 “양식 및 즐겨찾기 설정”를 참조하십시오.

- 1 프린터 홈 스크린에서 다음을 탐색합니다.
양식 및 즐겨찾기 > 목록에서 양식 선택 > 매수 입력 > 다른 설정 조정
- 2 프린터 모델에 따라 ,  또는 **제출**을 터치합니다.

문서 인쇄

- 1 프린터 제어판의 용지 메뉴에서 적재한 용지에 맞는 용지 유형 및 크기를 설정합니다.
- 2 인쇄 작업 전송:

Windows 사용자

- a 문서가 열린 상태에서 **파일 >인쇄**를 클릭합니다.
- b 속성, 기본 설정, 옵션 또는 설정을 누릅니다.
- c 필요에 따라 설정을 조정합니다.
- d **확인 > 인쇄**를 누릅니다.

Macintosh 사용자

- a 페이지 설정 대화 상자에서 설정을 사용자 정의합니다.
 - 1 문서를 연 상태에서 **파일 >페이지 설정**을 선택합니다.
 - 2 용지 크기를 선택하거나 넣은 용지에 맞는 사용자 정의 크기를 만듭니다.
 - 3 **확인**을 누릅니다.
- b 인쇄 대화 상자에서 설정을 사용자 정의합니다.
 - 1 문서가 열린 상태에서 **파일 >인쇄**를 선택합니다.
필요한 경우 표시 삼각형을 눌러 기타 옵션을 봅니다.
 - 2 인쇄 대화 상자 및 팝업 메뉴에서 필요에 따라 설정을 조정합니다.

참고: 특정 용지 유형에 인쇄하려면 넣은 용지에 맞게 용지 유형 설정을 조정하거나 적절한 용지함 또는 공급 장치를 선택합니다.

- 3 **인쇄**를 누릅니다.

토너 농도 조정

- 1 웹 브라우저를 열고 주소 필드에 프린터 IP 주소를 입력합니다.

참고:

- 프린터 홈 스크린에서 프린터 IP 주소를 확인합니다. IP 주소는 123.123.123.123 와 같이 점으로 구분된 네 개의 숫자 집합으로 표시됩니다.
- 프록시 서버를 사용하는 경우, 웹 페이지를 올바르게 로드하기 위해 일시적으로 비활성화합니다.

2 설정 > 인쇄 설정 > 품질 메뉴 > 토너 농도를 누릅니다.

3 토너 농도를 조정한 다음 제출을 누릅니다.

프린터 제어판 사용

1 홈 스크린에서 다음으로 이동합니다.

 > 설정 > 인쇄 설정 > 품질 메뉴 > 토너 농도

2 설정을 조정한 다음 제출을 누릅니다.

플래시 장치 또는 모바일 장치에서 인쇄**플래시 드라이브에서 인쇄****참고:**

- 암호화된 PDF 파일을 인쇄할 때 프린터 제어판에서 파일 암호를 입력하라는 메시지가 표시됩니다.
- 인쇄 권한이 없는 파일은 인쇄할 수 없습니다.

1 플래시 드라이브를 USB 포트에 삽입합니다.

**참고:**

- 플래시 드라이브를 설치하면 프린터 기본 화면에 플래시 드라이브 아이콘이 표시됩니다.
- 용지 걸림이 발생한 경우와 같이 프린터에 주의가 필요한 때에 플래시 드라이브를 삽입하면 프린터에서 플래시 드라이브를 인식하지 못합니다.
- 프린터에서 다른 인쇄 작업을 처리하는 동안 플래시 드라이브를 삽입하면 프린터 디스플레이에 **사용 중**이 나타납니다. 이러한 인쇄 작업이 처리된 후, 플래시 드라이브의 문서가 인쇄 대기 작업 목록에 있는지 확인해야 할 수도 있습니다.

경고—손상 위험: 메모리 장치에서 인쇄 중, 읽기 중, 쓰기 중으로 표시된 영역의 USB 케이블, 무선 네트워크 어댑터, 커넥터, 메모리 장치 또는 프린터를 만지지 마십시오. 데이터가 손실될 수 있습니다.



- 2 프린터 제어판에서 인쇄하려는 문서를 터치합니다.
- 3 화살표를 누르면 문서를 미리 보기할 수 있습니다.
- 4 **+** 또는 **-** 을 사용하여 인쇄 매수를 지정한 다음 **인쇄** 를 누릅니다.

참고:

- 문서 인쇄가 완료되기 전까지는 **USB** 포트에서 플래시 드라이브를 분리하지 마십시오.
- 초기 **USB** 메뉴 화면을 종료해도 프린터에 플래시 드라이브가 삽입되어 있는 경우 기본 화면에서 **보류 작업** 을 선택하여 플래시 드라이브 파일을 인쇄할 수 있습니다.

AirPrint 를 사용하여 모바일 장치에서 인쇄

AirPrint™ 는 iPad®(모든 모델), iPhone®(3GS 이상) 또는 iPod touch®(3 세대 이상)에서 AirPrint 지원 프린터에 직접 인쇄할 수 있는 모바일 인쇄 응용 프로그램입니다. AirPrint 지원 프린터는 최신 iOS 버전을 실행하는 이러한 모바일 장치에서 작동합니다.

참고: 프린터와 모바일 장치가 동일한 무선 네트워크에 연결되어 있는지 확인합니다. 모바일 장치의 무선 설정을 구성하는 방법에 대한 자세한 내용은 모바일 장치와 함께 제공된 설명서를 참조하십시오.

- 1 모바일 장치의 홈 스크린에서 응용 프로그램을 실행합니다.

참고: 다음과 같은 Apple 응용 프로그램에서 아무 콘텐츠나 인쇄할 수 있습니다. iBook, Mail, Photos, Safari 및 일부 App Store 응용 프로그램.

- 2 인쇄할 항목을 선택한 후  을 터치합니다.
- 3 **인쇄** 를 터치한 후 프린터를 선택합니다.
- 4 원하는 인쇄 옵션을 설정한 후 **인쇄** 를 터치합니다.

Dell 모바일 인쇄를 사용하여 모바일 장치에서 인쇄

Dell 모바일 인쇄를 사용하면 Android 모바일 장치(OS 2.1 이상)에서 프린터로 직접 인쇄할 수 있습니다.

참고:

- 프린터와 모바일 장치가 동일한 무선 네트워크에 연결되어 있는지 확인합니다.
- 무선 설정 구성에 대한 자세한 내용은 모바일 장치와 함께 제공된 설명서를 참조하십시오.

1 Google Play 에서 Dell 모바일 인쇄 응용 프로그램을 다운로드합니다.



2 모바일 장치의 홈 스크린에서  을 터치합니다.

3 인쇄할 항목을 선택합니다.

지원되는 응용 프로그램 목록(예: 일정, 연락처, 갤러리, Google Docs, Gmail, 인터넷, 메시징, Word 문서, Excel 문서, PowerPoint 문서 및 PDF 문서) 중에서 원하는 항목을 선택할 수 있습니다.

4 인쇄 미리보기 대화 상자에서 필요에 따라 인쇄 및 프린터 옵션을 설정합니다.

참고: 프린터가 목록에 없으면 프린터 및 모바일 장치 모두의 네트워크 설정을 확인해서 두 장치가 동일한 무선 네트워크에 포함되어 있는지 확인합니다.

5 인쇄를 터치합니다.

지원되는 플래시 드라이브 및 파일 유형

참고:

- 고속 USB 플래시 드라이브는 최대 속도 표준을 지원해야 합니다. 저속 USB 장치는 지원되지 않습니다.
- USB 플래시 드라이브에서는 FAT(File Allocation Tables) 시스템이 지원되어야 합니다. NTFS(New Technology File System) 또는 다른 파일 시스템으로 포맷된 장치는 지원되지 않습니다.

권장되는 플래시 드라이브	파일 유형
<p>많은 플래시 드라이브가 프린터와 연결 사용 용도로 테스트를 거쳐 승인받았습니다. 자세한 내용은 www.dell.com/support/printers 를 참조하십시오.</p>	<p>문서:</p> <ul style="list-style-type: none"> • .pdf • .xps <p>이미지:</p> <ul style="list-style-type: none"> • .dcx • .gif • .jpeg 또는 .jpg • .bmp • .pcx • .tiff 또는 .tif • .png • .fls

기밀 작업 및 기타 보류 작업 인쇄

프린터에 인쇄 작업 저장

1 프린터 제어판에서 다음으로 이동합니다.



>보안 >기밀 인쇄 > 인쇄 작업 유형 선택

사용	대상
최대 잘못된 PIN	잘못된 PIN 을 입력할 수 있는 횟수를 제한합니다. 참고: 한도에 도달하면 해당 사용자 이름과 사용자 번호에 해당하는 인쇄 작업이 삭제됩니다.
기밀 작업 만료	프린터 제어판에서 PIN 을 입력할 때까지 컴퓨터에서 인쇄 작업을 보류합니다. 참고: PIN 은 컴퓨터에서 설정됩니다. PIN 은 1-9 의 숫자를 사용하는 4 자리 숫자입니다.
반복 작업 만료	프린터 메모리에서 인쇄 작업을 인쇄하고 저장합니다.
확인 작업 만료	한 부만 인쇄하고 나머지 인쇄 작업은 보류합니다. 이 기능을 사용하면 첫 번째 사본이 만족스러운지 확인할 수 있습니다. 모든 매수가 인쇄되면 프린터 메모리에서 인쇄 작업이 자동으로 삭제됩니다.
예약 작업 만료	나중에 인쇄하도록 인쇄 작업을 저장할 수 있습니다. 참고: 인쇄 작업은 보류 작업 메뉴에서 삭제될 때까지 저장됩니다.
참고:	
<ul style="list-style-type: none"> 프린터에서 다른 대기 작업을 처리하기 위해 메모리가 추가로 필요한 경우 기밀, 확인, 예약 및 반복 인쇄 작업이 삭제될 수 있습니다. 프린터 제어판에서 인쇄 작업을 시작할 때까지 프린터 메모리에 인쇄 작업을 저장하도록 프린터를 설정할 수 있습니다. 사용자가 프린터에서 시작할 수 있는 모든 작업을 <i>대기 작업</i>이라고 합니다. 	

2 **Submit(저장)**를 누릅니다.

기밀 작업 및 기타 보류 작업 인쇄

참고: 기밀 작업 및 인쇄 확인 작업은 인쇄 후 메모리에서 자동으로 삭제됩니다. 반복 및 예약 작업은 사용자가 삭제할 때까지 계속 프린터에 남아 있습니다.

Windows 사용자

1 문서가 열린 상태에서 **파일 >인쇄**를 클릭합니다.

2 **속성, 기본 설정, 옵션** 또는 **설정**을 누릅니다.

3 **인쇄 및 대기**를 누릅니다.

4 인쇄 작업 유형(기밀, 반복, 예약, 또는 확인)을 선택한 다음 사용자 이름을 지정합니다. 기밀 인쇄 작업의 경우에도 네자리숫의 PIN 을 입력합니다.

5 **확인** 또는 **인쇄**를 누릅니다.

6 프린터 홈 스크린에서 인쇄 작업을 시작합니다.

- 기밀 인쇄 작업의 경우 다음으로 이동합니다.
보류 작업 > 사용자 이름 선택 > 기밀 작업 > PIN 입력 > 인쇄
- 다른 인쇄 작업의 경우 다음으로 이동합니다.
보류 작업 > 사용자 이름 선택 > 인쇄 작업 선택 > 매수 지정 > 인쇄

Macintosh 사용자

1 문서가 열린 상태에서 **파일 > 인쇄**를 선택합니다.

필요한 경우 표시 삼각형을 눌러 기타 옵션을 봅니다.

2 인쇄 옵션 또는 매수 및 페이지 팝업 메뉴에서 **작업 라우팅**을 선택합니다.

3 인쇄 작업 유형(기밀, 반복, 예약, 또는 확인)을 선택한 다음 사용자 이름을 지정합니다. 기밀 인쇄 작업의 경우에도 네자릿수의 **PIN**을 입력합니다.

4 **확인** 또는 **인쇄**를 누릅니다.

5 프린터 홈 스크린에서 인쇄 작업을 시작합니다.

- 기밀 인쇄 작업의 경우 다음으로 이동합니다.
보류 작업 > 사용자 이름 선택 > 기밀 작업 > PIN 입력 > 인쇄
- 다른 인쇄 작업의 경우 다음으로 이동합니다.
보류 작업 > 사용자 이름 선택 > 인쇄 작업 선택 > 매수 지정 > 인쇄

기밀자료 인쇄 설정 수정

1 웹 브라우저를 열고 주소 필드에 프린터 **IP** 주소를 입력합니다.

참고:

- 프린터 홈 스크린에서 프린터 **IP** 주소를 확인합니다. **IP** 주소는 **123.123.123.123** 과 같이 마침표로 구분된 네 개의 숫자 집합으로 표시됩니다.
- 프록시 서버를 사용하는 경우, 웹 페이지를 올바르게 로드하기 위해 일시적으로 비활성화합니다.

2 **설정 > 보안 > 기밀자료 인쇄 설정**을 클릭합니다.

3 다음 설정을 수정합니다.

- 최대 **PIN** 입력 횟수를 설정합니다. 지정된 최대 입력 횟수를 초과할 경우 해당 사용자의 작업이 모두 삭제됩니다.
- 기밀자료 인쇄 작업에 대해 만료 기간을 설정합니다. 지정된 기간 내에 작업을 인쇄하지 않으면 해당 사용자의 작업이 모두 삭제됩니다.

4 **제출**을 눌러 수정된 설정을 저장합니다.

정보 페이지 인쇄

글꼴 샘플 목록 인쇄

1 홈 스크린에서 다음으로 이동합니다.

 > 보고서 > 글꼴 인쇄

2 PCL 폰트(PCL Fonts) 또는 PostScript 폰트(PostScript Fonts)를 터치합니다.

디렉토리 목록 인쇄

디렉토리 목록은 플래시 메모리나 프린터 하드 디스크에 저장된 리소스를 표시합니다.

홈 스크린에서 다음으로 이동합니다.

 > 보고서 > 디렉토리 인쇄

인쇄 작업 취소

프린터 제어판에서 인쇄 작업 취소

1 프린터 제어판에서 작업 취소를 터치하거나 키패드에서 를 누릅니다.

2 취소할 인쇄 작업을 누른 다음 선택한 작업 삭제를 누릅니다.

참고: 키패드에서 를 누른 후 재시작을 터치해서 홈 스크린으로 돌아갑니다.

컴퓨터에서 인쇄 작업 취소

Windows 사용자의 경우

1 프린터 폴더를 열어 사용자의 프린터를 선택합니다.

2 인쇄 대기열에서 취소하려는 작업을 선택한 다음 삭제를 누릅니다.

Macintosh 사용자의 경우

1 Apple 메뉴의 시스템 기본 설정에서 프린터를 찾습니다.

2 인쇄 대기열에서 취소하려는 작업을 선택한 다음 삭제를 누릅니다.

복사

ADF(자동 문서 공급 장치)	스캐너 유리
 <p>여러 페이지로 된 문서 작업에는 ADF 를 사용하십시오.</p>	 <p>우편 엽서, 사진 등의 작은 용지, 투명 용지, 사진 용지 또는 잡지에 서 오려낸 종이처럼 얇은 매체를 한 장 인쇄할 경우에는 스캐너 유리를 사용하십시오.</p>

복사본 만들기

신속 복사

1 원본 문서 면을 위로 가게 하여 짧은 가장자리가 먼저 ADF 트레이에 들어가도록 넣거나, 원본 문서 면이 스캐너 유리를 향하도록 올려 놓습니다.

참고:

- 우편 엽서, 사진, 크기가 작은 문서, 투명 용지, 인화지, 얇은 용지(예: 잡지 스크랩) 등은 ADF 트레이에 넣지 마십시오. 이러한 것은 스캐너 유리에 올려 놓으십시오.
- 용지를 올바르게 넣으면 ADF 표시등이 켜집니다.

2 문서를 ADF 트레이에 넣는 경우 용지 고정대를 조정합니다.

참고: 이미지가 잘리는 현상을 방지하기 위해 원본 문서의 크기와 복사 용지의 크기가 동일한지 확인하십시오.

3 프린터 제어판에서  을(를) 누릅니다.

ADF 를 사용하여 복사

1 원본 문서 면을 위로 가게 하여 짧은 가장자리가 먼저 ADF 트레이에 들어가도록 넣습니다.

참고:

- 우편 엽서, 사진, 크기가 작은 문서, 투명 용지, 인화지, 얇은 용지(예: 잡지 스크랩) 등은 ADF 트레이에 넣지 마십시오. 이러한 것은 스캐너 유리에 올려 놓으십시오.



- 용지를 올바르게 넣으면 ADF 표시등이 켜집니다.

- 2 용지 가이드를 조정합니다.
- 3 홈 스크린에서 다음으로 이동합니다.
복사 > 복사 설정 지정 > 복사

스캐너 유리를 사용하여 복사

- 1 원본 문서를 왼쪽 상단 모서리에 맞춰 스캐너 유리에 뒤집어 놓습니다.
- 2 홈 스크린에서 다음으로 이동합니다.
복사 > 복사 설정 지정 > 복사
스캔할 페이지가 더 있으면 다음 문서를 스캐너 유리에 놓은 후 다음 페이지 스캔을 누릅니다.
- 3 작업 완료를 누릅니다.

사진 복사

- 1 복사할 면이 밑으로 가도록 하여 사진을 스캐너 유리 왼쪽 상단 구석에 놓습니다.
- 2 홈 스크린에서 다음으로 이동합니다.
복사 > 내용 > 사진 > 
- 3 내용 소스 메뉴에서 다음으로 이동합니다.
사진/필름 >  > 복사
참고: 추가로 복사할 사진이 있는 경우 다음 사진을 스캐너 유리에 놓은 후 다음 페이지 스캔을 누릅니다.
- 4 작업 완료를 누릅니다.

특수 용지에 복사

투명 용지에 복사

- 1 원본 문서 면을 위로 가게 하여 짧은 가장자리가 먼저 ADF 트레이에 들어가도록 넣거나, 원본 문서 면이 스캐너 유리를 향하도록 올려 놓습니다.

참고:

- 우편 엽서, 사진, 크기가 작은 문서, 투명 용지, 인화지, 얇은 용지(예: 잡지 스크랩) 등은 ADF 트레이에 넣지 마십시오. 이러한 것은 스캐너 유리에 올려 놓으십시오.
- 용지를 올바르게 넣으면 ADF 표시등이 켜집니다.



- 2 홈 스크린에서 다음으로 이동합니다.

복사 > 복사 원본 > 원본 문서 크기 선택 > 

3 다음 항목으로 이동합니다.

복사 대상 > 투명 용지가 포함된 트레이 선택 > 복사

투명 용지를 지원하는 트레이가 없는 경우 다음으로 이동합니다.

수동 공급 장치 >  > 투명 용지 크기 선택 >  > 투명 용지 > 

4 다용도 공급 장치에 투명 용지를 넣은 후 **복사**를 누릅니다.

레터헤드에 복사

1 원본 문서 면을 위로 가게 하여 짧은 가장자리가 먼저 ADF 트레이에 들어가도록 넣거나, 원본 문서 면이 스캐너 유리를 향하도록 올려 놓습니다.

참고:

- 우편 엽서, 사진, 크기가 작은 문서, 투명 용지, 인화지, 얇은 용지(예: 잡지 스크랩) 등은 ADF 트레이에 넣지 마십시오. 이러한 것은 스캐너 유리에 올려 놓으십시오.
- 용지를 올바르게 넣으면 ADF 표시등이 켜집니다.

2 문서를 ADF 트레이에 넣는 경우 용지 고정대를 조정합니다.

3 홈 스크린에서 다음으로 이동합니다.

복사 > 복사 원본 > 원본 문서 크기 선택 > 

4 다음 항목으로 이동합니다.

복사 대상 > 레터헤드지가 포함된 트레이 선택 > 복사

5 레터헤드지를 지원하는 트레이가 없는 경우 다음으로 이동합니다.

수동 공급 장치 > 레터헤드지 크기 선택 > 레터헤드지

6 레터헤드지의 인쇄면을 위로 하고 다용도 공급 장치에 상단 가장자리를 먼저 넣고 **복사**를 누릅니다.

복사 설정 사용자 정의

다른 크기로 복사

1 원본 문서 면을 위로 가게 하여 짧은 가장자리가 먼저 ADF 트레이에 들어가도록 넣거나, 원본 문서 면이 스캐너 유리를 향하도록 올려 놓습니다.

참고:

- 우편 엽서, 사진, 크기가 작은 문서, 투명 용지, 인화지, 얇은 용지(예: 잡지 스크랩) 등은 ADF 트레이에 넣지 마십시오. 이러한 것은 스캐너 유리에 올려 놓으십시오.
- 용지를 올바르게 넣으면 ADF 표시등이 켜집니다.

2 문서를 ADF 트레이에 넣는 경우 용지 고정대를 조정합니다.

3 홈 스크린에서 다음으로 이동합니다.

복사 > 복사 원본 > 원본 문서 크기 선택 > 

4 다음 항목으로 이동합니다.

복사 대상 > 새로운 복사 크기 선택 >  > 복사

선택한 금지대의 용지를 사용하여 복사

1 원본 문서 면을 위로 가게 하여 짧은 가장자리가 먼저 ADF 트레이에 들어가도록 넣거나, 원본 문서 면이 스캐너 유리를 향하도록 올려 놓습니다.

참고:

- 우편 엽서, 사진, 크기가 작은 문서, 투명 용지, 인화지, 얇은 용지(예: 잡지 스크랩) 등은 ADF 트레이에 넣지 마십시오. 이러한 것은 스캐너 유리에 올려 놓으십시오.
- 용지를 올바르게 넣으면 ADF 표시등이 켜집니다.

2 문서를 ADF 트레이에 넣는 경우 용지 고정대를 조정합니다.

3 홈 스크린에서 다음으로 이동합니다.

복사 > 복사 원본 > 원본 문서 크기 선택 > 

4 다음 항목으로 이동합니다.

복사 대상 > 사용할 용지 종류를 포함하는 트레이 선택 > 

5 복사를 누릅니다.

다른 용지 크기 복사

ADF를 사용하여 용지 크기가 다른 원본 문서를 복사합니다. 용지 크기와 "복사 대상" 및 "복사 원본" 설정에 따라 각 사본은 혼합 용지 크기(예제 1)로 인쇄되거나 하나의 용지 크기로 조정되어 인쇄됩니다(예제 2).

예 1: 혼합된 용지 크기 복사

1 원본 문서 면을 위로 가게 하여 짧은 가장자리가 먼저 ADF 트레이에 들어가도록 넣거나, 원본 문서 면이 스캐너 유리를 향하도록 올려 놓습니다.

참고:

- 우편 엽서, 사진, 크기가 작은 문서, 투명 용지, 인화지, 얇은 용지(예: 잡지 스크랩) 등은 ADF 트레이에 넣지 마십시오. 이러한 것은 스캐너 유리에 올려 놓으십시오.
- 용지를 올바르게 넣으면 ADF 표시등이 켜집니다.

2 문서를 ADF 트레이에 넣는 경우 용지 고정대를 조정합니다.

3 홈 스크린에서 다음으로 이동합니다.

복사 > 복사 원본 > 혼합 크기 > 

4 다음 항목으로 이동합니다.

복사 대상 > 자동 크기 맞춤 >  > 복사

스캐너가 작동하면서 다른 용지 크기를 확인합니다. 원본 문서의 각 용지 크기에 해당하는 크기로 사본이 인쇄됩니다.

예 2: 단일 페이지 크기로 복사

1 원본 문서 면을 위로 가게 하여 짧은 가장자리가 먼저 ADF 트레이에 들어가도록 넣거나, 원본 문서 면이 스캐너 유리를 향하도록 올려 놓습니다.

참고:

- 우편 엽서, 사진, 크기가 작은 문서, 투명 용지, 인화지, 얇은 용지(예: 잡지 스크랩) 등은 ADF 트레이에 넣지 마십시오. 이러한 것은 스캐너 유리에 올려 놓으십시오.
- 용지를 올바르게 넣으면 ADF 표시등이 켜집니다.

2 문서를 ADF 트레이에 넣는 경우 용지 고정대를 조정합니다.

3 홈 스크린에서 다음으로 이동합니다.

복사 > 복사 원본 > 혼합 크기 > 

4 다음 항목으로 이동합니다.

복사 대상 > Letter >  > 복사

스캐너가 작동하면서 다른 용지 크기를 확인하고 선택한 용지 크기에 맞도록 혼합된 용지 크기의 배율을 조정합니다.

용지 양면 복사(양면 인쇄)

1 원본 문서 면을 위로 가게 하여 짧은 가장자리가 먼저 ADF 트레이에 들어가도록 넣거나, 원본 문서 면이 스캐너 유리를 향하도록 올려 놓습니다.

참고:

- 우편 엽서, 사진, 크기가 작은 문서, 투명 용지, 인화지, 얇은 용지(예: 잡지 스크랩) 등은 ADF 트레이에 넣지 마십시오. 이러한 것은 스캐너 유리에 올려 놓으십시오.
- 용지를 올바르게 넣으면 ADF 표시등이 켜집니다.

2 문서를 ADF 트레이에 넣는 경우 용지 고정대를 조정합니다.

3 홈 스크린에서 다음으로 이동합니다.

복사 > 인쇄면(양면) > 기본 양면 인쇄 방식 선택

참고: 기본 양면 인쇄 방식의 경우, 첫 번째 숫자는 원본 문서 면을 나타내고 두 번째 숫자는 사본 면을 나타냅니다. 예를 들어 원본 문서가 양면이고 양면 사본을 원할 경우 "양면을 양면에 인쇄"를 선택합니다.

4  > 복사를 터치합니다.

축소 또는 확대 복사

복사할 때 원본 문서 크기의 25% ~ 400%로 문서 배율을 설정할 수 있습니다.



- 1 원본 문서 면을 위로 가게 하여 짧은 가장자리가 먼저 ADF 트레이에 들어가도록 넣거나, 원본 문서 면이 스캐너 유리를 향하도록 올려 놓습니다.

참고:

- 우편 엽서, 사진, 크기가 작은 문서, 투명 용지, 인화지, 얇은 용지(예: 잡지 스크랩) 등은 ADF 트레이에 넣지 마십시오. 이러한 것은 스캐너 유리에 올려 놓으십시오.
- 용지를 올바르게 넣으면 ADF 표시등이 켜집니다.

- 2 문서를 ADF 트레이에 넣는 경우 용지 고정대를 조정합니다.

- 3 시작 화면에서 **복사**를 누릅니다.

- 4 배율 영역에서  또는  을 눌러 값을 1%만큼 낮추거나 높입니다.

배율을 수동으로 설정한 후 “복사 대상” 또는 “복사 원본”을 누르면 배율 값이 자동으로 다시 변합니다.

참고: 공장 출하 시 기본 설정은 자동입니다. 이 설정은 원본 문서의 스캔 이미지 크기를 복사 용지 크기로 자동 조정합니다.

- 5 **복사**를 누릅니다.

복사 품질 조정

- 1 원본 문서 면을 위로 가게 하여 짧은 가장자리가 먼저 ADF 트레이에 들어가도록 넣거나, 원본 문서 면이 스캐너 유리를 향하도록 올려 놓습니다.

참고:

- 우편 엽서, 사진, 크기가 작은 문서, 투명 용지, 인화지, 얇은 용지(예: 잡지 스크랩) 등은 ADF 트레이에 넣지 마십시오. 이러한 것은 스캐너 유리에 올려 놓으십시오.
- 용지를 올바르게 넣으면 ADF 표시등이 켜집니다.

- 2 문서를 ADF 트레이에 넣는 경우 용지 고정대를 조정합니다.

- 3 홈 스크린에서 다음으로 이동합니다.

복사 >내용

- 4 복사하려는 문서의 내용 유형과 가장 가까운 항목의 버튼을 누릅니다.

- **텍스트**- 원본 문서 내용이 대부분 텍스트 또는 라인 아트로만 되어 있습니다.
- **텍스트/사진**- 원본 문서에 텍스트, 그래픽 및 사진이 혼합되어 있습니다.
- **사진**- 원본 문서가 대부분 사진 또는 이미지입니다.
- **그래픽**- 원본 문서가 대부분 파이 차트, 막대 차트 및 애니메이션과 같은 업무용 그래픽입니다.

- 5  을 누릅니다.

- 6 복사하려는 문서의 내용 소스와 가장 가까운 항목의 버튼을 누릅니다.

- **컬러 레이저**- 원본 문서가 컬러 레이저 프린터를 사용하여 인쇄된 경우입니다.
- **잉크젯**- 원본 문서가 잉크젯 프린터를 사용하여 인쇄된 경우입니다.
- **잡지**- 원본 문서가 잡지에서 가져온 문서인 경우입니다.
- **프레스**- 원본 문서가 인쇄 프레스를 사용하여 인쇄된 경우입니다.

- **흑백 레이저**- 원본 문서가 흑백 레이저 프린터를 사용하여 인쇄된 경우입니다.
- **사진/필름**- 원본 문서가 필름에서 출력한 사진인 경우입니다.
- **신문**- 원본 문서가 신문에서 가져온 문서인 경우입니다.
- **기타**- 원본 문서가 다른 장치 또는 알 수 없는 프린터를 사용하여 인쇄된 경우입니다.

7  >복사를 터치합니다.

사본 한 부씩 인쇄

문서를 여러 부 인쇄하는 경우, 사본을 한 세트씩 인쇄하는 방법(한 부씩 인쇄)과 페이지 묶음으로 인쇄하는 방법(한 부씩 인쇄하지 않음) 중 한 가지를 선택할 수 있습니다.



1 원본 문서 면을 위로 가게 하여 짧은 가장자리가 먼저 **ADF** 트레이에 들어가도록 넣거나, 원본 문서 면이 스캐너 유리를 향하도록 올려 놓습니다.

참고:

- 우편 엽서, 사진, 크기가 작은 문서, 투명 용지, 인화지, 얇은 용지(예: 잡지 스크랩) 등은 **ADF** 트레이에 넣지 마십시오. 이러한 것은 스캐너 유리에 올려 놓으십시오.
- 용지를 올바르게 넣으면 **ADF** 표시등이 켜집니다.

2 문서를 **ADF** 트레이에 넣는 경우 용지 고정대를 조정합니다.

3 홈 스크린에서 다음으로 이동합니다.

복사 > 매수 입력 > **한 부씩 인쇄** > 기본 페이지 순서 선택 >  >복사

사본 사이에 간지 삽입

1 원본 문서 면을 위로 가게 하여 짧은 가장자리가 먼저 **ADF** 트레이에 들어가도록 넣거나, 원본 문서 면이 스캐너 유리를 향하도록 올려 놓습니다.

참고:

- 우편 엽서, 사진, 크기가 작은 문서, 투명 용지, 인화지, 얇은 용지(예: 잡지 스크랩) 등은 **ADF** 트레이에 넣지 마십시오. 이러한 것은 스캐너 유리에 올려 놓으십시오.
- 용지를 올바르게 넣으면 **ADF** 표시등이 켜집니다.

2 문서를 **ADF** 트레이에 넣는 경우 용지 고정대를 조정합니다.

3 홈 스크린에서 다음으로 이동합니다.

복사 > 고급 옵션 >간지

참고: 사본 사이에 간지를 삽입하려면 한 부씩 인쇄를 "1,2,3 - 1,2,3"으로 설정합니다. 한 부씩 인쇄가 "1,1,1 - 2,2,2"로 설정되어 있으면 각 사본 뒤에 간지가 추가됩니다. 자세한 내용은 [86 페이지의 "사본 한 부씩 인쇄"](#)를 참조하십시오.

4 다음 중 하나를 선택합니다.

- 사본 간
- 작업 간
- 페이지 간
- 꼬기

5  >복사를 터치합니다.

한 장에 다면 복사

용지를 절약하기 위해 여러 페이지 문서의 연속되는 2 또는 4 페이지를 용지 한 면에 복사할 수 있습니다.

참고:

- 용지 크기가 Letter, Legal, A4 또는 JIS B5 로 설정되어 있어야 합니다.
- 복사 크기를 100%로 설정해야 합니다.

1 원본 문서 면을 위로 가게 하여 짧은 가장자리가 먼저 ADF 트레이에 들어가도록 넣거나, 원본 문서 면이 스캐너 유리를 향하도록 올려 놓습니다.

참고:

- 우편 엽서, 사진, 크기가 작은 문서, 투명 용지, 인화지, 얇은 용지(예: 잡지 스크랩) 등은 ADF 트레이에 넣지 마십시오. 이러한 것은 스캐너 유리에 올려 놓으십시오.
- 용지를 올바르게 넣으면 ADF 표시등이 켜집니다.

2 문서를 ADF 트레이에 넣는 경우 용지 고정대를 조정합니다.

3 홈 스크린에서 다음으로 이동합니다.

복사 > 고급 옵션 > 다면 인쇄 > 출력 형식 선택 >  > 복사

참고: 다면 인쇄가 꺼져 있는 경우 페이지 테두리 인쇄를 사용할 수 없습니다.

사용자 정의 복사 작업 만들기

사용자 정의 복사 작업 또는 작업 구성은 하나 이상의 원본 문서 집합을 단일 복사 작업으로 결합하는 데 사용됩니다. 각 세트는 다른 작업 매개변수를 사용하여 스캔될 수 있습니다. 복사 작업이 전송되고 사용자 정의 작업이 활성화된 경우, 스캐너는 지정된 설정을 사용하여 첫 번째 원본 문서 세트를 스캔한 다음 같거나 다른 설정을 사용하여 다음 원본 문서 세트를 스캔합니다.

세트에 대한 정의는 스캔 금지대에 따라 다릅니다.

- 스캐너 유리에서 문서를 스캔하는 경우, 세트는 한 페이지로 구성됩니다.
- ADF 를 사용하여 여러 페이지를 스캔하는 경우, 세트는 ADF 트레이가 빌 때까지 스캔된 모든 페이지로 구성됩니다.
- 자동 금지대를 사용하여 한 페이지를 스캔하는 경우, 세트는 한 페이지로 구성됩니다.

예:

1 원본 문서 면을 위로 가게 하여 짧은 가장자리가 먼저 ADF 트레이에 들어가도록 넣거나, 원본 문서 면이 스캐너 유리를 향하도록 올려 놓습니다.

참고:

- 우편 엽서, 사진, 크기가 작은 문서, 투명 용지, 인화지, 얇은 용지(예: 잡지 스크랩) 등은 **ADF** 트레이에 넣지 마십시오. 이러한 것은 스캐너 유리에 올려 놓으십시오.
- 용지를 올바르게 넣으면 **ADF** 표시등이 켜집니다.

2 문서를 **ADF** 트레이에 넣는 경우 용지 고정대를 조정합니다.

3 홈 스크린에서 다음으로 이동합니다.

복사 > 고급 옵션 > 사용자 정의 작업 > 설정 >  > 복사

참고: 세트의 마지막에 이르면 스캔 화면이 나타납니다.

4 다음 문서 면이 위로 가게 하여 짧은 가장자리가 먼저 **ADF** 트레이에 들어가도록 넣거나 스캐너 유리에 문서 면을 아래로 하여 넣은 후 **ADF 스캔** 또는 **평판 스캔**을 누릅니다.

참고: 필요에 따라 스캔 작업 설정을 변경합니다.

5 스캔할 다른 문서가 있으면 이전 단계를 반복합니다. 스캔할 문서가 없으면 **작업 마침**을 누릅니다.

복사본에 정보 추가

페이지에서 머리글/바닥글 위치 선택

1 원본 문서 면을 위로 가게 하여 짧은 가장자리가 먼저 **ADF** 트레이에 들어가도록 넣거나, 원본 문서 면이 스캐너 유리를 향하도록 올려 놓습니다.

참고:

- 우편 엽서, 사진, 크기가 작은 문서, 투명 용지, 인화지, 얇은 용지(예: 잡지 스크랩) 등은 **ADF** 트레이에 넣지 마십시오. 이러한 것은 스캐너 유리에 올려 놓으십시오.
- 용지를 올바르게 넣으면 **ADF** 표시등이 켜집니다.

2 문서를 **ADF** 에 넣는 경우 용지 가이드를 조정합니다.

3 홈 스크린에서 다음으로 이동합니다.

복사 > 고급 옵션 > 머리글/바닥글 > 머리글 또는 바닥글 위치 선택 > 머리글 또는 바닥글 형식 선택

4 선택한 머리글 또는 바닥글에 필요한 정보를 입력하고 **완료**를 누릅니다.

5  을 누르고  을 누릅니다.

각 페이지에 오버레이 메시지 표시

각 페이지에 오버레이 메시지를 표시할 수 있습니다. 메시지는 긴급, 기밀, 사본, 사용자 정의 및 초안 중 선택할 수 있습니다.

1 원본 문서 면을 위로 가게 하여 짧은 가장자리가 먼저 **ADF** 트레이에 들어가도록 넣거나, 원본 문서 면이 스캐너 유리를 향하도록 올려 놓습니다.

참고:

- 우편 엽서, 사진, 크기가 작은 문서, 투명 용지, 인화지, 얇은 용지(예: 잡지 스크랩) 등은 **ADF** 트레이에 넣지 마십시오. 이러한 것은 스캐너 유리에 올려 놓으십시오.

- 용지를 올바르게 넣으면 ADF 표시등이 켜집니다.

2 문서를 ADF 트레이에 넣는 경우 용지 고정대를 조정합니다.

3 홈 스크린에서 다음으로 이동합니다.

복사 > 고급 옵션 > 오버레이 > 오버레이 메시지 선택 >완료 >복사

복사 작업 취소

원본 문서가 ADF 에 있는 동안 복사 작업 취소

ADF 가 문서 처리를 시작하면 프린터 제어판에서 **작업 취소**를 누릅니다.

스캐너 유리에서 복사 중인 페이지의 복사 작업 취소

기본 화면에서 **작업 취소**를 누릅니다.

취소가 디스플레이에 표시됩니다. 작업이 취소되면 복사 화면이 나타납니다.

페이지 인쇄 중 복사 작업 취소

1 프린터 제어판에서 **작업 취소**를 터치하거나 키패드에서 **✖**를 누릅니다.

2 취소할 작업을 터치한 다음 **선택한 작업 삭제(Delete Selected Jobs)**를 터치합니다.

참고: 키패드에서 **✖**를 누른 후 **재시작**을 터치해서 홈 스크린으로 돌아갑니다.

복사 옵션 이해

복사 원본

이 옵션을 선택하면 원본 문서의 용지 크기를 선택할 수 있는 화면이 열립니다.

- 원본 문서와 일치하는 용지 크기를 누릅니다.
- 너비가 동일한 혼합된 용지 크기의 원본 문서를 복사하려면 **혼합 크기**를 누릅니다.
- 원본 문서의 용지 크기를 프린터가 자동으로 감지하도록 설정하려면 **자동 크기 감지**를 누릅니다.

복사 대상(Copy to)



이 옵션을 선택하면 인쇄될 용지의 크기 및 유형을 입력할 수 있는 화면이 열립니다.

- 공급 용지와 일치하는 용지 크기 및 유형을 터치합니다.
- "복사 원본"과 "복사 대상"의 설정이 다른 경우, 프린터에서 자동으로 크기 차이에 맞춰 배율 설정을 조정합니다.

- 복사하려는 유형이나 크기의 용지가 급지대에 들어 있지 않은 경우, **수동 공급 장치(Manual Feeder)**를 터치하고 다용도 공급 장치를 통해 용지를 수동으로 급지하십시오.
- "복사 대상"이 자동 크기 맞춤(**Auto Size Match**)으로 설정된 경우, 각 복사는 원본 문서의 용지 크기와 일치합니다. 일치하는 용지 크기가 용지함 중 하나에 없는 경우 **용지 크기를 찾을 수 없음(Paper size not found)**이 표시되고 용지함 또는 다용도 공급 장치에 용지를 넣으라는 메시지가 표시됩니다.

배율 조정

이 옵션을 사용하면 원본 문서 크기의 **25% ~ 400%**로 문서 배율을 조정할 수 있습니다. 자동 배율 조정을 설정할 수도 있습니다.

- 크기가 다른 용지(예: **Legal** 크기 용지에서 **Letter** 크기 용지로 변경)에 복사하는 경우 “복사 원본”과 “복사 대상” 용지 크기에 따라 스캔 이미지의 배율이 복사 용지 크기에 맞게 자동으로 조정되도록 설정하십시오.
- 값을 1% 단위로 줄이거나 늘리려면 프린터 제어판에서  또는  를 누르십시오. 값을 연속적으로 줄이거나 늘리려면 버튼을 2 초 이상 누르고 있으십시오.

농도

이 옵션을 사용하면 원본 문서를 기준으로 인쇄되는 인쇄물의 밝기 또는 어둡기 정도를 조정할 수 있습니다.

인쇄면(양면)

이 옵션을 사용하면 단면 또는 양면의 원본 문서를 단면으로 인쇄할지 또는 양면으로 인쇄할지를 설정할 수 있습니다.

한 부씩 인쇄

이 옵션은 여러 부를 인쇄할 경우 페이지가 순서대로 쌓이도록 분류합니다.

매수

이 옵션을 사용하면 인쇄할 매수를 설정할 수 있습니다.

콘텐츠

이 옵션을 사용하여 원본 문서 종류 및 소스를 설정할 수 있습니다.

다음 문서 종류 옵션 중에서 선택하십시오.

- **텍스트**- 원본 문서 내용이 대부분 텍스트 또는 라인 아트로만 되어 있습니다.
- **텍스트/사진**- 원본 문서에 텍스트, 그래픽 및 사진이 혼합되어 있습니다.
- **사진**- 원본 문서가 대부분 사진 또는 이미지입니다.
- **그래픽**- 원본 문서가 대부분 파이 차트, 막대 차트 및 애니메이션과 같은 업무용 그래픽입니다.

다음 내용 소스 옵션 중에서 선택하십시오.

- **컬러 레이저**- 원본 문서가 컬러 레이저 프린터를 사용하여 인쇄된 경우입니다.
- **잉크젯**- 원본 문서가 잉크젯 프린터를 사용하여 인쇄된 경우입니다.

- **잡지**- 원본 문서가 잡지에서 가져온 문서인 경우입니다.
- **브로셔**- 원본 문서가 브로셔에서 가져온 경우입니다.
- **흑백 레이저**- 원본 문서가 흑백 레이저 프린터를 사용하여 인쇄된 경우입니다.
- **사진/필름**- 원본 문서가 필름에서 출력한 사진인 경우입니다.
- **신문**- 원본 문서가 신문에서 가져온 문서인 경우입니다.
- **기타**- 원본 문서가 다른 장치 또는 알 수 없는 프린터를 사용하여 인쇄된 경우입니다.

단축 번호로 저장

이 옵션을 사용하면 번호를 할당하여 현재 설정을 단축 번호로 저장할 수 있습니다.

고급 옵션 사용

다음 설정 중에서 선택하십시오.

- **고급 이미지 처리**- 이 옵션은 문서를 스캔하기 전에 배경 제거, 색 밸런스, 색상 제거, 대비, **JPEG** 품질, 거울 이미지, 네거티브 이미지, 가장자리를 연결하여 스캔, 어두운 부분 세밀도, 선명도와 같은 설정을 조정합니다.
- **사용자 정의 작업** - 이 옵션은 여러 스캔 작업을 단일 작업으로 통합합니다.
- **가장자리 제거**- 이 옵션은 문서 가장자리의 얼룩짐이나 기타 표시를 제거합니다. 네 가장자리에 대해 동일한 영역을 제거하거나, 한 가장자리에 대해서만 제거할 수도 있습니다. 이 기능을 선택하면 선택된 영역 내에 포함된 모든 항목이 지워지고 스캔 시 해당 부분에 아무 것도 인쇄되지 않습니다.
- **전송 로그**- 이 옵션은 전송 로그 또는 전송 오류 로그를 인쇄합니다.
- **ADF 기울기 조정** - 이 옵션을 사용하면 **ADF** 용지함에 수신된 약간 기울어진 스캔 이미지를 바로 잡을 수 있습니다.

참고: 이 옵션은 일부 프린터 모델에서만 지원됩니다.

이메일로 보내기

ADF(자동 문서 공급 장치)	스캐너 유리
 <p>여러 페이지로 된 문서 작업에는 ADF 를 사용하십시오.</p>	 <p>우편 엽서, 사진 등의 작은 용지, 투명 용지, 사진 용지 또는 잡지에서 오려낸 종이처럼 얇은 매체를 한 장 인쇄할 경우에는 스캐너 유리를 사용하십시오.</p>

프린터를 사용하여 다양한 방법으로 한 명 이상의 수신인에게 스캔한 문서를 이메일로 보낼 수 있습니다. 이메일 주소를 입력하거나, 단축 번호를 사용하거나, 주소록을 사용할 수 있습니다.

이메일을 보낼 수 있도록 프린터 설정

이메일 기능 설정

1 웹 브라우저를 열고 주소 필드에 프린터 IP 주소를 입력합니다.

참고:

- 프린터 홈 스크린에서 프린터 IP 주소를 확인합니다. IP 주소는 123.123.123.123 와 같이 점으로 구분된 네 개의 숫자 집합으로 표시됩니다.
- 프록시 서버를 사용하는 경우, 웹 페이지를 올바르게 로드하기 위해 일시적으로 비활성화합니다.

2 설정 >이메일/FTP 설정 >이메일 설정을 클릭합니다.

3 해당 정보를 입력하고 제출을 클릭합니다.

이메일 설정 구성

1 웹 브라우저를 열고 주소 필드에 프린터 IP 주소를 입력합니다.

참고:

- 프린터 홈 스크린에서 프린터 IP 주소를 확인합니다. IP 주소는 123.123.123.123 와 같이 점으로 구분된 네 개의 숫자 집합으로 표시됩니다.
- 프록시 서버를 사용하는 경우, 웹 페이지를 올바르게 로드하기 위해 일시적으로 비활성화합니다.

2 설정 >이메일/FTP 설정 >이메일 설정을 클릭합니다.

3 해당 정보를 입력하고 **제출**을 클릭합니다.

이메일 단축번호 만들기

내장 웹 서버로 이메일 단축번호 만들기

1 웹 브라우저를 열고 주소 필드에 프린터 IP 주소를 입력합니다.

참고:

- 프린터 홈 스크린에서 프린터 IP 주소를 확인합니다. IP 주소는 123.123.123.123 와 같이 점으로 구분된 네 개의 숫자 집합으로 표시됩니다.
- 프록시 서버를 사용하는 경우, 웹 페이지를 올바르게 로드하기 위해 일시적으로 비활성화합니다.

2 **설정**을 클릭합니다.

3 기타 설정 열에서 **단축번호 관리 >> 이메일 단축번호 설정**을 누릅니다.

4 고유한 이메일 수신인, 이메일 주소를 각각 입력합니다. 여러 개의 주소를 입력하는 경우 각 주소를 쉼표(,)로 구분하십시오.

5 **추가**를 클릭합니다.

프린터 제어판을 사용하여 이메일 바로 가기 만들기

1 홈 스크린에서 다음으로 이동합니다.

이메일 >받는 사람 > 이메일 주소 입력

수신인 그룹을 만들려면 **다음 주소**를 누르고 다음 수신인의 이메일 주소를 입력합니다.

2 **제목**을 누르고 이메일 제목을 입력한 다음, **완료**를 누릅니다.

3 **메시지**를 누르고 메시지를 입력한 다음, **완료**를 누릅니다.

4 이메일 설정을 조정합니다.

참고: 이메일 단축번호를 만든 후 설정을 변경한 경우 설정이 저장되지 않습니다.

5 을 누릅니다.

6 단축번호의 고유 이름을 입력하고 **완료(Done)**를 터치합니다.

7 단축번호 이름이 올바른지 확인한 후 **확인**을 누릅니다.

단축번호 이름이 잘못된 경우 **취소**를 누르고 정보를 다시 입력합니다.

참고:

- 단축번호 이름이 프린터 기본 화면의 이메일 단축번호 아이콘에 표시됩니다.
- 단축번호를 사용하여 동일한 설정으로 다른 문서를 이메일로 보낼 수 있습니다.

문서를 이메일로 보내기

프린터를 사용하여 다양한 방법으로 한 명 이상의 수신인에게 스캔한 문서를 이메일로 보낼 수 있습니다. 이메일 주소를 입력하거나, 단축 번호를 사용하거나, 주소록을 사용할 수 있습니다. 프린터 기본 화면에서 다중 전송 또는 내 단축번호 응용 프로그램을 사용할 수도 있습니다. 자세한 내용은 [21 페이지의 “기본 화면 응용 프로그램 활성화”](#)를 참조하십시오.

프린터 제어판을 사용하여 이메일 전송

- 1 원본 문서 면을 위로 가게 하여 짧은 가장자리가 먼저 ADF 트레이에 들어가도록 넣거나, 원본 문서 면이 스캐너 유리를 향하도록 올려 놓습니다.

참고:

- 우편 엽서, 사진, 크기가 작은 문서, 투명 용지, 인화지, 얇은 용지(예: 잡지 스크랩) 등은 ADF 트레이에 넣지 마십시오. 이러한 것은 스캐너 유리에 올려 놓으십시오.
- 용지를 올바르게 넣으면 ADF 표시등이 켜집니다.

- 2 문서를 ADF 트레이에 넣는 경우 용지 고정대를 조정합니다.

참고: 이미지가 잘리는 현상을 방지하기 위해 원본 문서의 크기와 복사 용지의 크기가 동일한지 확인하십시오.

- 3 기본 화면에서 다음으로 이동합니다.

이메일 >수신인

- 4 이메일 주소를 입력하거나, 키패드를 사용하여 #를 누른 다음 단축 번호를 입력합니다.

참고:

- 수신인을 추가로 입력하려면 다음 주소를 터치한 다음 추가할 주소 또는 단축 번호를 입력합니다.
- 주소록을 사용하여 이메일 주소를 입력할 수도 있습니다.

- 5 완료 >전송을 터치합니다.

단축 번호를 사용하여 이메일 전송

- 1 원본 문서 면을 위로 가게 하여 짧은 가장자리가 먼저 ADF 트레이에 들어가도록 넣거나, 원본 문서 면이 스캐너 유리를 향하도록 올려 놓습니다.

참고:

- 우편 엽서, 사진, 크기가 작은 문서, 투명 용지, 인화지, 얇은 용지(예: 잡지 스크랩) 등은 ADF 트레이에 넣지 마십시오. 이러한 것은 스캐너 유리에 올려 놓으십시오.
- 용지를 올바르게 넣으면 ADF 표시등이 켜집니다.

- 2 문서를 ADF 트레이에 넣는 경우 용지 고정대를 조정합니다.

- 3 키패드를 사용하여 #를 누른 후 단축 번호를 입력한 다음  을 누릅니다.

참고: 수신인을 추가로 입력하려면 다음 주소를 누른 다음 추가할 주소 또는 단축 번호를 입력합니다.

- 4 전송을 누릅니다.

주소록을 사용하여 이메일 전송

- 1 원본 문서 면을 위로 가게 하여 짧은 가장자리가 먼저 **ADF** 트레이에 들어가도록 넣거나, 원본 문서 면이 스캐너 유리를 향하도록 올려 놓습니다.

참고:

- 우편 엽서, 사진, 크기가 작은 문서, 투명 용지, 인화지, 얇은 용지(예: 잡지 스크랩) 등은 **ADF** 트레이에 넣지 마십시오. 이러한 것은 스캐너 유리에 올려 놓으십시오.
- 용지를 올바르게 넣으면 **ADF** 표시등이 켜집니다.

- 2 문서를 **ADF** 트레이에 넣는 경우 용지 고정대를 조정합니다.

- 3 기본 화면에서 다음으로 이동합니다.

이메일 >수신인 >  > 수신인 이름 입력 >검색

- 4 수신인의 이름을 누릅니다.

참고: 수신인을 추가로 입력하려면 다음 주소를 누른 다음 추가할 주소 또는 단축 번호를 입력하거나 주소록을 검색합니다.

- 5 **완료**를 누릅니다.

이메일 설정 사용자 정의

이메일 제목 및 메시지 정보 추가

- 1 원본 문서 면을 위로 가게 하여 짧은 가장자리가 먼저 **ADF** 트레이에 들어가도록 넣거나, 원본 문서 면이 스캐너 유리를 향하도록 올려 놓습니다.

참고:

- 우편 엽서, 사진, 크기가 작은 문서, 투명 용지, 인화지, 얇은 용지(예: 잡지 스크랩) 등은 **ADF** 트레이에 넣지 마십시오. 이러한 것은 스캐너 유리에 올려 놓으십시오.
- 용지를 올바르게 넣으면 **ADF** 표시등이 켜집니다.

- 2 문서를 **ADF** 트레이에 넣는 경우 용지 고정대를 조정합니다.

- 3 홈 스크린에서 다음으로 이동합니다.

이메일 >수신인 > 이메일 주소 입력 >**완료**

- 4 **제목**을 누르고 이메일 제목을 입력한 다음, **완료**를 누릅니다.

- 5 **메시지**를 누르고 메시지를 입력한 다음, **완료**를 누릅니다.

출력 파일 형식 변경

- 1 원본 문서 면을 위로 가게 하여 짧은 가장자리가 먼저 **ADF** 트레이에 들어가도록 넣거나, 원본 문서 면이 스캐너 유리를 향하도록 올려 놓습니다.

참고:

- 우편 엽서, 사진, 크기가 작은 문서, 투명 용지, 인화지, 얇은 용지(예: 잡지 스크랩) 등은 **ADF** 트레이에 넣지 마십시오. 이러한 것은 스캐너 유리에 올려 놓으십시오.

- 용지를 올바르게 넣으면 **ADF** 표시등이 켜집니다.

2 문서를 **ADF** 트레이에 넣는 경우 용지 고정대를 조정합니다.

3 홈 스크린에서 다음으로 이동합니다.

이메일 >수신인 > 이메일 주소 입력 >완료 >다음으로 전송

4 전송하려는 파일 형식에 해당하는 버튼을 누릅니다.

- **PDF** - 여러 페이지를 하나의 파일로 생성합니다.
- **보안 PDF** - 파일 콘텐츠에 대해 무단 액세스를 방지하는 암호화된 **PDF** 파일을 생성합니다.
- **TIFF** - 여러 파일 또는 단일 파일을 생성합니다. 내장 웹 서버의 설정 메뉴에서 여러 페이지 **TIFF** 를 제한 경우 **TIFF** 는 각 파일에 한 페이지를 저장합니다. 파일 크기는 같은 내용의 **JPEG** 파일보다 일반적으로 더 큽니다.
- **JPEG** - 원본 문서의 각 페이지에 대해 별도의 파일을 작성하고 첨부하려면 이 옵션을 사용합니다. 대부분 웹 브라우저 및 그래픽 프로그램을 통해 볼 수 있습니다.
- **XPS** - 여러 페이지로 구성된 단일 **XPS** 파일을 생성합니다. **Internet Explorer** 호스트 뷰어와 **.NET Framework** 를 사용하거나 타사 독립형 뷰어를 다운로드하여 읽을 수 있습니다.

5  >전송을 누릅니다.

참고: 보안 **PDF** 를 선택한 경우 비밀번호를 입력하라는 메시지가 두 번 표시됩니다.

이메일 취소

- **ADF** 를 사용하는 경우 **스캔 중** 이 표시되는 동안 **작업 취소** 를 누릅니다.
- 스캐너 유리를 사용하는 경우 **스캔 중** 또는 **다음 페이지 스캔/작업 마침** 이 표시되는 동안 **작업 취소** 를 누릅니다.

이메일 옵션 이해

수신인

이메일을 받는 수신인을 입력하는 옵션입니다. 여러 개의 이메일 주소를 입력할 수 있습니다.

제목

이 옵션을 사용하면 이메일의 제목 줄을 입력할 수 있습니다.

메시지

이 옵션을 사용하면 스캔한 첨부 파일과 함께 전송될 메시지를 입력할 수 있습니다.

파일 이름

이 옵션을 사용하여 첨부 파일 이름을 사용자 정의할 수 있습니다.

원래 크기

이 옵션을 사용하면 이메일로 보낼 문서의 용지 크기를 설정할 수 있습니다. “원본 크기”가 혼합 크기로 설정되어 있는 경우 혼합 용지 크기(Letter 및 Legal 크기 페이지)의 원본 문서를 스캔할 수 있습니다.

농도

이 옵션을 사용하면 원본 문서를 기준으로 스캔되는 문서의 밝기 또는 어둡기 정도를 조정할 수 있습니다.

해상도

이 옵션을 사용하면 이메일의 출력 품질을 조정할 수 있습니다. 이미지 해상도를 높이면 이메일 파일의 크기가 커지고 원본 문서 스캔 시간이 더 많이 소요됩니다. 이미지 해상도를 낮추면 파일의 크기가 작아집니다.

다음 파일 형식으로 전송

이 옵션을 사용하면 스캔 이미지의 출력 형식을 설정할 수 있습니다.

다음 중 하나를 선택합니다.

- **PDF**—여러 페이지를 하나의 파일로 출력하려면 이 옵션을 사용합니다.
참고: 공장 출하시 기본 설정은 PDF입니다.
- **Secure PDF**—무단 액세스로부터 파일 내용을 보호하는 암호화된 PDF 파일을 작성하려면 이 옵션을 사용합니다.
- **TIFF**—여러 파일 또는 하나의 파일을 작성하려면 이 옵션을 사용합니다. 내장 웹 서버의 설정 메뉴에서 여러 페이지 TIFF를 해제한 경우 TIFF는 각 파일에 한 페이지를 저장합니다. 파일 크기는 같은 내용의 JPEG 파일보다 일반적으로 더 큼니다.
- **JPEG**—원본 문서의 각 페이지당 별도의 파일을 만들고 첨부하려면 이 옵션을 사용합니다.
- **XPS**—여러 페이지를 하나의 XPS 파일로 출력하려면 이 옵션을 사용합니다.

콘텐츠

이 옵션을 사용하여 원본 문서 종류 및 소스를 설정할 수 있습니다.

다음 문서 종류 옵션 중에서 선택하십시오.

- **텍스트**- 원본 문서 내용이 대부분 텍스트 또는 라인 아트로만 되어 있습니다.
- **텍스트/사진**- 원본 문서에 텍스트, 그래픽 및 사진이 혼합되어 있습니다.
- **사진**- 원본 문서가 대부분 사진 또는 이미지입니다.
- **그래픽**- 원본 문서가 대부분 파이 차트, 막대 차트 및 애니메이션과 같은 업무용 그래픽입니다.

다음 내용 소스 옵션 중에서 선택하십시오.

- **컬러 레이저**- 원본 문서가 컬러 레이저 프린터를 사용하여 인쇄된 경우입니다.
- **잉크젯**- 원본 문서가 잉크젯 프린터를 사용하여 인쇄된 경우입니다.
- **잡지**- 원본 문서가 잡지에서 가져온 문서인 경우입니다.
- **브로셔**- 원본 문서가 브로셔에서 가져온 경우입니다.
- **흑백 레이저**- 원본 문서가 흑백 레이저 프린터를 사용하여 인쇄된 경우입니다.
- **사진/필름**- 원본 문서가 필름에서 출력한 사진인 경우입니다.

- **신문**- 원본 문서가 신문에서 가져온 문서인 경우입니다.
- **기타**- 원본 문서가 다른 장치 또는 알 수 없는 프린터를 사용하여 인쇄된 경우입니다.

페이지 설정

이 옵션을 사용하면 다음 설정을 변경할 수 있습니다.

- **인쇄면(양면)**- 원본 문서를 용지의 한 면에만 인쇄하는지 아니면 양면에 인쇄하는지를 지정합니다. 이 옵션은 이메일에 포함시키기 위해 스캔해야 할 항목도 인식합니다.
- **방향**- 원본 문서의 방향을 지정한 다음 지정한 방향에 맞도록 인쇄면(양면) 및 바인딩 설정을 변경합니다.
- **제본**- 원본 문서의 제본 위치가 긴 쪽인지 아니면 짧은 쪽인지를 지정합니다.

스캔 미리보기

이 옵션을 사용하면 이미지를 이메일에 포함시키기 전에 이미지의 첫 페이지를 볼 수 있습니다. 첫 페이지가 스캔되면 스캔 작업이 잠시 중단되고 미리보기 이미지가 표시됩니다.

참고: 이 옵션은 작동하는 프린터 하드 디스크가 설치된 경우에만 나타납니다.

고급 옵션 사용

다음 설정 중에서 선택하십시오.

- **고급 이미지 처리**- 이 옵션은 문서를 이메일로 보내기 전에 배경 제거, 색 밸런스, 색상 제거, 대비, JPEG 품질, 거울 이미지, 네거티브 이미지, 가장자리를 연결하여 스캔, 어두운 부분 세밀도, 선명도와 같은 설정을 조정합니다.
- **사용자 정의 작업**- 이 옵션은 여러 스캔 작업을 단일 작업으로 통합합니다.
- **가장자리 제거**- 이 옵션은 문서 가장자리의 얼룩짐이나 기타 표시를 제거합니다. 네 가장자리에 대해 동일한 영역을 제거하거나, 한 가장자리에 대해서만 제거할 수도 있습니다. 이 기능을 선택하면 선택된 영역 내에 포함된 모든 항목이 지워지고 스캔 시 해당 부분에 아무 것도 인쇄되지 않습니다.
- **전송 로그**- 이 옵션은 전송 로그 또는 전송 오류 로그를 인쇄합니다.
- **ADF 기울기 조정**- 이 옵션을 사용하면 ADF 용지함에 수신된 약간 기울어진 스캔 이미지를 바로 잡을 수 있습니다.

참고: 이 옵션은 일부 프린터 모델에서만 지원됩니다.

팩스

참고: 일부 프린터에서는 팩스 기능을 지원하지 않습니다.

ADF(자동 문서 공급 장치)	스캐너 유리
 <p>여러 페이지로 된 문서 작업에는 ADF를 사용하십시오.</p>	 <p>우편 엽서, 사진 등의 작은 용지, 투명 용지, 사진 용지 또는 잡지에서 오려낸 종이처럼 얇은 매체를 한 장 인쇄할 경우에는 스캐너 유리를 사용하십시오.</p>

팩스에 프린터 설정하기

⚠ 주의—감전 위험: 태풍 및 낙뢰 시 팩스 기능을 사용하지 마십시오. 태풍 및 낙뢰 시 이 제품을 설치하거나 팩스 기능, 전원 코드, 전화 등의 전기 또는 케이블을 연결하지 마십시오.

참고:

- 다음 연결 방법은 일부 국가 또는 지역에서만 적용될 수 있습니다.
- 초기 프린터 설정 시 팩스 기능 확인란 및 기타 나중에 설정하려는 기능을 모두 선택 취소하고 **계속**을 누릅니다.
- 팩스 기능이 활성화되고 완전히 설정되지 않으면 표시등이 빨간색으로 깜빡일 수 있습니다.

경고—손상 위험: 팩스를 능동적으로 보내거나 받는 동안 표시된 영역의 케이블 또는 프린터를 만지지 마십시오.



팩스 초기 설정

여러 국가 및 지역에서 팩스를 전송할 때 전송되는 각 페이지의 위쪽이나 아래쪽 여백 또는 전송 첫 페이지에 팩스 이름(메시지를 보내는 회사나 단체 또는 개인의 식별 정보) 및 팩스 번호(송신 팩스 기계, 회사, 기타 단체 또는 개인의 전화 번호)

팩스 설정 정보를 입력하려면 프린터 제어판을 사용하거나 브라우저를 사용하여 내장된 웹 서버에 액세스한 다음, 설정 메뉴로 들어갑니다.

참고: TCP/IP 환경이 없는 경우에는 프린터 제어판을 사용하여 팩스 설정 정보를 입력해야 합니다.

프린터 제어판을 사용하여 팩스 설정

프린터 전원을 처음 켜는 경우 일련의 시작 화면이 표시됩니다. 프린터에 팩스 기능이 있는 경우 팩스 이름 및 팩스 번호 화면이 표시됩니다.

- 1 팩스 화면이 표시되면 다음을 수행합니다.
 - a 모든 송신 팩스에 인쇄할 이름을 입력합니다.
 - b 팩스 이름을 입력하고 **제출**을 누릅니다.
- 2 팩스 번호 화면이 표시되면 팩스 번호를 입력하고 **제출**을 누릅니다.

내장 웹 서버를 사용하여 팩스 설정

- 1 웹 브라우저를 열고 주소 필드에 프린터 IP 주소를 입력합니다.

참고:

- 프린터 홈 스크린에서 프린터 IP 주소를 확인합니다. IP 주소는 123.123.123.123 와 같이 점으로 구분된 네 개의 숫자 집합으로 표시됩니다.
- 프록시 서버를 사용하는 경우, 웹 페이지를 올바르게 로드하기 위해 일시적으로 비활성화합니다.

- 2 **설정 >팩스 설정 >아날로그 팩스 설정**을 클릭합니다.
- 3 팩스 이름 필드에 모든 송신 팩스에 인쇄할 이름을 입력합니다.
- 4 팩스 번호 필드에 프린터 팩스 번호를 입력합니다.
- 5 **제출**을 클릭합니다.

팩스 연결 선택

시나리오 1: 표준 전화선

설정 1: 프린터가 전용 팩스 회선에 연결하는 경우

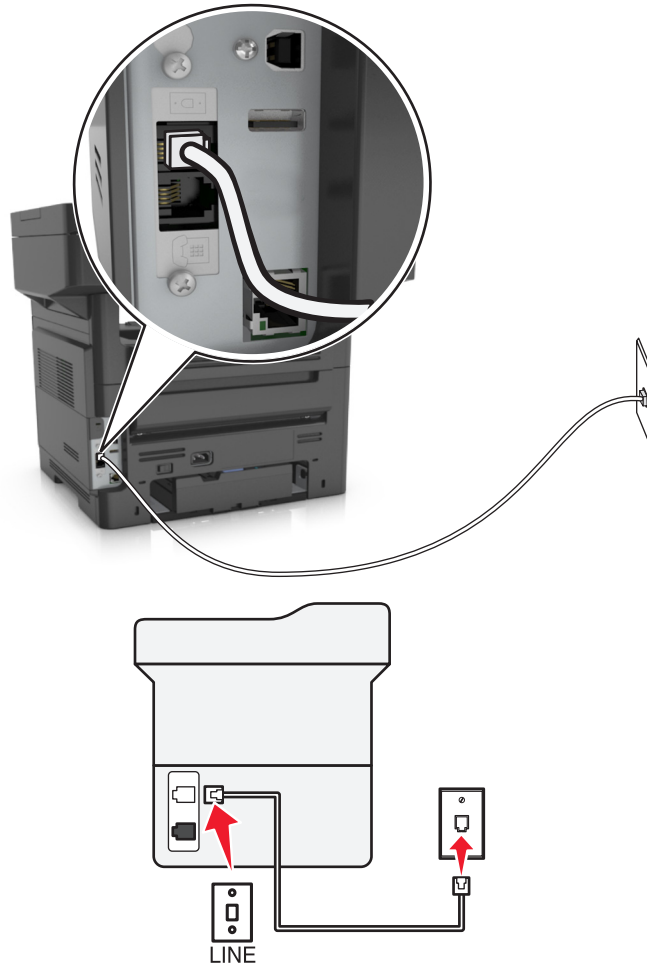

다음과 같이 연결합니다.

- 1 프린터와 함께 제공된 전화 케이블의 한 쪽 끝을 프린터의  포트에 연결합니다.
- 2 전화 케이블의 다른 쪽 끝을 작동하는 아날로그 벽면 잭에 꽂습니다.

설정 팁:

- 프린터를 팩스 자동 수신(자동 응답 켜짐) 또는 팩스 수동 수신(자동 응답 꺼짐)으로 설정할 수 있습니다.
- 팩스를 자동으로 수신하려는 경우(자동 응답 켜짐) 원하는 횟수만큼 벨이 울린 후 프린터가 응답하도록 설정합니다.

설정 2: 프린터가 자동 응답기와 회선을 공유하는 경우
 동일한 하나의 벽면 전화 콘센트에 연결된 경우

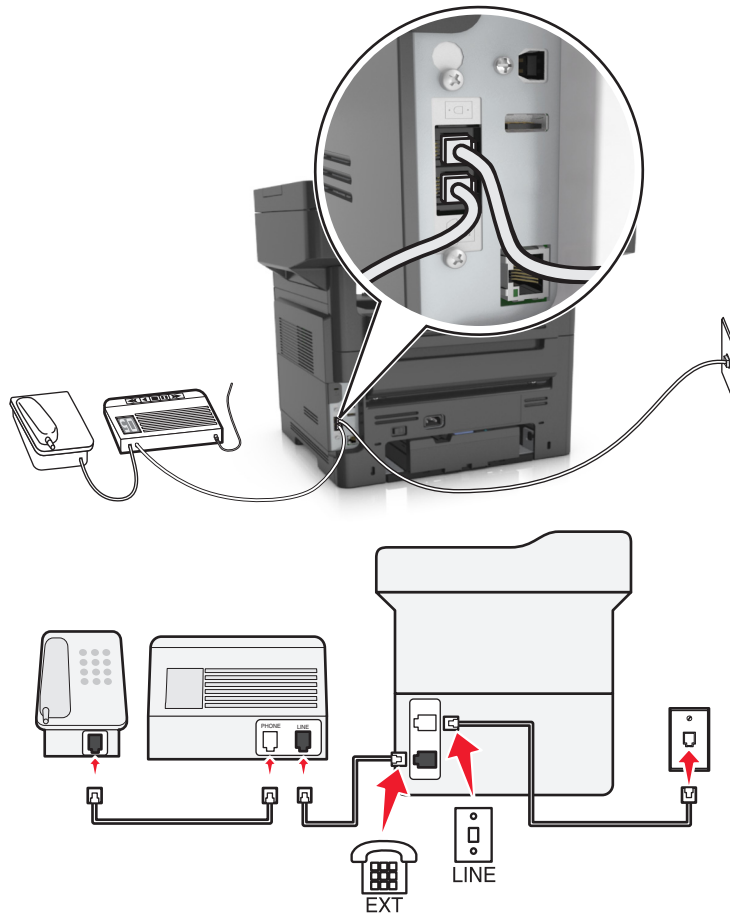

다음과 같이 연결합니다.

- 1 프린터와 함께 제공된 전화 케이블의 한 쪽 끝을 프린터의 ☎ 포트에 연결합니다.
- 2 전화 케이블의 다른 쪽 끝을 작동하는 아날로그 벽면 잭에 꽂습니다.
- 3 자동 응답기를 프린터의 ☎ 포트에 연결합니다.

다른 벽면 콘센트에 연결된 경우

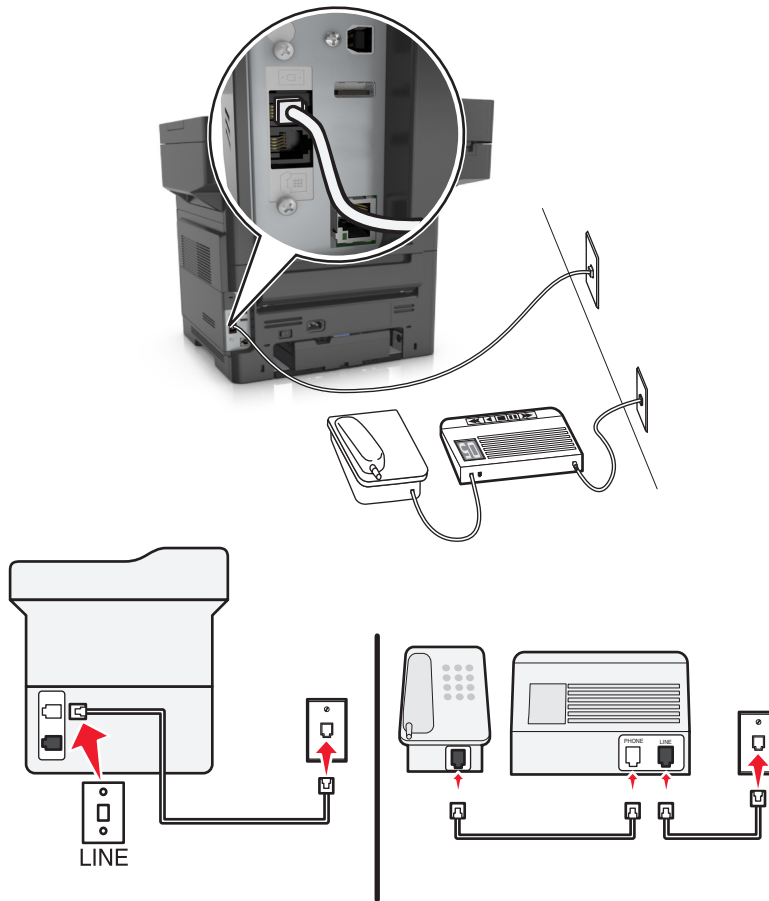

다음과 같이 연결합니다.

- 1 프린터와 함께 제공된 전화 케이블의 한 쪽 끝을 프린터의 ☐ 포트에 연결합니다.
- 2 전화 케이블의 다른 쪽 끝을 작동하는 아날로그 벽면 잭에 꽂습니다.



설정 팁:

- 회선에 전화 번호가 하나만 있는 경우 프린터를 팩스 자동 수신(자동 응답 켜짐)으로 설정해야 합니다.
- 자동 응답기 응답 후 벨이 2 번 울리면 프린터에서 통화에 응답하도록 설정합니다. 예를 들어, 벨이 4 회 울린 후 자동 응답기에서 응답하도록 설정한 경우, 벨이 6 회 울린 후 프린터에서 응답하도록 설정합니다. 이렇게 하면 자동 응답기가 먼저 통화에 응답하고 음성 통화가 수신됩니다. 팩스 통화인 경우 프린터가 회선에서 팩스 신호를 감지하고 통화에 응답합니다.
- 전화 회사가 제공하는 벨소리 구분 서비스에 가입한 경우 프린터에 올바른 벨소리 패턴을 설정합니다. 그렇지 않으면 팩스 자동 수신으로 설정해도 프린터에서 팩스를 수신하지 않습니다.

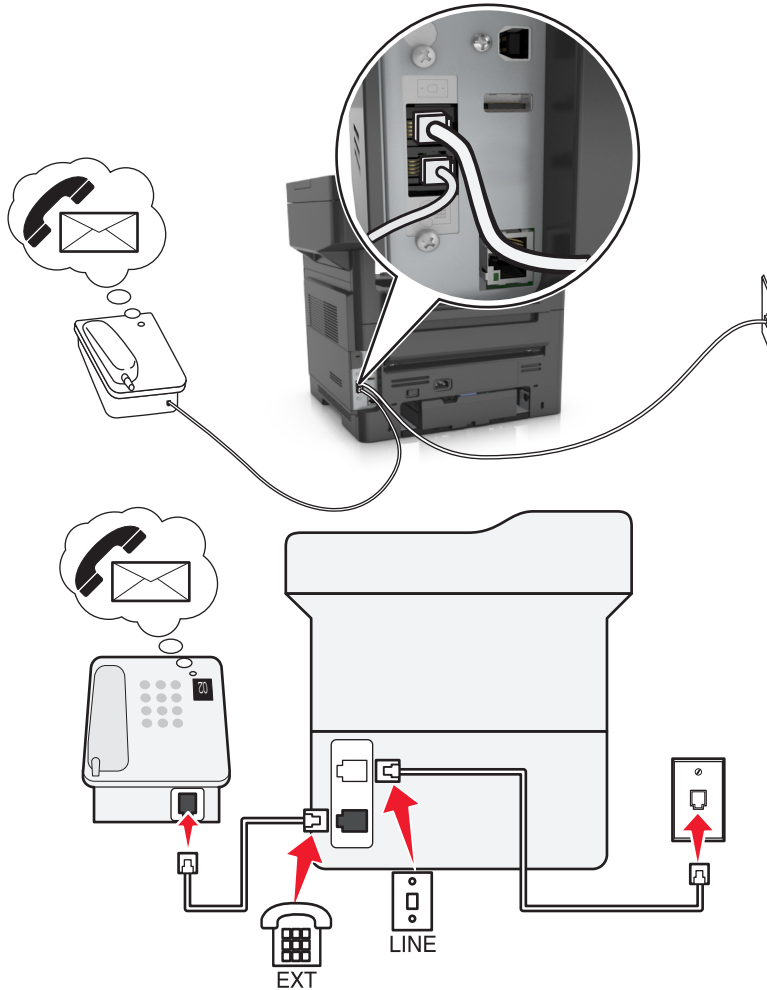
설정 3: 프린터가 음성 메일 서비스에 가입된 전화와 회선을 공유하는 경우



다음과 같이 연결합니다.

- 1 프린터와 함께 제공된 전화 케이블의 한 쪽 끝을 프린터의  포트에 연결합니다.
- 2 전화 케이블의 다른 쪽 끝을 작동하는 아날로그 벽면 잭에 꽂습니다.
- 3 전화를 프린터의  포트에 연결합니다.

설정 팁:

- 이 설정은 벨소리 구분 서비스에 가입한 경우 최적의 성능을 냅니다. 벨소리 구분 서비스에 가입한 경우 프린터에 정확한 벨소리 패턴을 설정했는지 확인합니다. 그렇지 않으면 팩스 자동 수신으로 설정해도 프린터에서 팩스를 수신하지 않습니다.
- 회선에 전화번호가 하나만 있는 경우 프린터를 팩스 수동 수신(자동 응답 끄기)으로 설정해야 합니다. 전화에 응답하고 팩스 신호음이 들릴 때 전화기에서 *9* 또는 수동 응답 코드를 눌러 팩스를 수신합니다.
- 또한 프린터를 팩스 자동 수신(자동 응답 켜짐)으로 설정할 수 있지만 팩스를 기다리고 있을 때 음성 메일 서비스를 꺼야 합니다. 팩스보다 음성 메일을 더 자주 사용하는 경우 최적의 성능을 내는 설정입니다.

시나리오 2: DSL(Digital Subscriber Line)

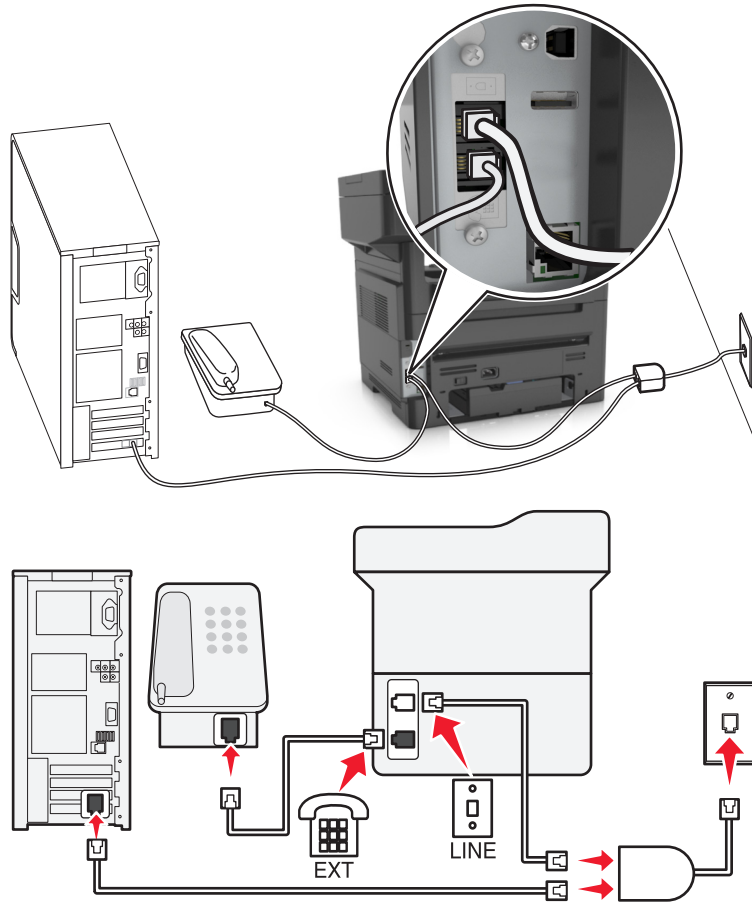

DSL(Digital Subscriber Line)은 일반 전화선을 음성과 인터넷의 두 채널로 나눕니다. 전화 및 팩스 신호가 음성 채널을 통해 이동하고, 인터넷 신호가 나머지 다른 채널을 통과합니다. 이 방법으로 동일한 하나의 회선을 아날로그 음성 통화(팩스 포함)와 디지털 인터넷 액세스에 사용할 수 있습니다.

두 채널 간 장애를 최소화하고 우수한 품질의 연결을 보장하려면 네트워크의 아날로그 장치(팩스기, 전화기, 자동 응답기)를 위한 **DSL 필터**를 설치해야 합니다. 장애는 전화기의 잡음 및 정전기, 프린터의 팩스 전송 실패 및 품질 저하, 사용자 컴퓨터의 느린 인터넷 연결의 원인입니다.

프린터에 필터를 설치하려면 다음과 같이 하십시오.

- 1** DSL 필터의 라인 포트를 벽면 콘센트에 연결합니다.
- 2** 프린터와 함께 제공된 전화 케이블의 한 쪽 끝을 프린터의 ☐ 포트에 연결합니다. 다른 쪽 끝을 DSL 필터의 전화 포트에 연결합니다.
- 3** 인터넷 액세스를 위해 컴퓨터를 계속 사용하려면 컴퓨터를 DSL 필터의 DSL HPN 포트에 연결합니다.
- 4** 전화를 프린터에 연결하려면 프린터의 ☐ 포트에서 설치된 어댑터 플러그를 제거하고 전화를 포트에 연결합니다.

시나리오 3: VoIP 전화 서비스

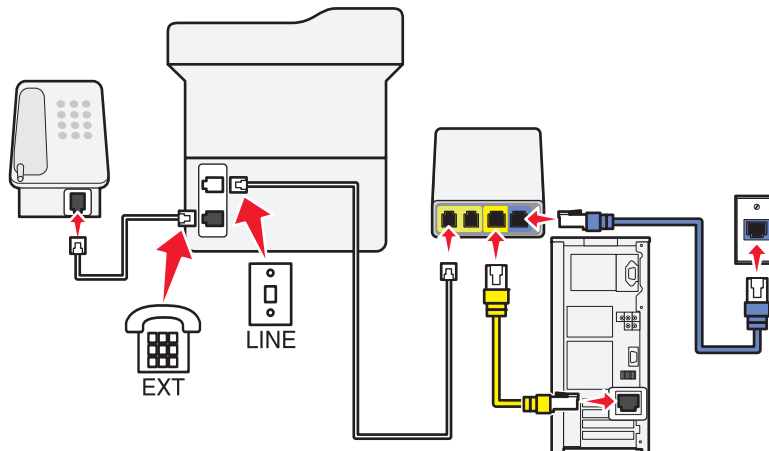
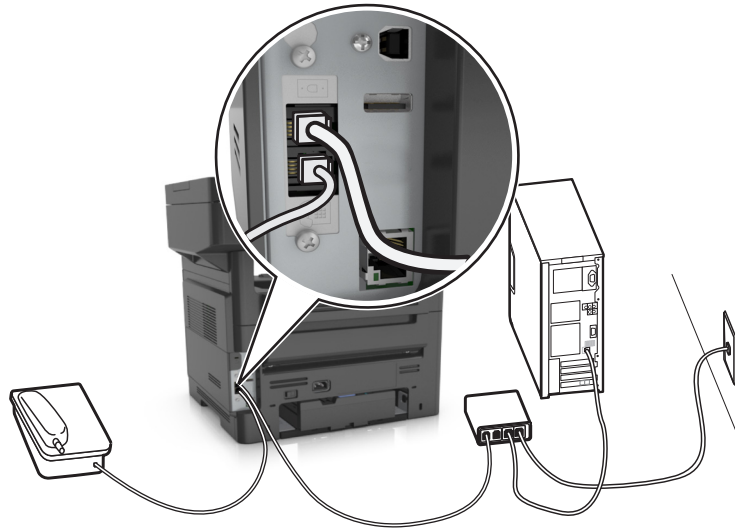

다음과 같이 연결합니다.

- 1 전화 케이블의 한쪽 끝을 프린터의 ☎ 포트에 연결합니다.
- 2 케이블의 다른 쪽 끝을 VoIP 어댑터의 **전화선(Phone Line) 1** 또는 **전화 포트(Phone Port)** 라벨이 표시된 포트에 연결합니다.
전화선(Phone Line) 2 또는 **팩스 포트**로 라벨 표시된 포트가 모두 활성 상태인 것은 아닙니다. 보조 전화 포트를 활성화하려면 VoIP 제공업체에 추가 요금을 지불해야 합니다.
- 3 프린터의 ☎ 포트에서 보호 플러그를 뽑은 후 전화기를 그 포트에 연결합니다.

설정 팁:



- VoIP 어댑터의 전화 포트가 활성 상태인지 확인하려면 아날로그 전화기를 전화 포트에 꽂은 다음 신호음을 확인합니다. 신호음이 들리면 포트가 활성화된 상태입니다.
- 장치에 전화 포트가 2 개 필요하지만 추가 요금을 지불하고 싶지 않다면 프린터를 보조 전화 포트에 연결하지 마십시오. 전화 스플리터를 사용할 수 있습니다. 전화 스플리터를 **전화선(Phone Line) 1** 또는 **전화 포트(Phone Port)**에 연결한 다음 프린터 및 전화기를 스플리터에 연결합니다.

회선 스플리터가 *아니라* 전화 스플리터를 사용해야 합니다. 올바른 스플리터를 사용하는지 확인하려면 아날로그 전화기를 스플리터에 연결한 다음 신호음을 확인합니다.

시나리오 4: 케이블 제공업체를 통한 디지털 전화 서비스

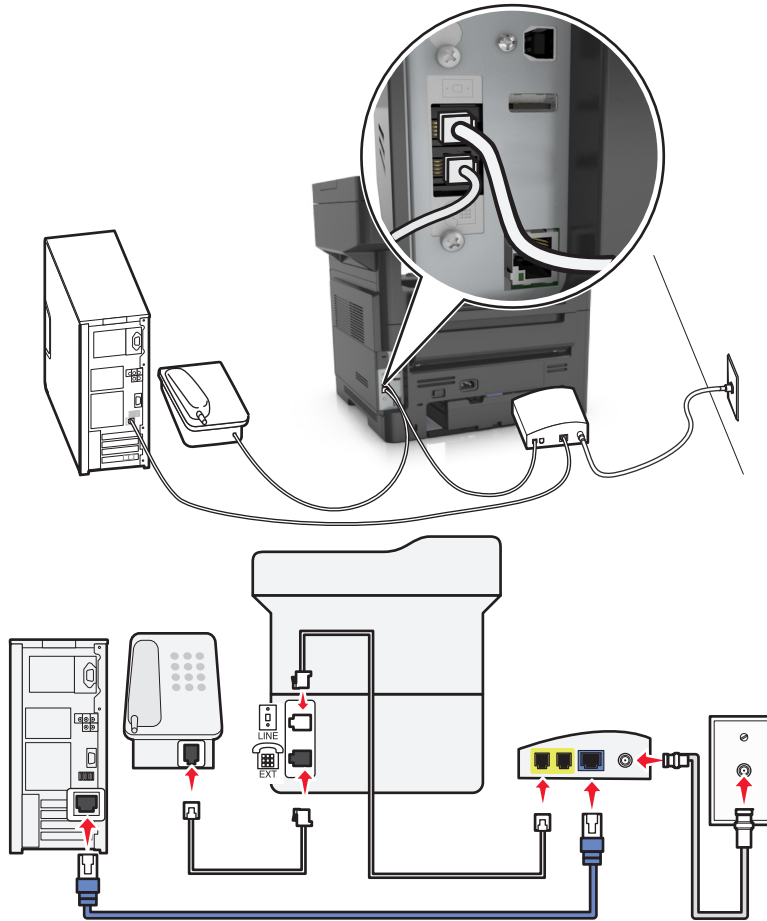
설정 1: 프린터가 케이블 모뎀에 직접 연결됨





- 1 프린터와 함께 제공된 전화 케이블의 한 쪽 끝을 프린터의  포트에 연결합니다.
- 2 케이블의 다른 한 쪽 끝을 케이블 모뎀의 **전화선 1** 또는 **전화 포트** 레이블이 표시된 포트에 연결합니다.
참고: **전화선 2** 또는 **팩스 포트** 레이블이 표시된 포트가 항상 활성 상태인 것은 아닙니다. 보조 전화 포트를 활성화하려면 VoIP 제공업체에 추가 요금을 지불해야 할 수 있습니다.
- 3 아날로그 전화 포트를 프린터의  포트에 연결합니다.

참고:

- 케이블 모뎀의 전화 포트가 활성 상태인지 확인하려면 아날로그 전화기를 전화 포트에 꽂은 다음 신호음을 확인합니다. 신호음이 들리면 포트가 활성화된 상태입니다.
- 장치에 전화 포트가 2 개 필요하지만 추가 요금을 지불하고 싶지 않다면 프린터를 보조 전화 포트에 연결하지 마십시오. 전화 스플리터를 사용할 수 있습니다. 전화 스플리터를 **전화선 1** 또는 **전화 포트**에 연결하고 프린터 및 전화를 스플리터에 꽂습니다.
- 회선 스플리터가 *아닌* 전화 스플리터를 사용해야 합니다. 올바른 스플리터를 사용하는지 확인하려면 아날로그 전화기를 스플리터에 연결한 다음 신호음을 확인합니다.

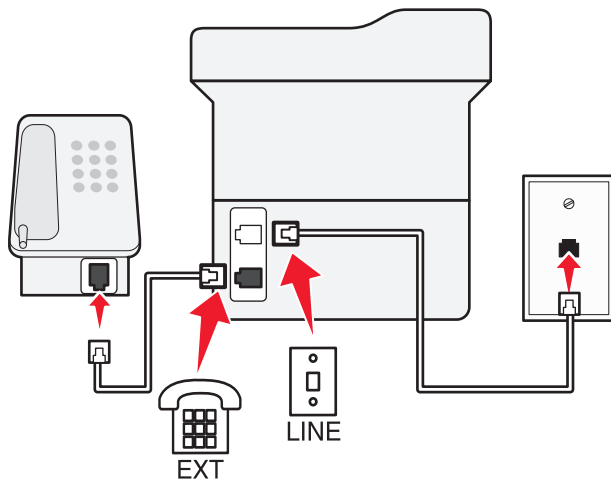
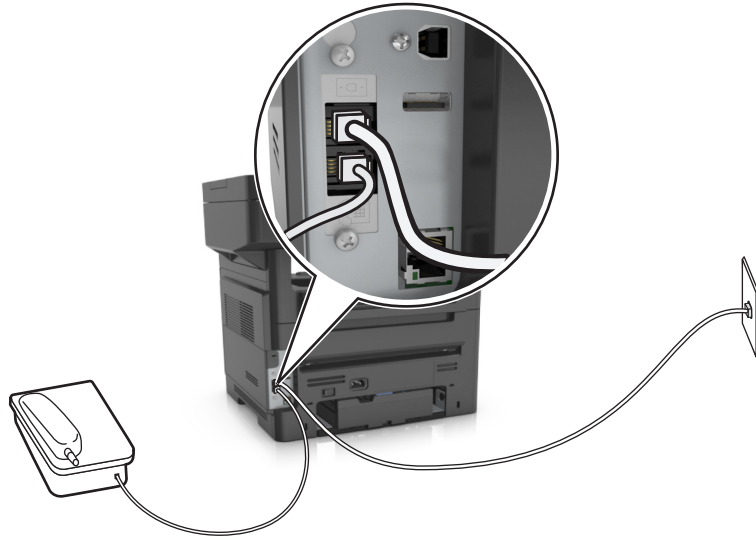
설정 2: 프린터가 벽면 잭에 연결되고 케이블 모뎀이 시설 내에 설치됨



- 1 프린터와 함께 제공된 전화 케이블의 한 쪽 끝을 프린터의  포트에 연결합니다.
- 2 전화 케이블의 다른 쪽 끝을 작동하는 아날로그 전화기용 벽면 잭에 꽂습니다.
- 3 아날로그 전화를 프린터의  포트에 연결합니다.

시나리오 5: 다른 전화 벽면 잭 및 플러그를 사용하는 국가/지역

일부 국가나 지역에서는 프린터에 제공된 전화 벽면 잭 커넥터의 유형이 다를 수 있습니다. 대부분의 국가 또는 지역에서 채택한 표준 벽면 잭은 RJ-11 입니다. 프린터에는 RJ-11 잭 및 RJ-11 플러그가 있는 전화 케이블이 제공됩니다.

시설의 벽면 잭 또는 장비가 이러한 연결 유형과 호환되지 않는 경우 전화 어댑터를 사용해야 합니다. 해당 국가/지역용 어댑터가 프린터와 함께 제공되지 않을 경우 별도로 구매해야 합니다.

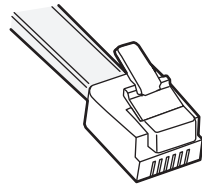

프린터의 ☎ 포트에는 어댑터 플러그가 설치되어 있습니다. 전화 어댑터를 사용하거나 시설에 계단식/직렬 배선 방식이 적용된 경우 프린터의 ☎ 포트에서 어댑터 플러그를 제거하지 마십시오.

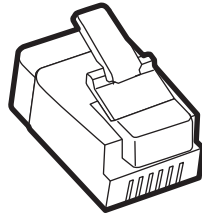

비-RJ-11 벽면 콘센트에 프린터 연결

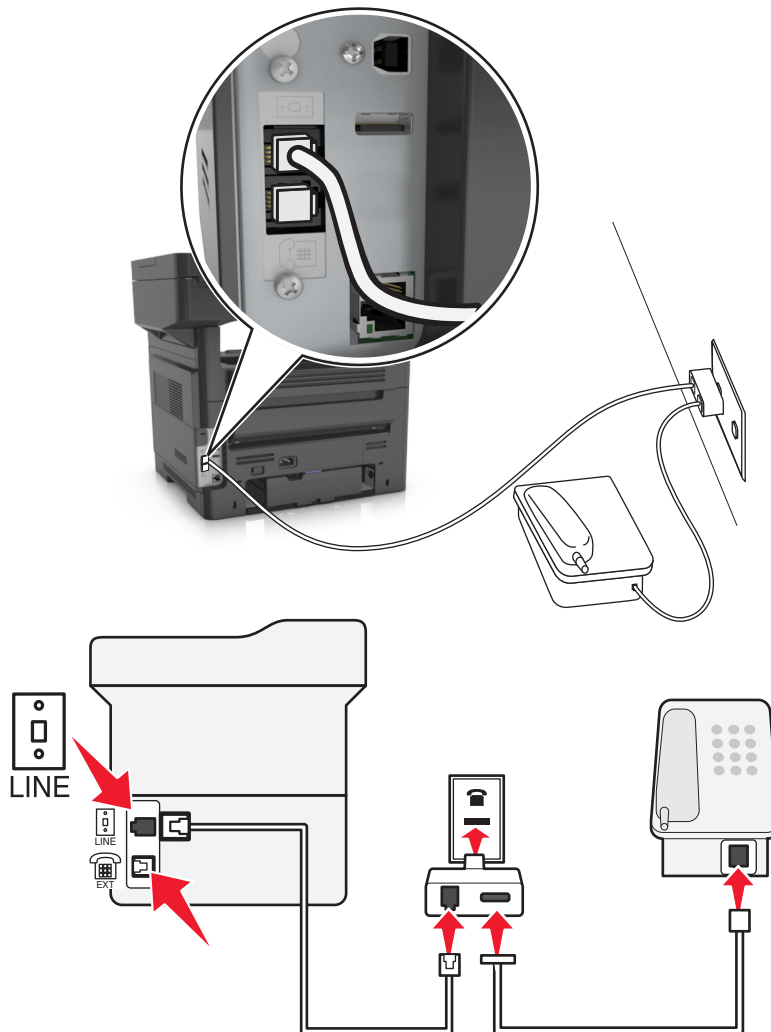

- 1 프린터와 함께 제공된 전화 케이블의 한 쪽 끝을 프린터의 ☎ 포트에 연결합니다.
- 2 케이블의 다른 쪽 끝을 RJ-11 어댑터에 연결한 다음 어댑터를 벽면 콘센트에 연결합니다.
- 3 다른 장치(전화기 또는 자동 응답기)를 동일한 벽면 잭에 연결하려는 경우, 또는 장치에 비-RJ-11 이외의 커넥터가 있는 경우 전화 어댑터에 직접 연결합니다.

참고:

- 프린터의 ☎ 포트에 해당 어댑터용 플러그가 있을 수 있습니다. 프린터의 ☎ 포트에서 플러그를 뽑지 마십시오.
- 일부 국가나 지역에서 프린터에 전화 어댑터나 어댑터 플러그가 제공되지 않을 수 있습니다.

프린터를 벽면 콘센트에 연결(독일)

독일의 벽면 콘센트에는 두 종류의 포트가 있습니다. **N** 포트는 팩스기, 모뎀 및 자동 응답기용입니다. **F** 포트는 전화기용입니다.

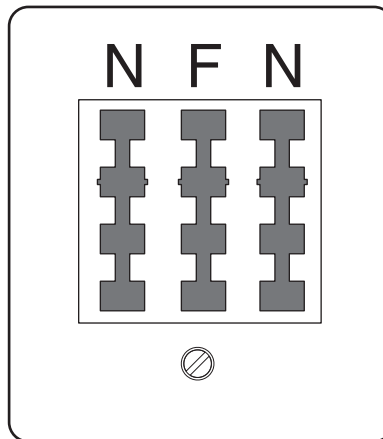

프린터를 N 포트에 연결합니다.

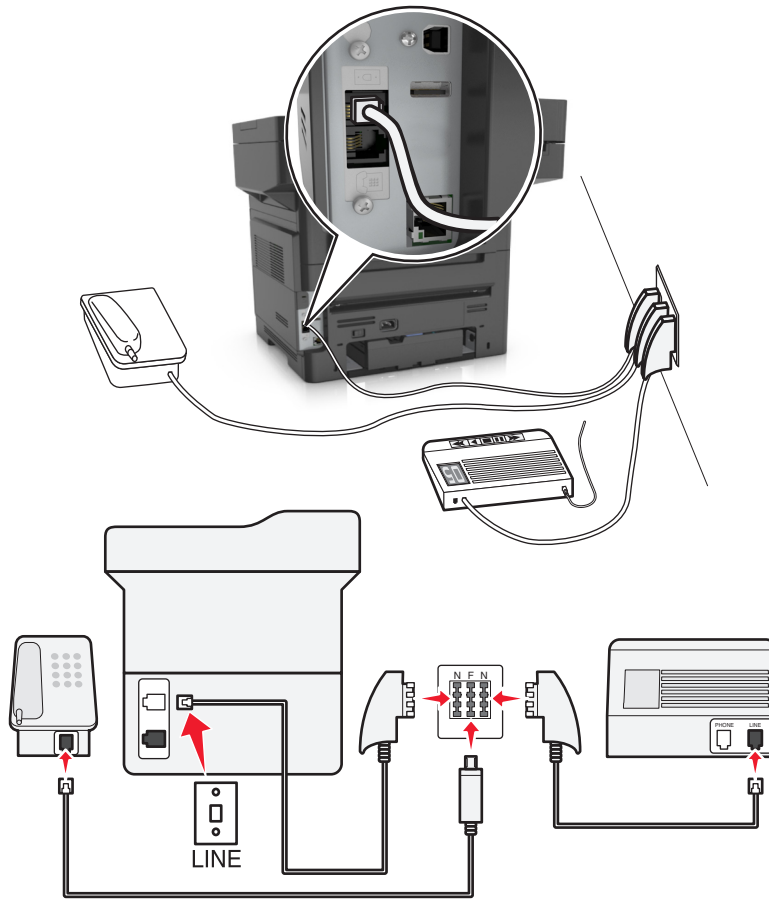

- 1 프린터와 함께 제공된 전화 케이블의 한 쪽 끝을 프린터의 ☎ 포트에 연결합니다.
 - 2 전화 케이블의 다른 쪽 끝을 RJ-11 어댑터에 연결한 다음 어댑터를 N 포트에 연결합니다.
 - 3 전화기와 자동 응답기를 동일한 벽면 콘센트에 연결하려면 표시된 바와 같이 장치들을 연결합니다.
- 참고:** 직렬/계단식 전화 시스템에 연결하는 경우 프린터의 ☎ 포트에서 어댑터 플러그를 뽑지 *마십시오*.

전화 번호별 벨소리 서비스에 연결

전화 번호별 벨소리 서비스는 전화 회사에서 제공될 수 있습니다. 이 서비스를 사용하면 각 전화 번호가 다른 벨소리를 내도록 하여 한 전화 회선에 여러 전화 번호를 둘 수 있습니다. 이 기능은 팩스와 음성 통화를 구분하는데 유용합니다. 전화 번호별 벨소리 서비스에 가입하려면 다음 단계에 따라 장치를 연결하십시오.

- 1 프린터와 함께 제공된 전화 케이블의 한 쪽 끝을 프린터 **LINE** 포트 에 연결합니다.
- 2 전화 케이블의 다른 쪽 끝을 작동하는 아날로그 전화기용 벽면 잭에 꽂습니다.

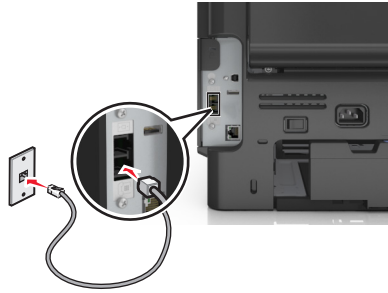

- 3 전화 번호별 벨소리 설정을 프린터에서 응답할 설정과 일치하도록 변경합니다.

참고: 공장 출하시 전화 번호별 벨소리 기본 설정은 켜짐입니다. 이 설정은 프린터가 단일, 이중, 삼중 벨소리 패턴에 응답하도록 설정합니다.

- a 기본 화면에서 다음으로 이동합니다.

 > 설정 > 팩스 설정 > 아날로그 팩스 설정 > 자동 응답

- b 변경할 패턴 설정을 선택한 후  를 터치합니다.

보내는 팩스 이름 및 번호 설정

- 1 웹 브라우저를 열고 주소 필드에 프린터 IP 주소를 입력합니다.

참고:

- 프린터 홈 스크린에서 프린터 IP 주소를 확인합니다. IP 주소는 123.123.123.123 와 같이 점으로 구분된 네 개의 숫자 집합으로 표시됩니다.
- 프록시 서버를 사용하는 경우, 웹 페이지를 올바르게 로드하기 위해 일시적으로 비활성화합니다.

- 2 **설정 > 팩스 설정 > 아날로그 팩스 설정**을 클릭합니다.
- 3 팩스 이름 필드에 모든 송신 팩스에 인쇄할 이름을 입력합니다.
- 4 팩스 번호 필드에 프린터 팩스 번호를 입력합니다.
- 5 **제출**을 클릭합니다.

날짜 및 시간 설정

날짜 및 시간을 설정하여 전송하는 모든 팩스에 날짜 및 시간을 인쇄할 수 있습니다.

- 1 웹 브라우저를 열고 주소 필드에 프린터 IP 주소를 입력합니다.

참고:

- 프린터 홈 스크린에서 프린터 IP 주소를 확인합니다. IP 주소는 123.123.123.123 와 같이 점으로 구분된 네 개의 숫자 집합으로 표시됩니다.
- 프록시 서버를 사용하는 경우, 웹 페이지를 올바르게 로드하기 위해 일시적으로 비활성화합니다.

2 보안 >날짜 및 시간 설정을 클릭합니다.

3 날짜 및 시간 수동 설정 필드에 현재 날짜와 시간을 입력합니다.

4 제출을 클릭합니다.

참고: 네트워크 시간을 사용하는 것이 좋습니다.

일광 절약 시간을 사용하도록 프린터 구성

프린터를 설정하여 일광 절약 시간을 자동으로 조정할 수 있습니다.

1 웹 브라우저를 열고 주소 필드에 프린터 IP 주소를 입력합니다.

참고:

- 프린터 홈 스크린에서 프린터 IP 주소를 확인합니다. IP 주소는 123.123.123.123 와 같이 점으로 구분된 네 개의 숫자 집합으로 표시됩니다.
- 프록시 서버를 사용하는 경우, 웹 페이지를 올바르게 로드하기 위해 일시적으로 비활성화합니다.

2 보안 >날짜 및 시간 설정을 클릭합니다.

3 DST 자동 관측 확인란을 선택하고 사용자 정의 시간대 설정 섹션에 DST 시작 및 종료 날짜를 입력합니다.

4 제출을 클릭합니다.

팩스 보내기

프린터를 사용하여 다양한 방법으로 한 명 이상의 수신인에게 팩스를 보낼 수 있습니다. 이메일 주소를 입력하거나, 단축 번호를 사용하거나, 주소록을 사용할 수 있습니다. 프린터 기본 화면에서 다중 전송 또는 내 단축 번호 응용 프로그램을 사용할 수도 있습니다. 자세한 내용은 [21 페이지의 “기본 화면 응용 프로그램 활성화”](#)를 참조하십시오.

프린터 제어판을 사용하여 팩스 보내기

1 원본 문서 면을 위로 가게 하여 짧은 가장자리가 먼저 ADF 트레이에 들어가도록 넣거나, 원본 문서 면이 스캐너 유리를 향하도록 올려 놓습니다.

참고:

- 우편 엽서, 사진, 크기가 작은 문서, 투명 용지, 인화지, 얇은 용지(예: 잡지 스크랩) 등은 ADF 트레이에 넣지 마십시오. 이러한 것은 스캐너 유리에 올려 놓으십시오.
- 용지를 올바르게 넣으면 ADF 표시등이 켜집니다.

2 문서를 ADF 트레이에 넣는 경우 용지 고정대를 조정합니다.

3 기본 화면에서 **팩스**를 누릅니다.

4 팩스 번호 또는 단축 번호를 입력합니다.

참고: 수신인을 추가하려면 다음 번호를 누른 다음 수신인의 전화 번호 또는 단축 번호를 입력하거나 주소를 검색합니다.

5 팩스 전송을 누릅니다.

컴퓨터를 사용하여 팩스 전송

프린터 드라이버의 팩스 옵션을 사용하면 인쇄 작업을 프린터로 전송하여 작업을 팩스로 전송할 수 있습니다. 팩스 옵션은 일반 팩스와 같이 작동하지만, 프린터 제어판에서 제어되지 않고 프린터 드라이버를 통해 제어됩니다.

1 문서를 열고 **파일 >인쇄**를 클릭합니다.

2 프린터를 선택한 다음 **속성, 기본 설정, 옵션** 또는 **설정**을 누릅니다.

3 다음 항목으로 이동합니다.

팩스 탭 >팩스 사용

4 "팩스 번호(Fax number(s))" 필드에 수신자 팩스 번호를 입력합니다.

참고: 팩스 번호는 수동으로 직접 입력하거나 전화번호부 기능을 사용하여 입력할 수 있습니다.

5 필요한 경우 전화 "국번" 필드에 국번을 입력합니다.

6 적절한 용지 크기와 용지 방향을 선택합니다.

7 팩스에 표지 페이지를 넣으려면 **팩스 표지 페이지 포함**을 선택하고 적절한 정보를 입력합니다.

8 **확인**을 클릭합니다.

참고:

- 팩스 옵션은 **PostScript** 드라이버 또는 **Universal Fax Driver** 에서만 사용할 수 있습니다. 이러한 드라이버 설치에 대한 자세한 내용은 **소프트웨어 및 설명서 CD** 를 참조하십시오.
- 팩스 옵션을 사용하려면 먼저 **PostScript** 드라이버에서 팩스 옵션을 설치하고 활성화해야 합니다.
- **팩스 전송 전에 항상 설정 표시** 확인란을 선택한 경우 팩스가 전송되기 전에 수신자 정보를 확인할 수 있는 대화 상자가 나타납니다. 이 확인란을 지우는 경우 팩스 탭에서 **확인**을 누르면 대기 문서가 팩스로 자동으로 전송됩니다.

단축 번호를 사용하여 팩스 전송

팩스 단축번호는 전화기 또는 팩스의 단축 다이얼 번호와 비슷합니다. 단축번호(1-999)에는 단일 수신인 또는 여러 수신인을 포함할 수 있습니다.

1 원본 문서 면을 위로 가게 하여 짧은 가장자리가 먼저 **ADF** 용지함에 들어가도록 놓거나, 원본 문서 면이 스캐너 유리를 향하도록 올려 놓습니다.

참고:

- 우편 엽서, 사진, 작은 것, 투명 용지, 사진 용지를 비롯하여 잡지에서 오려낸 종이처럼 얇은 매체는 **ADF** 용지함에 넣지 마십시오. 이러한 항목은 스캐너 유리 위에 놓으십시오.
- 용지를 올바르게 놓으면 **ADF** 표시등이 켜집니다.

2 문서를 **ADF** 트레이에 넣는 경우 용지 고정대를 조정합니다.

- 3 프린터 제어판에서 #을 누른 후 키패드를 사용하여 단축 번호를 입력합니다.
- 4 팩스 전송을 누릅니다.

주소록을 사용하여 팩스 전송

주소록을 사용하면 책갈피 및 네트워크 디렉토리 서버를 검색할 수 있습니다. 주소록 기능 사용에 대한 자세한 내용은 시스템 지원 담당자에게 문의하십시오.

- 1 원본 문서 면을 위로 가게 하여 짧은 가장자리가 먼저 ADF 트레이에 들어가도록 넣거나, 원본 문서 면이 스캐너 유리를 향하도록 올려 놓습니다.

참고:

- 우편 엽서, 사진, 크기가 작은 문서, 투명 용지, 인화지, 얇은 용지(예: 잡지 스크랩) 등은 ADF 트레이에 넣지 마십시오. 이러한 것은 스캐너 유리에 올려 놓으십시오.
- 용지를 올바르게 넣으면 ADF 표시등이 켜집니다.

- 2 문서를 ADF 트레이에 넣는 경우 용지 고정대를 조정합니다.
- 3 홈 스크린에서 다음으로 이동합니다.

팩스 >  > 수신인 이름 입력 > 검색

참고: 한 번에 하나의 이름만 검색할 수 있습니다.

- 4 수신인 이름을 누른 다음 **팩스 전송**을 누릅니다.

예정된 시간에 팩스 전송

- 1 원본 문서 면을 위로 가게 하여 짧은 가장자리가 먼저 ADF 트레이에 들어가도록 넣거나, 원본 문서 면이 스캐너 유리를 향하도록 올려 놓습니다.

참고:

- 우편 엽서, 사진, 작은 것, 투명 용지, 사진 용지를 비롯하여 잡지에서 오려낸 종이처럼 얇은 매체는 ADF 용지함에 넣지 마십시오. 이러한 항목은 스캐너 유리 위에 놓으십시오.
- 용지를 올바르게 넣으면 ADF 표시등이 켜집니다.

- 2 문서를 ADF 트레이에 넣는 경우 용지 고정대를 조정합니다.
- 3 기본 화면에서 다음으로 이동합니다.

팩스 > 팩스 번호 입력 > **지연된 전송**

참고: 팩스 모드가 팩스 서버로 설정되어 있으면 지연 전송 버튼이 표시되지 않습니다. 전송을 기다리는 팩스가 팩스 큐에 나열됩니다.

- 4 팩스를 전송할 시간을 지정한 후  을 누릅니다.
시간은 30 분 단위로 늘어나거나 줄어듭니다.

- 5 **팩스 전송**을 누릅니다.

참고: 문서가 스캔된 후 예정된 시간에 팩스로 전송됩니다.

단축번호 만들기

내장 웹 서버로 팩스 대상 단축번호 만들기

단일 팩스 번호 또는 팩스 번호 그룹에 단축번호를 할당합니다.

1 웹 브라우저를 열고 주소 필드에 프린터 IP 주소를 입력합니다.

참고:

- 프린터 홈 스크린에서 프린터 IP 주소를 확인합니다. IP 주소는 123.123.123.123 와 같이 점으로 구분된 네 개의 숫자 집합으로 표시됩니다.
- 프록시 서버를 사용하는 경우, 웹 페이지를 올바르게 로드하기 위해 일시적으로 비활성화합니다.

2 설정 >> 단축번호 관리 >> 팩스 단축번호 설정을 누릅니다.

참고: 비밀번호가 필요할 수도 있습니다. ID 및 비밀번호가 없는 경우 시스템 지원 담당자에게 문의하십시오.

3 단축번호 이름을 입력하고 팩스 번호를 입력합니다.

참고:

- 여러 번호에 대한 단축번호를 만들려면 그룹에 해당하는 팩스 번호를 입력합니다.
- 해당 그룹 내 팩스 번호는 각각 세미콜론(;)으로 구분합니다.

4 단축번호를 지정합니다.

참고: 이미 사용 중인 번호를 입력하는 경우 다른 번호를 선택하라는 메시지가 표시됩니다.

5 추가를 클릭합니다.

프린터 제어판을 사용하여 팩스 대상 바로가기 만들기

1 홈 스크린에서 팩스를 누르고 팩스 번호를 입력합니다.

참고: 팩스 번호 그룹을 만들려면 다음 번호를 누른 후 다음 팩스 번호를 입력합니다.

2  을 누릅니다.

3 단축번호의 고유 이름을 입력하고 완료(Done)를 터치합니다.

4 바로가기 이름이 올바른지 확인한 후 확인을 터치합니다.

참고: 바로가기 이름이 잘못된 경우 취소를 누르고 정보를 다시 입력합니다.

팩스 설정 사용자 정의

팩스 해상도 변경

1 원본 문서 면을 위로 가게 하여 짧은 가장자리가 먼저 ADF 트레이에 들어가도록 넣거나, 원본 문서 면이 스캐너 유리를 향하도록 올려 놓습니다.

참고:

- 우편 엽서, 사진, 크기가 작은 문서, 투명 용지, 인화지, 얇은 용지(예: 잡지 스크랩) 등은 ADF 트레이에 넣지 마십시오. 이러한 것은 스캐너 유리에 올려 놓으십시오.
- 용지를 올바르게 넣으면 ADF 표시등이 켜집니다.

2 문서를 ADF 트레이에 넣는 경우 용지 고정대를 조정합니다.

3 홈 스크린에서 다음으로 이동합니다.

팩스 > 팩스 번호 입력 > 옵션

4 해상도 영역에서 화살표를 눌러 원하는 해상도를 선택합니다.

참고: 해상도를 표준(가장 빠른 속도)과 아주 세밀함(고품질, 저속) 중 선택합니다.

5 팩스 전송을 누릅니다.

밝거나 어둡게 팩스 전송

1 원본 문서 면을 위로 가게 하여 짧은 가장자리가 먼저 ADF 트레이에 들어가도록 넣거나, 원본 문서 면이 스캐너 유리를 향하도록 올려 놓습니다.

참고:

- 우편 엽서, 사진, 크기가 작은 문서, 투명 용지, 인화지, 얇은 용지(예: 잡지 스크랩) 등은 ADF 트레이에 넣지 마십시오. 이러한 것은 스캐너 유리에 올려 놓으십시오.
- 용지를 올바르게 넣으면 ADF 표시등이 켜집니다.

2 문서를 ADF 트레이에 넣는 경우 용지 고정대를 조정합니다.

3 홈 스크린에서 다음으로 이동합니다.

팩스 > 팩스 번호 입력 > 옵션

4 팩스 농도를 조정한 다음 팩스 전송을 누릅니다.

팩스 로그 보기

1 웹 브라우저를 열고 주소 필드에 프린터 IP 주소를 입력합니다.

참고:

- 프린터 홈 스크린에서 프린터 IP 주소를 확인합니다. IP 주소는 123.123.123.123 와 같이 점으로 구분된 네 개의 숫자 집합으로 표시됩니다.
- 프록시 서버를 사용하는 경우, 웹 페이지를 올바르게 로드하기 위해 일시적으로 비활성화합니다.

2 설정 > 보고서를 클릭합니다.

3 팩스 작업 로그 또는 팩스 통화 로그를 클릭합니다.

정크 팩스 차단

1 웹 브라우저를 열고 주소 필드에 프린터 IP 주소를 입력합니다.

참고:

- 프린터 홈 스크린에서 프린터 IP 주소를 확인합니다. IP 주소는 123.123.123.123 와 같이 점으로 구분된 네 개의 숫자 집합으로 표시됩니다.
- 프록시 서버를 사용하는 경우, 웹 페이지를 올바르게 로드하기 위해 일시적으로 비활성화합니다.

2 설정 >팩스 설정 >아날로그 팩스 설정 >익명 팩스 차단을 클릭합니다.**참고:**

- 이 옵션은 비공개 송신자 ID 를 사용하거나 팩스 이름이 없이 들어오는 모든 팩스를 차단합니다.
- 금지된 팩스 목록 필드에 차단하려는 특정 팩스 송신자의 전화 번호 또는 팩스 이름을 입력합니다.

보내는 팩스 취소

원본 문서 스캔 중 팩스 취소

- ADF 를 사용하는 경우 스캔 중이 표시되는 동안 프린터 제어판에서 **작업 취소**를 누릅니다.
- 스캐너 유리를 사용하는 경우 스캔 중, 다음 페이지 스캔 또는 **작업 마침**이 표시되는 동안 프린터 제어판에서 **작업 취소**를 누릅니다.

원본 문서가 메모리로 스캔된 후 팩스 전송 취소

1 기본 화면에서 **작업 취소**를 누릅니다.

작업 취소 화면이 나타납니다.

2 취소하려는 한 작업 또는 여러 작업을 누릅니다.

한 화면에 작업이 세 개만 나타납니다. 아래쪽 화살표를 여러 번 눌러 취소하려는 작업을 찾은 다음 해당 작업을 누릅니다.

3 선택작업 삭제를 누릅니다.

선택작업 삭제 화면이 나타나고 선택작업이 삭제되면 기본 화면이 나타납니다.

팩스 보류 및 전달

팩스 보류

이 옵션을 사용하여 받은 팩스를 인쇄하지 않고 대기시킬 수 있습니다. 보류된 팩스는 수동으로 또는 정해진 날짜나 시간에 해제할 수 있습니다.

1 웹 브라우저를 열고 주소 필드에 프린터 IP 주소를 입력합니다.**참고:**

- 프린터 홈 스크린에서 프린터 IP 주소를 확인합니다. IP 주소는 123.123.123.123 과 같이 마침표로 구분된 네 개의 숫자 집합으로 표시됩니다.
- 프록시 서버를 사용하는 경우, 웹 페이지를 올바르게 로드하기 위해 일시적으로 비활성화합니다.

2 설정 >팩스 설정 >아날로그 팩스 설정 >팩스 보류를 누릅니다.

3 팩스 보류 모드 상자에서 다음 중 하나를 선택합니다.

- 꺼짐
- 항상 켜짐
- 수동
- 예약

4 예약을 선택한 경우, 다음 단계를 계속하십시오.

- a 팩스 보류 예약을 클릭합니다.
- b 작업 메뉴에서 **팩스 보류(Hold faxes)**를 선택합니다.
- c 시간 메뉴에서 팩스 보류를 해제할 시간을 선택합니다.
- d 일 메뉴에서 팩스 보류를 해제할 날짜를 선택합니다.

5 추가(Add)를 누릅니다.

팩스 전달

이 옵션을 사용하면 수신한 팩스를 팩스 번호, 이메일 주소, FTP 사이트 또는 LDSS 에 인쇄 및 전달할 수 있습니다.

1 웹 브라우저를 열고 주소 필드에 프린터 IP 주소를 입력합니다.

참고:

- 프린터 홈 스크린에서 프린터 IP 주소를 확인합니다. IP 주소는 123.123.123.123 와 같이 점으로 구분된 네 개의 숫자 집합으로 표시됩니다.
- 프록시 서버를 사용하는 경우, 웹 페이지를 올바르게 로드하기 위해 일시적으로 비활성화합니다.

2 설정 >팩스 설정을 클릭합니다.

3 팩스 전달 메뉴에서 인쇄, 인쇄 및 전달 또는 전달을 선택합니다.

4 "전달 대상" 메뉴에서 팩스, 이메일, FTP, LDSS 또는 eSF 를 선택합니다.

5 "단축번호로 전달" 필드에서 팩스를 전달할 단축번호를 입력하십시오.

참고: 단축번호는 "전달 대상" 메뉴에서 선택한 설정에 유효한 단축번호여야 합니다.

6 제출을 클릭합니다.

팩스 옵션 이해

콘텐츠

이 옵션을 사용하여 원본 문서의 종류 및 소스를 지정할 수 있습니다.

다음 문서 종류 옵션 중에서 선택하십시오.

- 텍스트- 원본 문서 내용이 대부분 텍스트 또는 라인 아트로만 되어 있습니다.
- 텍스트/사진- 원본 문서에 텍스트, 그래픽 및 사진이 혼합되어 있습니다.
- 사진- 원본 문서가 대부분 사진 또는 이미지입니다.
- 그래픽- 원본 문서가 대부분 파이 차트, 막대 차트 및 애니메이션과 같은 업무용 그래픽입니다.

다음 내용 소스 옵션 중에서 선택하십시오.

- **컬러 레이저**- 원본 문서가 컬러 레이저 프린터를 사용하여 인쇄된 경우입니다.
- **잉크젯**- 원본 문서가 잉크젯 프린터를 사용하여 인쇄된 경우입니다.
- **잡지**- 원본 문서가 잡지에서 가져온 문서인 경우입니다.
- **브로셔**- 원본 문서가 브로셔에서 가져온 경우입니다.
- **흑백 레이저**- 원본 문서가 흑백 레이저 프린터를 사용하여 인쇄된 경우입니다.
- **사진/필름**- 원본 문서가 필름에서 출력한 사진인 경우입니다.
- **신문**- 원본 문서가 신문에서 가져온 문서인 경우입니다.
- **기타**- 원본 문서가 다른 장치 또는 알 수 없는 프린터를 사용하여 인쇄된 경우입니다.

해상도

이 옵션을 사용하면 팩스의 출력 품질을 조정할 수 있습니다. 이미지 해상도를 높이면 파일의 크기가 커지고 원본 문서 스캔 시간이 더 많이 소요됩니다. 이미지 해상도를 낮추면 파일의 크기가 작아집니다.

다음 중 하나를 선택합니다.

- **표준**—대부분의 팩스 문서에 사용합니다.
- **세밀함(200 dpi)**—작은 문자가 있는 팩스 문서에 사용합니다.
- **아주 세밀함(300 dpi)**—미세한 세부 묘사가 있는 팩스 문서에 사용합니다.
- **가장 세밀함(600 dpi)** - 그림 또는 사진이 있는 팩스 문서에 사용합니다.

농도

이 옵션을 사용하면 원본 문서를 기준으로 팩스 문서의 밝기 또는 어둡기 정도를 조정할 수 있습니다.

지연 전송

이 옵션을 사용하면 팩스를 몇 시간 후 또는 며칠 후에 전송할 수 있습니다.

페이지 설정

이 옵션을 사용하면 다음 설정을 변경할 수 있습니다.

- **인쇄면(양면)** - 원본 문서를 용지의 한 면에 인쇄하는지 아니면 양면에 인쇄(양면 인쇄)하는지를 지정합니다. 이 옵션은 팩스를 보내기 위해 스캔해야 할 항목도 인식합니다.
- **방향** - 원본 문서의 방향을 지정한 다음 지정한 방향에 맞도록 인쇄면(양면) 및 바인딩 설정을 변경합니다.
- **제본** - 원본 문서의 제본 위치가 긴 쪽인지 아니면 짧은 쪽인지를 지정합니다.

스캔 미리보기

이 옵션을 사용하면 이미지를 팩스에 포함시키기 전에 이미지의 첫 페이지를 볼 수 있습니다. 첫 페이지가 스캔되면 스캔 작업이 잠시 중단되고 미리보기 이미지가 표시됩니다.

참고: 이 옵션은 작동하는 프린터 하드 디스크가 설치된 경우에만 나타납니다.

고급 옵션 사용

다음 설정 중에서 선택하십시오.

- **고급 이미지 처리**- 이 옵션은 문서를 팩스로 전송하기 전에 배경 제거, 색 밸런스, 색상 제거, 대비, 거울 이미지, 네거티브 이미지, 가장자리를 연결하여 스캔, 어두운 부분 세밀도, 선명도와 같은 설정을 조정합니다.
- **사용자 정의 작업** - 이 옵션은 여러 스캔 작업을 단일 작업으로 통합합니다.
- **가장자리 제거**—이 옵션은 문서 가장자리의 얼룩짐이나 기타 표시를 제거합니다. 네 가장자리에 대해 동일한 영역을 제거하거나, 한 가장자리에 대해서만 제거할 수도 있습니다. 이 기능을 선택하면 선택된 영역 내에 포함된 모든 항목이 지워지고 스캔 시 해당 부분에 아무 것도 인쇄되지 않습니다.
- **전송 로그**—이 옵션은 전송 로그 또는 전송 오류 로그를 인쇄합니다.
- **ADF 기울기 조정** - 이 옵션을 사용하면 ADF 용지함에 수신된 약간 기울어진 스캔 이미지를 바로 잡을 수 있습니다.

참고: 이 옵션은 일부 프린터 모델에서만 지원됩니다.

스캔

프린터를 사용하여 FTP 주소로 파일을 전송합니다. 이메일 주소를 입력하거나, 단축 번호를 사용하거나, 주소록을 사용할 수 있습니다. 또한 프린터 기본 화면에서 다중 전송 또는 MyShortcut 응용 프로그램을 사용할 수도 있습니다. 자세한 내용은 [21 페이지의 “기본 화면 응용 프로그램 활성화”](#)를 참조하십시오.

Scan to Network 사용

Scan to Network 를 사용하면 시스템 지원 담당자가 지정한 네트워크 대상으로 문서를 스캔할 수 있습니다. 수신지(공유 네트워크 폴더)가 네트워크에서 설정된 후, Embedded Web Server 를 사용하여 적절한 프린터에 응용 프로그램을 설치하고 구성하는 응용 프로그램 설치 과정을 거칩니다. 자세한 내용은 [23 페이지의 “네트워크로 스캔 설정”](#)을 참조하십시오.

FTP 주소로 스캔

단축번호 만들기

FTP 서버로 문서를 전송할 때마다 프린터 제어판에 FTP 사이트 주소를 모두 입력하는 대신 고정 FTP 대상을 만들어 단축번호를 지정할 수 있습니다. 두 가지 방법, 즉 Embedded Web Server 를 사용하거나 프린터 제어판을 사용하여 단축번호를 만들 수 있습니다.

내장 웹 서버(EWS)를 사용하여 FTP 단축번호 만들기

1 웹 브라우저를 열고 주소 필드에 프린터 IP 주소를 입력합니다.

참고:

- 프린터 홈 스크린에서 프린터 IP 주소를 확인합니다. IP 주소는 123.123.123.123 와 같이 점으로 구분된 네 개의 숫자 집합으로 표시됩니다.
- 프록시 서버를 사용하는 경우, 웹 페이지를 올바르게 로드하기 위해 일시적으로 비활성화합니다.

2 다음 항목으로 이동합니다.

설정 > 기타 설정 영역 > 단축번호 관리 > FTP 단축번호 설정

3 적절한 정보를 입력합니다.

참고: 비밀번호가 필요할 수도 있습니다. ID 및 비밀번호가 없는 경우 시스템 지원 담당자에게 문의하십시오.

4 단축번호를 입력합니다.

참고: 이미 사용 중인 번호를 입력하는 경우 다른 번호를 선택하라는 메시지가 표시됩니다.

5 추가를 클릭합니다.

프린터 제어판을 사용하여 FTP 바로 가기 만들기

1 홈 스크린에서 다음으로 이동합니다.

FTP > FTP > FTP 주소 입력 >  > 바로가기 이름 입력 > 완료

2 바로가기 이름이 올바른지 확인한 후 **확인**을 터치합니다.

참고:

- 바로가기 이름이 잘못된 경우 **취소**를 누르고 정보를 다시 입력합니다.
- 이미 사용 중인 번호를 입력하는 경우 다른 번호를 선택하라는 메시지가 표시됩니다.

FTP 주소로 스캔

프린터 제어판을 사용해서 FTP 주소로 스캔

1 원본 문서 면을 위로 가게 하여 짧은 가장자리가 먼저 ADF 트레이에 들어가도록 넣거나, 원본 문서 면이 스캐너 유리를 향하도록 올려 놓습니다.

참고:

- 우편 엽서, 사진, 크기가 작은 문서, 투명 용지, 인화지, 얇은 용지(예: 잡지 스크랩) 등은 ADF 트레이에 넣지 마십시오. 이러한 것은 스캐너 유리에 올려 놓으십시오.
- 용지를 올바르게 넣으면 ADF 표시등이 켜집니다.

2 문서를 ADF 트레이에 넣는 경우 용지 고정대를 조정합니다.

3 프린터 제어판에서 다음으로 이동합니다.

FTP > FTP > FTP 주소 입력 > 완료 > 전송

단축 번호로 FTP 주소에 스캔

1 원본 문서 면을 위로 가게 하여 짧은 가장자리가 먼저 ADF 트레이에 들어가도록 넣거나, 원본 문서 면이 스캐너 유리를 향하도록 올려 놓습니다.

참고:

- 우편 엽서, 사진, 크기가 작은 문서, 투명 용지, 인화지, 얇은 용지(예: 잡지 스크랩) 등은 ADF 트레이에 넣지 마십시오. 이러한 것은 스캐너 유리에 올려 놓으십시오.
- 용지를 올바르게 넣으면 ADF 표시등이 켜집니다.

2 문서를 ADF 트레이에 넣는 경우 용지 고정대를 조정합니다.

3 프린터 제어판에서 키패드를 사용하여 #을 누른 후 FTP 단축 번호를 입력합니다.

4  >전송을 누릅니다.

주소록을 사용하여 FTP 로 스캔

1 원본 문서 면을 위로 가게 하여 짧은 가장자리가 먼저 ADF 트레이에 들어가도록 넣거나, 원본 문서 면이 스캐너 유리를 향하도록 올려 놓습니다.

참고:

- 우편 엽서, 사진, 크기가 작은 문서, 투명 용지, 인화지, 얇은 용지(예: 잡지 스크랩) 등은 ADF 트레이에 넣지 마십시오. 이러한 것은 스캐너 유리에 올려 놓으십시오.
- 용지를 올바르게 넣으면 ADF 표시등이 켜집니다.

2 문서를 ADF 트레이에 넣는 경우 용지 고정대를 조정합니다.

3 기본 화면에서 다음으로 이동합니다.

FTP > FTP >  > 수신인 이름 입력 > 검색

4 수신인의 이름을 누릅니다.

참고: 수신인을 추가로 검색하려면 새 검색을 누른 후 다음 수신인의 이름을 입력합니다.

5  > 전송을 누릅니다.

컴퓨터 또는 플래시 드라이브로 스캔

프린터에서 스캔한 파일을 보낼 수 있습니다. 또한 프린터 기본 화면에서 네트워크로 전송, 다중 전송 및 MyShortcut 응용 프로그램을 사용할 수도 있습니다. 자세한 내용은 [21 페이지의 “기본 화면 응용 프로그램 활성화”](#)를 참조하십시오.

ADF	스캐너 유리
 <p>여러 페이지로 된 문서 작업에는 ADF 를 사용하십시오.</p>	 <p>우편 엽서, 사진 등의 작은 용지, 투명 용지, 사진 용지 또는 잡지에서 오려낸 종이처럼 얇은 매체를 한 장 인쇄할 경우에는 스캐너 유리를 사용하십시오.</p>

스캐너를 사용하여 문서를 컴퓨터나 플래시 장치로 직접 스캔할 수 있습니다. 컴퓨터가 프린터에 직접 연결되어 있지 않아도 PC 로 스캔 이미지를 수신할 수 있습니다. 컴퓨터에 스캔 프로파일을 만든 다음 프로파일을 프린터로 다운로드하여 네트워크를 통해 문서를 컴퓨터로 스캔할 수 있습니다.

Embedded Web Server 를 사용하여 컴퓨터로 스캔

1 웹 브라우저를 열고 주소 필드에 프린터 IP 주소를 입력합니다.

참고:

- 프린터 홈 스크린에서 프린터 IP 주소를 확인합니다. IP 주소는 123.123.123.123 과 같이 마침표로 구분된 네 개의 숫자 집합으로 표시됩니다.

- 프록시 서버를 사용하는 경우, 웹 페이지를 올바르게 로드하기 위해 일시적으로 비활성화합니다.

2 스캔 프로파일 >스캔 프로파일 만들기를 누릅니다.

3 사용자의 스캔 설정을 선택하고 **다음**을 클릭합니다.

4 스캔 이미지를 저장할 사용자 컴퓨터의 위치를 선택합니다.

5 스캔 이름과 사용자 이름을 차례로 입력합니다.

참고: 스캔 이름은 디스플레이의 스캔 프로파일 목록에 나타나는 이름입니다.

6 제출을 누릅니다.

참고: **제출**을 누르면 단축 번호가 자동으로 지정됩니다. 이 단축 번호를 사용해 문서를 스캔할 수 있습니다.

7 스캔 프로파일 화면에서 지침을 검토하십시오.

a 원본 문서 면을 위로 가게 하여 짧은 가장자리가 먼저 **ADF** 트레이에 들어가도록 넣거나, 원본 문서 면이 스캐너 유리를 향하도록 올려 놓습니다.

참고:

- 우편 엽서, 사진, 작은 것, 투명 용지, 사진 용지를 비롯하여 잡지에서 오려낸 종이처럼 얇은 매체는 **ADF** 용지함에 넣지 마십시오. 이러한 항목은 스캐너 유리 위에 놓으십시오.
- 용지를 올바르게 넣으면 **ADF** 표시등이 켜집니다.

b 문서를 **ADF** 트레이에 넣는 경우 용지 고정대를 조정합니다.

c 다음 중 하나를 수행합니다.

- **#**을 누른 다음 키패드로 단축 번호를 입력합니다.
- 기본 화면에서 다음으로 이동합니다.
보류된 작업 >프로파일 > 목록에서 단축 번호 선택

참고: 스캐너가 문서를 스캔하고 사용자가 지정한 디렉토리로 전송합니다.

8 컴퓨터에서 파일을 확인합니다.

참고: 출력 파일이 위치에 저장되거나 지정한 프로그램에서 실행됩니다.

컴퓨터로 스캔 설정

참고:

- 이 기능은 **Windows Vista** 이상에서만 사용할 수 있습니다.
- 컴퓨터와 프린터가 동일한 네트워크에 연결되어 있는지 확인합니다.

1 프린터 폴더를 열어 사용자의 프린터를 선택합니다.

참고: 사용자의 프린터가 목록에 없는 경우 프린터를 추가합니다.

2 프린터 등록정보를 열고 필요에 따라 설정을 조정합니다.

3 제어판에서 **컴퓨터로 스캔 >**을 누르고 적절한 스캔 설정을 선택합니다. **>전송**을 누릅니다.

플래시 드라이브로 스캔하기

1 원본 문서 면을 위로 가게 하여 짧은 가장자리가 먼저 **ADF** 트레이에 들어가도록 넣거나, 원본 문서 면이 스캐너 유리를 향하도록 올려 놓습니다.

참고:

- 우편 엽서, 사진, 크기가 작은 문서, 투명 용지, 인화지, 얇은 용지(예: 잡지 스크랩) 등은 **ADF** 트레이에 넣지 마십시오. 이러한 것은 스캐너 유리에 올려 놓으십시오.
- 용지를 올바르게 넣으면 **ADF** 표시등이 켜집니다.

2 문서를 **ADF** 트레이에 넣는 경우 용지 고정대를 조정합니다.

3 프린터 전면에 있는 **USB** 포트에 플래시 드라이브를 삽입합니다.

참고: **USB** 드라이브 기본 화면이 나타납니다.

4 대상 폴더를 선택한 후 **USB** 드라이브로 스캔(**Scan to USB drive**)을 터치합니다.

참고: 프린터가 **30** 초 간 멈췄다가 기본 화면으로 되돌아갑니다.

5 스캔 설정을 조정한 후 **스캔**을 클릭합니다.

스캔 옵션 이해

FTP

이 옵션을 사용하면 **FTP** 대상의 **IP** 주소를 입력할 수 있습니다.

참고: **IP** 주소는 **123.123.123.123** 과 같이 마침표로 구분된 네 개의 숫자 집합으로 표시됩니다.

파일 이름

이 옵션을 사용하면 스캔 이미지의 파일 이름을 입력할 수 있습니다.

단축 번호로 저장

이 옵션을 사용하면 번호를 할당하여 현재 설정을 단축 번호로 저장할 수 있습니다.

원래 크기

이 옵션을 사용하면 스캔할 문서의 용지 크기를 설정할 수 있습니다. “원본 크기”가 혼합 크기로 설정되어 있는 경우 혼합 용지 크기(**Letter** 및 **Legal** 크기 페이지)의 원본 문서를 스캔할 수 있습니다.

농도

이 옵션을 사용하면 원본 문서를 기준으로 스캔되는 문서의 밝기 또는 어둡기 정도를 조정할 수 있습니다.

해상도

이 옵션을 사용하면 파일의 출력 품질을 조정할 수 있습니다. 이미지 해상도를 높이면 파일의 크기가 커지고 원본 문서 스캔 시간이 더 많이 소요됩니다. 이미지 해상도를 낮추면 파일의 크기가 작아집니다.

다음 파일 형식으로 전송

이 옵션을 사용하면 스캔 이미지의 출력 형식을 설정할 수 있습니다.

다음 중 하나를 선택합니다.

- **PDF**—여러 페이지를 하나의 파일로 출력하려면 이 옵션을 사용합니다.
- **보안 PDF**—무단 액세스로부터 파일 내용을 보호하는 암호화된 PDF 파일을 작성하려면 이 옵션을 사용합니다.
- **TIFF**—여러 파일 또는 하나의 파일을 작성하려면 이 옵션을 사용합니다. 구성 메뉴에 여러 페이지 TIFF 사용 옵션이 설정되어 있지 않으면 TIFF는 각 파일에 한 페이지를 저장합니다. 파일 크기는 같은 내용의 JPEG 파일보다 일반적으로 더 큽니다.
- **JPEG**—원본 문서의 각 페이지당 하나의 파일을 만들고 첨부하려면 이 옵션을 사용합니다.
- **XPS**—여러 페이지를 하나의 XPS 파일로 만들려면 이 옵션을 사용합니다.

콘텐츠

이 옵션을 사용하여 원본 문서 종류 및 소스를 설정할 수 있습니다.

다음 문서 종류 옵션 중에서 선택하십시오.

- **텍스트**- 원본 문서 내용이 대부분 텍스트 또는 라인 아트로만 되어 있습니다.
- **텍스트/사진**- 원본 문서에 텍스트, 그래픽 및 사진이 혼합되어 있습니다.
- **사진**- 원본 문서가 대부분 사진 또는 이미지입니다.
- **그래픽**- 원본 문서가 대부분 파이 차트, 막대 차트 및 애니메이션과 같은 업무용 그래픽입니다.

다음 내용 소스 옵션 중에서 선택하십시오.

- **컬러 레이저**- 원본 문서가 컬러 레이저 프린터를 사용하여 인쇄된 경우입니다.
- **잉크젯**- 원본 문서가 잉크젯 프린터를 사용하여 인쇄된 경우입니다.
- **잡지**- 원본 문서가 잡지에서 가져온 문서인 경우입니다.
- **브로셔**- 원본 문서가 브로셔에서 가져온 경우입니다.
- **흑백 레이저**- 원본 문서가 흑백 레이저 프린터를 사용하여 인쇄된 경우입니다.
- **사진/필름**- 원본 문서가 필름에서 출력한 사진인 경우입니다.
- **신문**- 원본 문서가 신문에서 가져온 문서인 경우입니다.
- **기타**- 원본 문서가 다른 장치 또는 알 수 없는 프린터를 사용하여 인쇄된 경우입니다.

페이지 설정

이 옵션을 사용하면 다음 설정을 변경할 수 있습니다.

- **인쇄면(양면)**- 원본 문서를 용지의 한 면에만 인쇄하는지 아니면 양면에 인쇄하는지를 지정합니다.
- **방향**- 원본 문서의 방향을 지정한 다음 지정한 방향에 맞도록 인쇄면(양면) 및 바인딩 설정을 변경합니다.
- **제본**- 원본 문서의 제본 위치가 긴 쪽인지 아니면 짧은 쪽인지를 지정합니다.

스캔 미리보기

이 옵션을 사용하면 이미지를 이메일에 포함시키기 전에 이미지의 첫 페이지를 볼 수 있습니다. 첫 페이지가 스캔되면 스캔 작업이 잠시 중단되고 미리보기 이미지가 표시됩니다.

참고: 이 옵션은 작동하는 프린터 하드 디스크가 설치된 경우에만 나타납니다.

고급 옵션 사용

다음 설정 중에서 선택하십시오.

- **고급 이미지 처리**- 문서를 스캔하기 전에 배경 제거, 색 밸런스, 색상 제거, 대비, JPEG 품질, 거울 이미지, 네거티브 이미지, 가장자리를 연결하여 스캔, 어두운 부분 세밀도, 선명도 및 온도와 같은 설정을 조정할 수 있습니다.
- **사용자 정의 작업**—여러 스캔 작업을 단일 작업으로 통합할 수 있습니다.
- **가장자리 제거** - 문서 가장자리의 얼룩이나 자국을 제거할 수 있습니다. 네 가장자리에 대해 동일한 영역을 제거하거나, 한 가장자리에 대해서만 제거할 수도 있습니다. 이 기능을 선택하면 선택된 영역 내에 포함된 모든 항목이 지워지고 스캔 시 해당 부분에 아무 것도 인쇄되지 않습니다.
- **전송 로그** - 전송 로그 또는 전송 오류 로그를 인쇄합니다.
- **이중 급지 센서**—ADF가 한 번에 두 장 이상의 용지를 선택한 경우 오류 메시지를 표시합니다.

참고: 이 옵션은 일부 프린터 모델에서만 지원됩니다.

프린터 메뉴 이해

메뉴 목록

용지 메뉴	보고서	네트워크/포트	보안
기본 금지대	메뉴 설정 페이지	활성 NIC	보안 설정 편집
용지 크기/종류	장치 통계	표준 네트워크 ²	기타 보안
다용도 공급 장치 구성	스태플러 테스트	표준 USB	설정
대체 크기	네트워크 설정 페이지 ¹	병렬 [x]	기밀 인쇄 메뉴
용지 질감	네트워크 [x] 설정 페이지	직렬 [x]	임시 데이터 삭제
용지 무게	단축번호 목록	SMTP 설정	파일
용지 넣기	팩스 작업 로그		보안 감사 로그
사용자 정의 유형	팩스 통화 로그		날짜 및 시간 설정
사용자 정의 이름 ¹	복사 단축번호		
사용자 정의 스캔 크기	이메일 단축번호		
Universal 설정	팩스 단축번호		
	FTP 단축번호		
	프로필 목록		
	인쇄 글꼴		
	디렉토리 인쇄		
	데모 인쇄		
	자산 보고서		
설정	도움말	단축번호 관리	옵션 카드 메뉴³
일반 설정	모든 설명서 인쇄	팩스 단축번호	설치된 DLE(Download Emulators) 목록이 나타납니다.
복사 설정	복사 설명서	이메일 단축번호	
팩스 설정	이메일 설명서	FTP 단축번호	
이메일 설정	팩스 설명서	복사 단축번호	
FTP 설정	FTP 설명서	프로파일 단축번호	
플래시 드라이브 메뉴	인쇄 결함 설명서		
인쇄 설정	정보 설명서		
	소모품 설명서		

¹ 프린터 설정에 따라 이 메뉴가 네트워크 설정 페이지 또는 네트워크 [x] 설정 페이지로 나타납니다.

² 프린터 설정에 따라 이 메뉴는 기본 네트워크 또는 네트워크 [x]로 나타납니다.

³ 이 메뉴는 하나 이상의 DLE가 설치된 경우에만 표시됩니다.

용지 메뉴

기본 용지함 메뉴

사용	목적
기본 급지대 용지함 [x] 다용도 공급 장치 수동 용지 수동 봉투	모든 인쇄 작업에 사용할 기본 용지 급지를 설정합니다. 참고: <ul style="list-style-type: none"> 급지대 1(표준 급지대)이 공장 출하 시 기본 설정입니다. 용지 메뉴에서 다용도 공급 장치 구성을 "카세트"로 설정하면 다용도 공급 장치가 메뉴 설정으로 나타납니다. 두 개의 용지함에 크기와 유형이 같은 용지를 넣은 경우 용지함의 설정이 일치하면 용지함은 자동 연결됩니다. 급지대 하나가 비면 연결되어 있는 급지대를 사용하여 인쇄 작업이 계속됩니다.

용지 크기/유형 메뉴

사용	목적
용지함 [x] 크기 A4 A5 A6 JIS-B5 Letter Legal Executive Oficio(멕시코) Folio Statement Universal 7 3/4 호 봉투 9 호 봉투 10 호 봉투 DL 봉투 C5 봉투(C5 Envelope) B5 봉투(B5 Envelope) 기타 봉투	각 용지함에 넣은 용지 크기를 지정합니다. 참고: <ul style="list-style-type: none"> 미국의 공장 출하 시 기본 설정은 Letter 입니다. A4 는 국제 기본 설정입니다. 두 개의 용지함에 크기와 유형이 같은 용지를 넣은 경우 용지함의 설정이 일치하면 용지함은 자동 연결됩니다. 다용도 공급 장치를 연결할 수도 있습니다. 급지대 하나가 비면 연결되어 있는 급지대를 사용하여 인쇄 작업이 계속됩니다. A6 용지 크기는 용지함 1 과 다용도 용지함에서만 지원됩니다.
참고: 설치한 용지함만 이 메뉴에 표시됩니다.	

사용	목적
<p>용지함 [x] 유형</p> <ul style="list-style-type: none"> 일반 용지 카드 용지 투명 용지 재생 라벨 플라스틱 비닐 라벨 본드지 봉투 거친 봉투 레터헤드 양식 용지 컬러 용지 경량지 중량지 거친 용지/코튼 용지 사용자 정의 유형 [x] 	<p>각 용지함에 넣은 용지의 종류를 지정합니다.</p> <p>참고:</p> <ul style="list-style-type: none"> • 용지함 1(Tray 1)의 공장 출하 시 기본 설정은 일반 용지(Plain Paper)입니다. 다른 모든 용지함의 공장 출하 시 기본 설정은 사용자 정의 유형 [x](Custom Type [x])입니다. • 가능한 경우 사용자 정의 유형 [x](Custom Type [x]) 대신 사용자 정의된 이름이 나타납니다. • 자동 용지함 연결을 구성하려면 이 메뉴를 사용합니다.
<p>다용도 공급 장치 크기</p> <ul style="list-style-type: none"> A4 A5 A6 JIS B5 Letter Legal Executive Oficio(멕시코) Folio Statement Universal 7 3/4 호 봉투 9 호 봉투 10 호 봉투 DL 봉투 C5 봉투(C5 Envelope) B5 봉투(B5 Envelope) 기타 봉투 	<p>다용도 공급 장치에 넣은 용지 크기를 지정합니다.</p> <p>참고:</p> <ul style="list-style-type: none"> • 미국의 공장 출하 시 기본 설정은 Letter 입니다. A4 는 국제 기본 설정입니다. • 용지 메뉴에서 다용도 공급 장치 크기가 메뉴 항목으로 표시되도록 하려면 다용도 공급 장치 구성을 "카세트"로 설정합니다. • 다용도 공급 장치는 용지 크기를 자동으로 감지하지 않습니다. 용지 크기를 설정해야 합니다.
<p>참고: 설치한 용지함만 이 메뉴에 표시됩니다.</p>	

사용	목적
<p>다용도 공급 장치 유형</p> <ul style="list-style-type: none"> 일반 용지 카드 용지 투명 용지 재생 라벨 플라스틱 비닐 라벨 본드지 봉투 거친 봉투 레터헤드 양식 용지 컬러 용지 경량지 중량지 거친 종이/면지 사용자 정의 유형 [x] 	<p>다용도 공급 장치에 넣은 용지 크기를 지정합니다.</p> <p>참고:</p> <ul style="list-style-type: none"> • 공장 출하 시 기본 설정은 일반 용지입니다. • 용지 메뉴에서 구성을 "카세트"로 설정해야 다용도 공급 장치 종류가 메뉴 설정으로 나타납니다.
<p>수동 용지 크기</p> <ul style="list-style-type: none"> A4 A5 A6 JIS B5 Letter Legal Executive Oficio(멕시코) Folio Statement Universal 	<p>수동으로 넣는 용지 크기를 지정합니다.</p> <p>참고: 미국의 공장 출하 시 기본 설정은 Letter 입니다. A4 는 국제 기본 설정입니다.</p>
<p>수동 용지 종류</p> <ul style="list-style-type: none"> 일반 용지 카드 용지 투명 용지 재생 라벨 플라스틱 비닐 라벨 본드지 레터헤드 양식 용지 컬러 용지 경량지 중량지 거친 종이/면지 사용자 정의 유형 [x] 	<p>수동으로 넣는 용지 종류를 지정합니다.</p> <p>참고:</p> <ul style="list-style-type: none"> • 공장 출하 시 기본 설정은 일반 용지입니다. • 용지 메뉴에서 다용도 공급 장치 구성을 "수동"으로 설정해야 수동 용지 종류가 메뉴 항목으로 나타납니다.
<p>참고: 설치한 용지함만 이 메뉴에 표시됩니다.</p>	

사용	목적
수동 봉투 크기 7 3/4 호 봉투 9 호 봉투 10 호 봉투 DL 봉투 C5 봉투(C5 Envelope) B5 봉투(B5 Envelope) 기타 봉투	수동으로 넣는 봉투 크기를 지정합니다. 참고: 미국 공장 출하 시 기본 설정은 10 호 봉투(10 Envelope)입니다. 국제 공장 출하 시 기본 설정은 DL 봉투입니다.
수동 봉투 유형 봉투 거친 봉투 사용자 정의 유형 [x]	수동으로 넣는 봉투 유형을 지정합니다. 참고: 공장 출하 시 기본 설정은 봉투입니다.
참고: 설치한 용지함만 이 메뉴에 표시됩니다.	

MP 구성(Configure MP) 메뉴

사용	목적
MP 구성 카세트(Cassette) 수동(Manual) 첫 번째	프린터가 다용도 공급 장치의 용지를 선택하는 경우를 결정합니다. 참고: <ul style="list-style-type: none"> 공장 출하 시 기본 설정은 카세트(Cassette)입니다. 카세트(Cassette)는 다용도 공급 장치를 자동 용지 급지로 구성합니다. 수동은 수동 급지 인쇄 작업의 경우에만 다용도 공급 장치를 설정합니다. 첫 번째(First)는 다용도 공급 장치를 기본 용지 급지로 구성합니다.

대용 크기 메뉴

사용	목적
대용 크기 끄기 Statement/A5 Letter/A4 목록에 있는 모든 항목(All Listed)	요청한 용지 크기를 사용할 수 없는 경우 특정 용지 크기로 대체합니다. 참고: <ul style="list-style-type: none"> 공장 출하 시 기본 설정은 목록에 있는 모든 항목(All Listed)입니다. 사용 가능한 모든 대체 항목이 모두 허용됩니다. 끄기(Off)는 대체할 수 있는 크기가 없음을 나타냅니다. 대용을 설정할 경우 용지 변경 메시지가 나타나지 않고 작업이 인쇄됩니다.

용지 질감 메뉴

사용	대상
일반 용지 질감 부드러움 표준 거칠	적재된 일반 용지의 상대적 질감을 지정합니다. 참고: 공장 출하 시 기본 설정은 보통입니다.

사용	대상
카드 스톱 질감 부드러움 표준 거칠	적재된 카드 용지의 상대적 질감을 지정합니다. 참고: <ul style="list-style-type: none"> • 공장 출하시 기본 설정은 보통입니다. • 카드 용지가 지원되는 경우에만 옵션이 표시됩니다.
투명 마무리 부드러움 표준 거칠	적재된 투명 용지의 상대적 질감을 지정합니다. 참고: 공장 출하시 기본 설정은 보통입니다.
재활용 용지 질감 부드러움 표준 거칠	적재된 재생 용지의 상대적 질감을 지정합니다. 참고: 공장 출하시 기본 설정은 보통입니다.
라벨 용지 질감 부드러움 표준 거칠	적재된 라벨 용지의 상대적 질감을 지정합니다. 참고: 공장 출하시 기본 설정은 보통입니다.
본드 질감 부드러움 표준 거칠	적재된 본드 용지의 상대적 질감을 지정합니다. 참고: 공장 출하시 기본 설정은 거칠입니다.
봉투 질감 부드러움 표준 거칠	적재된 봉투의 상대적 질감을 지정합니다. 참고: 공장 출하시 기본 설정은 보통입니다.
거친 봉투 질감 거칠	적재된 거친 봉투의 상대적 질감을 지정합니다.
레터헤드지 질감 부드러움 표준 거칠	적재된 레터헤드의 상대적 질감을 지정합니다. 참고: 공장 출하시 기본 설정은 보통입니다.
양식지 질감 부드러움 표준 거칠	적재된 양식 용지의 상대적 질감을 지정합니다. 참고: 공장 출하시 기본 설정은 보통입니다.
컬러 용지 부드러움 표준 거칠	적재된 색상 용지의 상대적 질감을 지정합니다. 참고: 공장 출하시 기본 설정은 보통입니다.
경량지 질감 부드러움 표준 거칠	적재된 용지의 상대적 질감을 지정합니다. 참고: 공장 출하시 기본 설정은 보통입니다.

사용	대상
중량지 질감 부드러움 표준 거칠	적재된 용지의 상대적 질감을 지정합니다. 참고: 공장 출하시 기본 설정은 보통입니다.
거친 용지/면지 질감 거칠	적재된 코튼 용지의 상대적 질감을 지정합니다.
사용자 정의 [x] 질감 부드러움 표준 거칠	적재된 사용자 정의 용지의 상대적 질감을 지정합니다. 참고: <ul style="list-style-type: none"> • 공장 출하시 기본 설정은 보통입니다. • 이 옵션은 사용자 정의 유형이 지원되는 경우에만 나타납니다.

용지 무게(Paper Weight) 메뉴

사용	목적
일반 용지 무게(Plain Weight) 가벼움 표준 중량지	적재된 일반 용지의 상대적 무게를 지정합니다. 참고: 공장 출하시 기본 설정은 보통입니다.
카드 용지 무게(Card Stock Weight) 경량지 표준 중량지	적재된 카드 용지의 상대적 무게를 지정합니다. 참고: 공장 출하시 기본 설정은 보통입니다.
투명 용지 무게(Transparency Weight) 경량지 표준 중량지	적재된 투명 용지의 상대적 무게를 지정합니다. 참고: 공장 출하시 기본 설정은 보통입니다.
재생 용지 무게(Recycled Weight) 경량지 표준 중량지	적재된 재생 용지의 상대적 무게를 지정합니다. 참고: 공장 출하시 기본 설정은 보통입니다.
라벨 용지 무게 경량지 표준 중량지	적재된 라벨 용지의 상대적 무게를 지정합니다. 참고: 공장 출하시 기본 설정은 보통입니다.
본드지 무게 경량지 표준 중량지	적재된 본드 용지의 상대적 무게를 지정합니다. 참고: 공장 출하시 기본 설정은 보통입니다.
봉투 무게(Envelope Weight) 경량지 표준 중량지	적재된 봉투 용지의 상대적 무게를 지정합니다. 참고: 공장 출하시 기본 설정은 보통입니다.

사용	목적
거친 봉투 무게(Rough Envelope Weight) 경량지 표준 중량지	적재된 거친 봉투 용지의 상대적 무게를 지정합니다. 참고: 공장 출하시 기본 설정은 보통입니다.
레터헤드지 무게 경량지 표준 중량지	적재된 레터헤드의 상대적 무게를 지정합니다. 참고: 공장 출하시 기본 설정은 보통입니다.
양식 용지 무게(Preprinted Weight) 경량지 표준 중량지	적재된 양식 용지의 상대적 무게를 지정합니다. 참고: 공장 출하시 기본 설정은 보통입니다.
색상 용지 무게(Colored Weight) 경량지 표준 중량지	적재된 색상 용지의 상대적 무게를 지정합니다. 참고: 공장 출하시 기본 설정은 보통입니다.
경량지 무게(Light Weight) 가벼움	적재된 용지의 상대적 무게를 가벼움으로 지정합니다.
중량지 무게(Heavy Weight) 중량지	적재된 용지의 상대적 무게를 지정합니다.
거친 용지/면지 무게 경량지 표준 중량지	적재된 면지 또는 거친 용지의 상대적 무게를 지정합니다. 참고: 공장 출하시 기본 설정은 보통입니다.
사용자 정의 [x] 무게 경량지 표준 중량지	적재된 사용자 정의 용지의 상대적 무게를 지정합니다. 참고: <ul style="list-style-type: none"> • 공장 출하시 기본 설정은 보통입니다. • 이 옵션은 사용자 정의 유형이 지원되는 경우에만 나타납니다.

용지 넣기(Paper Loading) 메뉴

사용	목적
카드 용지 넣기(Card Stock Loading) 양면 인쇄 끄기	용지 유형으로 카드 용지가 지정된 모든 인쇄 작업에 대해 양면 인쇄를 사용할지 결정하고 설정합니다.
재활용 용지 넣기 양면 인쇄 끄기	용지 유형으로 재생 용지가 지정된 모든 인쇄 작업에 대해 양면 인쇄를 사용할지 결정하고 설정합니다.
참고: <ul style="list-style-type: none"> • 모든 용지 넣기 메뉴 선택 항목에 대한 공장 출하 시 기본 설정은 끄기입니다. • 양면 인쇄는 인쇄 기본 설정(Windows) 또는 인쇄 대화 상자(Macintosh)에서 단면 인쇄를 선택하지 않는 한 모든 인쇄 작업에 대해 양면 인쇄를 프린터의 기본값으로 설정합니다. 	

사용	목적
라벨 용지 넣기(Labels Loading) 양면 인쇄 끄기	용지 유형으로 라벨 용지가 지정된 모든 인쇄 작업에 대해 양면 인쇄를 사용할지 결정하고 설정합니다.
본드 용지 넣기(Bond Loading) 양면 인쇄 끄기	용지 유형으로 본드지가 지정된 모든 인쇄 작업에 대해 양면 인쇄를 사용할지 결정하고 설정합니다.
레터헤드 넣기(Letterhead Loading) 양면 인쇄 끄기	용지 유형으로 레터헤드 용지가 지정된 모든 인쇄 작업에 대해 양면 인쇄를 사용할지 결정하고 설정합니다.
양식지 넣기 양면 인쇄 끄기	용지 유형으로 양식 용지가 지정된 모든 인쇄 작업에 대해 양면 인쇄를 사용할지 결정하고 설정합니다.
색상 용지 넣기(Colored Loading) 양면 인쇄 끄기	용지 유형으로 색상 용지가 지정된 모든 인쇄 작업에 대해 양면 인쇄를 사용할지 결정하고 설정합니다.
경량 용지 넣기(Light Loading) 양면 인쇄 끄기	용지 유형으로 경량 용지가 지정된 모든 인쇄 작업에 대해 양면 인쇄를 사용할지 결정하고 설정합니다.
중량 용지 넣기(Heavy Loading) 양면 인쇄 끄기	용지 유형으로 중량 용지가 지정된 모든 인쇄 작업에 대해 양면 인쇄를 사용할지 결정하고 설정합니다.
거친 용지/면지 넣기 양면 인쇄 끄기	용지 유형으로 Rough 또는 Cotton 용지가 지정된 모든 인쇄 작업에 대해 양면 인쇄를 사용할지 결정하고 설정합니다.
사용자 정의 [x] 넣기(Custom [x] Loading) 양면 인쇄 끄기	용지 유형으로 사용자 정의 [x] 용지가 지정된 모든 인쇄 작업에 대해 양면 인쇄를 사용할지 결정하고 설정합니다. 참고: 사용자 정의 [x] 넣기는 사용자 정의 유형을 지원하는 경우에만 나타납니다.
참고: <ul style="list-style-type: none"> 모든 용지 넣기 메뉴 선택 항목에 대한 공장 출하 시 기본 설정은 끄기입니다. 양면 인쇄는 인쇄 기본 설정(Windows) 또는 인쇄 대화 상자(Macintosh)에서 단면 인쇄를 선택하지 않는 한 모든 인쇄 작업에 대해 양면 인쇄를 프린터의 기본값으로 설정합니다. 	

사용자 정의 유형(Custom Types) 메뉴

사용	목적
사용자 정의 유형 [x] 용지 카드 용지 투명 용지 거친 종이/면지 라벨 봉투(Envelope)	용지나 특수 용지 유형을 공장 출하 시 기본 사용자 정의 유형 이름이나 Embedded Web Server 에서 생성한 사용자 정의된 사용자 정의 이름과 연결합니다.
재활용 용지 카드 용지 투명 용지 거친 종이/면지 라벨 봉투(Envelope)	다른 메뉴에서 재활용을 선택할 경우 용지 유형을 지정합니다.
참고: <ul style="list-style-type: none"> • 공장 출하 시 기본 설정은 용지입니다. • 선택한 급지대 또는 다용도 급지대에서 사용자 정의 용지 유형을 지원 해야만 해당 급지대에서 인쇄할 수 있습니다. 	

사용자 정의 이름 메뉴

사용	목적
사용자 정의 이름 [x]	용지 유형에 대해 사용자 정의 이름을 지정합니다. 이 이름은 프린터 메뉴에 있는 사용자 정의 유형 [x]을 대체합니다.

사용자 정의 스캔 크기 메뉴

사용	목적
사용자 정의 스캔 크기 [x] 스캔 크기 이름 폭 높이 용지 방향 세로 가로 한 면에 양면 스캔 끄기 켜기	사용자 정의 스캔 크기 이름 및 페이지 방향을 지정합니다. 참고: <ul style="list-style-type: none"> • 사용자 정의 스캔 크기 이름은 프린터 메뉴의 사용자 정의 스캔 크기 [x]를 대체합니다. • 사용자 정의 스캔 크기 3, 4, 5 및 6의 공장 출하시 기본 설정은 ADF 매체 유형입니다. • 폭에 대한 미국 공장 출하시 기본 설정은 8.5 인치입니다. 폭에 대한 국제 공장 출하시 기본 설정은 210 밀리미터입니다. • 높이에 대한 미국 공장 출하시 기본 설정은 14 인치입니다. 높이에 대한 국제 공장 출하시 기본 설정은 297 밀리미터입니다. • 방향의 경우 공장 출하시 기본 설정은 가로입니다. • "한 면에 양면 스캔"의 경우 공장 출하시 기본 설정은 끄기입니다.

Universal 설정 메뉴

사용	목적
측정 단위 인치 mm	측정 단위를 확인합니다. 참고: <ul style="list-style-type: none"> • 미국의 공장 출하 시 기본 설정은 인치입니다. • 국제 기본 설정은 밀리미터입니다.
세로 폭 3-14.17 인치 76-360 mm	세로 폭을 설정합니다. 참고: <ul style="list-style-type: none"> • 최대 폭을 초과하는 경우 프린터가 사용 가능한 최대 폭을 사용합니다. • 미국의 공장 출하 시 기본 설정은 8.5 인치입니다. 폭은 0.01 인치 단위로 늘릴 수 있습니다. • 국제 공장 출하 시 기본 설정은 216 mm 입니다. 폭은 1mm 단위로 늘릴 수 있습니다.
세로 높이 3-14.17 인치 76-360 mm	세로 높이를 설정합니다. 참고: <ul style="list-style-type: none"> • 최대 높이를 초과하는 경우 프린터는 사용 가능한 최대 높이를 사용합니다. • 미국의 공장 출하 시 기본 설정은 14 인치입니다. 높이는 0.01 인치 단위로 늘릴 수 있습니다. • 국제 공장 출하 시 기본 설정은 356 mm 입니다. 높이는 1mm 단위로 늘릴 수 있습니다.
급지 방향 짧은 면 긴 면	용지를 어느 방향으로든 넣을 수 있는 경우 급지 방향을 지정합니다. 참고: <ul style="list-style-type: none"> • 짧은 가장자리가 공장 출하 시 기본 설정입니다. • 긴 가장자리는 가장 긴 가장자리가 용지함에서 지원하는 최대 폭보다 짧은 경우에만 표시됩니다.

보고서 메뉴

보고서(Reports) 메뉴

사용	목적
메뉴 설정 페이지	용지함에 넣은 용지, 설치된 메모리, 총 페이지 수, 알람 설정, 시간 초과, 프린터 제어판 언어, TCP/IP 주소, 소모품 상태, 네트워크 연결 상태에 대한 정보 및 기타 정보가 포함된 보고서를 인쇄합니다.
장치 통계	소모품 정보 및 인쇄 페이지 수와 같이 프린터 통계가 포함된 보고서를 인쇄합니다.
네트워크 설정 페이지	TCP/IP 주소 정보와 같이 네트워크 프린터 설정에 대한 정보가 포함된 보고서를 인쇄합니다. 참고: 이 메뉴 항목은 네트워크 프린터 또는 인쇄 서버에 연결된 프린터에만 표시됩니다.
네트워크 [x] 설정 페이지	TCP/IP 주소 정보와 같이 프린터의 네트워크 설정에 대한 정보가 포함된 보고서를 인쇄합니다. 참고: 이 메뉴 항목은 네트워크 프린터 또는 인쇄 서버에 연결된 프린터에만 표시되고 설치된 네트워크 옵션이 두 개 이상인 경우에만 표시됩니다.
단축번호 목록	구성된 단축번호에 대한 정보가 포함된 보고서를 인쇄합니다.
팩스 작업 로그	최근 완료된 200 건의 팩스에 대한 정보가 포함된 보고서를 인쇄합니다. 참고: 이 메뉴 항목은 작업 로그 활성화가 팩스 설정 메뉴에서 켜짐으로 설정된 경우에만 나타납니다.

사용	목적
팩스 통화 로그	최근 시도, 수신 및 차단된 100 건의 통화에 대한 정보가 포함된 보고서를 인쇄합니다. 참고: 이 메뉴 항목은 작업 로그 활성화가 팩스 설정 메뉴에서 켜짐으로 설정된 경우에만 나타납니다.
복사 단축번호	복사 단축번호에 대한 정보가 포함된 보고서를 인쇄합니다.
이메일 단축번호	이메일 단축번호에 대한 정보가 포함된 보고서를 인쇄합니다.
팩스 단축번호	팩스 단축번호에 대한 정보가 포함된 보고서를 인쇄합니다.
FTP 바로 가기	FTP 단축번호에 대한 정보가 포함된 보고서를 인쇄합니다.
프로필 목록	프린터에 저장된 프로필 목록을 인쇄합니다.
인쇄 글꼴	프린터에 현재 설정된 프린터 언어에 대해 사용할 수 있는 모든 글꼴 보고서를 인쇄합니다.
디렉토리 인쇄	옵션 플래시 메모리 카드 또는 프린터 하드 디스크에 저장된 모든 리소스 목록을 인쇄합니다. 참고: <ul style="list-style-type: none"> 작업 버퍼 크기(Job Buffer Size)는 100%로 설정되어야 합니다. 옵션 플래시 메모리 또는 프린터 하드 디스크가 작동 중이고 올바르게 설치되었는지 확인합니다.
자산 보고서	프린터 일련 번호 및 모델명을 비롯한 자산 정보를 포함한 보고서를 인쇄합니다. 보고서는 자산 데이터베이스에 스캔될 수 있는 문자와 UPC 바코드를 포함합니다.

네트워크/포트 메뉴

활성 NIC(Active NIC) 메뉴

사용	목적
활성 NIC 자동(Auto) [사용 가능한 네트워크 카드 목록]	참고: <ul style="list-style-type: none"> 공장 출하시 기본 설정은 자동(Auto)입니다. 이 메뉴 항목은 옵션 네트워크 카드가 설치된 경우에만 표시됩니다.

표준 네트워크 또는 네트워크 [x] 메뉴

참고: 이 메뉴에는 활성 포트만 표시됩니다. 비활성 포트는 모두 생략됩니다.

사용	목적
PCL SmartSwitch 켜기 끄기	인쇄 작업에 PCL 에뮬레이션이 필요한 경우 기본 프린터 언어와 관계없이 프린터가 PCL 에뮬레이션으로 자동으로 전환되도록 설정합니다. 참고: <ul style="list-style-type: none"> 공장 출하시 기본 설정은 켜짐입니다. PCL 스마트 스위치를 사용하지 않는 경우 프린터에서 수신 데이터를 검사하지 않고 설정 메뉴에 지정된 기본 프린터 언어를 사용합니다.

사용	목적
PS SmartSwitch 켜기 끄기	인쇄 작업에 PS 에뮬레이션이 필요한 경우 기본 프린터 언어와 관계없이 프린터가 PS 에뮬레이션으로 자동으로 전환되도록 설정합니다. 참고: <ul style="list-style-type: none"> • 공장 출하시 기본 설정은 켜짐입니다. • PS 스마트 스위치를 사용하지 않는 경우 프린터에서 수신 데이터를 검사하지 않고 설정 메뉴에 지정된 기본 프린터 언어를 사용합니다.
NPA 모드 끄기 자동(Auto)	NPA 프로토콜에 의해 정의된 규칙에 따라 프린터가 양방향 통신에 필요한 특수 처리를 수행하도록 설정합니다. 참고: <ul style="list-style-type: none"> • 공장 출하시 기본 설정은 자동입니다. • 프린터 제어판에서 이 설정을 변경하고 메뉴를 종료하면 프린터가 다시 시작됩니다. 그런 다음 메뉴 선택 사항이 업데이트됩니다.
네트워크 버퍼 (Network Buffer) 자동(Auto) 3KB - [maximum size allowed]	네트워크 입력 버퍼의 크기를 설정합니다. 참고: <ul style="list-style-type: none"> • 공장 출하시 기본 설정은 자동입니다. • 값은 1KB 단위로 변경할 수 있습니다. • 허용되는 최대 크기는 프린터 메모리의 양, 다른 연결 버퍼의 크기 및 리소스 저장 (Resource Save)이 켜기(On) 또는 끄기(Off)로 설정되었는지 여부에 따라 달라집니다. • 네트워크 버퍼(Network Buffer)의 크기에 대해 선택할 수 있는 범위를 최대한 늘리려면 병렬, 직렬 및 USB 버퍼의 크기를 줄이거나 비활성화하십시오. • 프린터 제어판에서 이 설정을 변경하고 메뉴를 종료하면 프린터가 다시 시작됩니다. 그런 다음 메뉴 선택 사항이 업데이트됩니다.
Mac 바이너리 PS(Mac Binary PS) 켜기 끄기 자동(Auto)	프린터에서 Macintosh 바이너리 PostScript 인쇄 작업을 처리하도록 설정합니다. 참고: <ul style="list-style-type: none"> • 공장 출하시 기본 설정은 자동입니다. • 꺼짐을 선택하면 표준 프로토콜을 사용하는 인쇄 작업을 필터링합니다. • 켜짐을 선택하면 기본 바이너리 PostScript 인쇄 작업을 처리합니다.
표준 네트워크 설정 또는 네트워크 [x] 설정 보고서 네트워크 카드 TCP/IP IPv6 무선 AppleTalk	프린터 네트워크 설정을 표시 및 설정합니다. 참고: 무선(Wireless) 메뉴는 프린터가 무선 네트워크에 연결된 경우에만 표시됩니다.

보고서 메뉴

메뉴에 액세스하려면 다음 중 하나로 이동합니다.

- 네트워크/포트 > 표준 네트워크 > 표준 네트워크 설정 > 보고서
- 네트워크/포트 > 네트워크 [x] > 네트워크 [x] 설정 > 보고서

사용	대상
설정 페이지 인쇄	TCP/IP 주소와 같이 네트워크 프린터 설정에 대한 정보가 포함된 보고서를 인쇄합니다.

네트워크 카드 메뉴

메뉴에 액세스하려면 다음 중 하나로 이동합니다.

- 네트워크/포트 >표준 네트워크 >표준 네트워크 설정 >네트워크 카드
- 네트워크/포트 >네트워크 [x] >네트워크 [x] 설정 >네트워크 카드

사용	목적
카드 상태 보기 연결됨 연결 해제됨	네트워크 카드의 연결 상태를 표시합니다.
카드 속도 보기	현재 네트워크 카드의 속도를 표시합니다.
네트워크 주소 UAA LAA	네트워크 주소를 표시합니다.
Job Timeout(작업 제한시간) 0-255 초	네트워크 인쇄 작업이 취소되기 전의 시간을 설정합니다. 참고: <ul style="list-style-type: none"> • 공장 출하 시 기본 설정은 90 초입니다. • 설정 값이 0 이면 시간이 제한되지 않습니다. • 1-9 사이의 값을 선택하면 이 설정은 10 으로 저장됩니다.

TCP/IP 메뉴

메뉴에 액세스하려면 다음 중 하나로 이동합니다.

- 네트워크/포트 >표준 네트워크 >표준 네트워크 설정 >TCP/IP
- 네트워크/포트 >네트워크 [x] >네트워크 [x] 설정 >TCP/IP

참고: 이 메뉴는 네트워크 프린터 또는 인쇄 서버에 연결된 프린터에만 사용할 수 있습니다.

사용	대상
호스트 이름 설정	현재 TCP/IP 호스트 이름을 설정합니다. 참고: 이것은 내장 웹 서버에서만 변경할 수 있습니다.
IP 주소	현재 TCP/IP 주소를 보거나 변경합니다. 참고: IP 주소를 수동으로 설정하면 DHCP 활성화 및 자동 IP 활성화는 꺼짐으로 설정되며, BOOTP 활성화와 RARP 활성화는 BOOTP와 RARP를 지원하는 시스템에서 꺼짐으로 설정됩니다.
넷마스크	현재 TCP/IP 넷마스크를 보거나 변경합니다.
게이트웨이	현재 TCP/IP 게이트웨이를 보거나 변경합니다.
DHCP 사용 켜기 끄기	DHCP 주소와 매개변수 할당 여부를 지정합니다. 참고: 공장 출하 시 기본 설정은 켜짐입니다.
RARP 사용 켜기 끄기	RARP 주소 할당 설정을 지정합니다. 참고: 공장 출하 시 기본 설정은 꺼짐입니다.

사용	대상
BOOTP 사용 켜기 끄기	BOOTP 주소 할당 설정을 지정합니다. 참고: 공장 출하 시 기본 설정은 켜짐입니다.
AutoIP 사용 예 아니오	제로 구성 네트워킹 설정을 지정합니다. 참고: 공장 출하 시 기본 설정은 예입니다.
FTP/TFTP 사용 예 아니오	내장된 FTP 서버를 사용하도록 설정하여 FTP(File Transfer Protocol)를 사용하여 프린터에 파일을 전송할 수 있습니다. 참고: 공장 출하 시 기본 설정은 예입니다.
HTTP 서버 활성화 예 아니오	Embedded Web Server 를 사용하도록 설정합니다. 활성화되면 웹 브라우저를 사용하여 프린터를 원격으로 모니터링 및 관리할 수 있습니다. 참고: 공장 출하 시 기본 설정은 예입니다.
WINS 서버 주소	현재 WINS 서버 주소를 보거나 변경합니다.
DDNS 사용 예 아니오	현재 DDNS 설정을 보거나 변경합니다. 참고: 공장 출하 시 기본 설정은 예입니다.
mDNS 활성화 예 아니오	현재 mDNS 설정을 보거나 변경합니다. 참고: 공장 출하 시 기본 설정은 예입니다.
DNS 서버 주소	현재 DNS 서버 주소를 보거나 변경합니다.
백업 DNS 서버 주소	백업 DNS 서버 주소를 보거나 변경할 수 있습니다.
백업 DNS 서버 주소 2	
백업 DNS 서버 주소 3	
HTTPS 사용 예 아니오	현재 HTTPS 설정을 보거나 변경합니다. 참고: 공장 출하 시 기본 설정은 예입니다.

IPv6 메뉴

메뉴에 액세스하려면 다음 중 하나로 이동합니다.

- 네트워크/포트 > 표준 네트워크 > 표준 네트워크 설정 > IPv6
- 네트워크/포트 > 네트워크 [x] > 네트워크 [x] 설정 > IPv6

참고: 이 메뉴는 인쇄 서버에 연결된 네트워크 프린터에만 사용할 수 있습니다.

사용	대상
IPv6 사용 켜기 끄기	프린터에서 IPv6 을 사용합니다. 참고: 공장 출하 시 기본 설정은 켜짐입니다.
자동 구성 켜기 끄기	라우터에서 제공된 자동 IPv6 주소 설정 항목을 우선 네트워크 어댑터에서 수용할지 여부를 지정합니다. 참고: 공장 출하 시 기본 설정은 켜짐입니다.

사용	대상
호스트 이름 보기	호스트 이름을 설정합니다.
주소 보기	참고: 이러한 설정은 Embedded Web Server 에서만 변경할 수 있습니다.
라우터 주소 보기	
DHCPv6 사용 켜기 끄기	프린터에서 DHCPv6 을 사용합니다. 참고: 공장 출하 시 기본 설정은 켜짐입니다.

무선(Wireless) 메뉴

참고: 이 메뉴는 이더넷 네트워크에 연결된 프린터에서 또는 무선 네트워크 어댑터가 장착된 프린터에서만 사용할 수 있습니다.

메뉴에 액세스하려면 다음 중 하나로 이동합니다.

- 네트워크/포트 > 표준 네트워크 > 표준 네트워크 설정 > 무선
- 네트워크/포트 > 네트워크 [x] > 네트워크 [x] 설정 > 무선

사용	목적
Wi-Fi 보호 설정(WPS) 시작 누름 단추 방식 시작 PIN 방식 시작	무선 네트워크 연결을 설정하고 네트워크 보안을 설정합니다. 참고: <ul style="list-style-type: none"> • 시작 누름 단추 방식은 프린터와 액세스 포인트(무선 라우터)의 단추를 지정된 시간 내에 모두 눌러 무선 네트워크에 프린터를 연결합니다. • 시작 PIN 방식은 프린터에서 PIN 을 사용하고 액세스 포인트의 무선 설정에 입력하여 무선 네트워크에 프린터를 연결합니다.
WPS 자동 감지 활성화/비활성화 사용 사용 안함(Disable)	WPS 를 지원하는 액세스 포인트에서 사용하는 연결 방식인 시작 누름 단추 방식 또는 시작 PIN 방식을 자동으로 감지합니다. 참고: 공장 출하시 기본 설정은 비활성화입니다.
네트워크 모드(Network Mode) BSS 유형 인프라 Ad hoc	네트워크 모드를 지정합니다. 참고: <ul style="list-style-type: none"> • 공장 출하시 기본 설정은 인프라입니다. 이 모드에서는 액세스 포인트를 통해 프린터가 네트워크에 액세스할 수 있습니다. • Ad hoc 은 프린터와 컴퓨터 간에 직접 무선 연결을 구성합니다.
호환성 802.11b/g 802.11b/g/n	무선 네트워크의 무선 표준을 지정합니다. 참고: 공장 출하시 기본 설정은 802.11b/g/n 입니다.
네트워크 선택(Choose Network)	프린터에서 사용할 사용 가능한 네트워크를 선택합니다.
신호 품질 보기(View Signal Quality)	무선 연결 품질을 표시합니다.
보안 모드 보기(View Security Mode)	무선 네트워크의 암호화 방식을 표시합니다.

AppleTalk 메뉴

참고: 이 메뉴는 이더넷 네트워크에 연결되어 있거나 선택 사항인 무선 네트워크 어댑터가 설치되어 있는 프린터 모델에서만 나타납니다.

메뉴에 액세스하려면 다음 중 하나로 이동합니다.

- 네트워크/포트 > 표준 네트워크 > 표준 네트워크 설정 > AppleTalk
- 네트워크/포트 > 네트워크 [x] > 네트워크 [x] 설정 > AppleTalk

사용	대상
활성화 예 아니오	AppleTalk 지원을 활성화하거나 비활성화합니다. 참고: 공장 출하 시 기본 설정은 예입니다.
이름 보기	지정된 AppleTalk 이름이 표시됩니다. 참고: AppleTalk 이름은 Embedded Web Server에서만 변경할 수 있습니다.
주소 보기	지정된 AppleTalk 주소가 표시됩니다. 참고: AppleTalk 주소는 Embedded Web Server에서만 변경할 수 있습니다.
영역 설정 [네트워크에서 사용 가능한 영역 목록]	네트워크에서 사용할 수 있는 AppleTalk 영역의 목록을 제공합니다. 참고: 네트워크의 기본 영역이 공장 출하 시 기본 설정입니다.

표준 USB(Standard USB) 메뉴

사용	목적
PCL SmartSwitch 켜기 끄기	USB 포트를 통해 수신된 인쇄 작업에 PCL 에뮬레이션이 필요한 경우 기본 프린터 언어와 상관없이 PCL 에뮬레이션으로 자동 전환되도록 프린터를 설정합니다. 참고: <ul style="list-style-type: none"> • 공장 출하시 기본 설정은 켜기(On)입니다. • 끄기(Off)로 설정된 경우 프린터에서 수신되는 데이터가 검사되지 않습니다. PS SmartSwitch가 켜기(On)로 설정된 경우 프린터에서 PostScript 에뮬레이션이 사용됩니다. PS SmartSwitch가 끄기(Off)로 설정된 경우 설정(Setup) 메뉴에 지정된 기본 프린터 언어가 사용됩니다.
PS SmartSwitch 켜기 끄기	USB 포트를 통해 수신된 인쇄 작업에 PS 에뮬레이션이 필요한 경우 기본 프린터 언어와 상관없이 PS 에뮬레이션으로 자동 전환되도록 프린터를 설정합니다. 참고: <ul style="list-style-type: none"> • 공장 출하시 기본 설정은 켜기(On)입니다. • 끄기(Off)로 설정된 경우 프린터에서 수신되는 데이터가 검사되지 않습니다. PCL SmartSwitch가 켜기(On)로 설정된 경우 프린터에서 PCL 에뮬레이션이 사용됩니다. PCL SmartSwitch가 끄기(Off)로 설정된 경우 설정(Setup) 메뉴에 지정된 기본 프린터 언어가 사용됩니다.
NPA 모드 켜기 끄기 자동(Auto)	NPA 프로토콜에 의해 정의된 규칙에 따라 프린터가 양방향 통신에 필요한 특수 처리를 수행하도록 설정합니다. 참고: <ul style="list-style-type: none"> • 공장 출하시 기본 설정은 자동(Auto)입니다. 자동(Auto)으로 설정된 경우 프린터가 데이터를 검사하고, 형식을 확인한 후 적절하게 처리합니다. • 프린터 제어판에서 이 설정을 변경하면 프린터가 자동으로 다시 시작됩니다. 그런 다음 메뉴 선택 사항이 업데이트됩니다.

사용	목적
<p>USB 버퍼(USB Buffer) 비활성(Disabled) 자동(Auto) 3K - [최대 허용 크기]</p>	<p>USB 입력 버퍼의 크기를 설정합니다.</p> <p>참고:</p> <ul style="list-style-type: none"> • 공장 출하시 기본 설정은 자동(Auto)입니다. • 비활성(Disabled)을 선택하면 작업 버퍼링이 해제됩니다. 프린터 하드 디스크에 이미 버퍼링된 작업이 있으면 먼저 인쇄된 후에 정상 처리가 다시 시작됩니다. • USB 버퍼 크기 값은 1K 단위로 변경할 수 있습니다. • 허용되는 최대 크기는 프린터 메모리의 양, 다른 연결 버퍼의 크기 및 리소스 저장(Resource Save)이 켜기(On) 또는 끄기(Off)로 설정되었는지 여부에 따라 달라집니다. • USB 버퍼의 크기에 대해 선택할 수 있는 범위를 최대한 늘리려면 병렬, 직렬 및 네트워크 버퍼의 크기를 줄이거나 비활성화하십시오. • 프린터 제어판에서 이 설정을 변경하면 프린터가 자동으로 다시 시작됩니다. 그런 다음 메뉴 선택 사항이 업데이트됩니다.
<p>작업 버퍼링(Job Buffering) 끄기 켜기 자동(Auto)</p>	<p>인쇄하기 전에 프린터 하드 디스크에 인쇄 작업을 임시로 저장합니다.</p> <p>참고:</p> <ul style="list-style-type: none"> • 공장 출하시 기본 설정은 끄기(Off)입니다. • 켜기(On)를 선택하면 프린터 하드 디스크에 작업을 버퍼링합니다. • 자동(Auto)을 선택하면 프린터가 다른 입력 포트의 데이터를 처리 중인 경우에만 인쇄 작업을 버퍼링합니다. • 프린터 제어판에서 이 설정을 변경하고 메뉴를 종료하면 프린터가 다시 시작됩니다. 그런 다음 메뉴 선택 사항이 업데이트됩니다.
<p>Mac 바이너리 PS(Mac Binary PS) 켜기 끄기 자동(Auto)</p>	<p>프린터에서 Macintosh 바이너리 PostScript 인쇄 작업을 처리하도록 설정합니다.</p> <p>참고:</p> <ul style="list-style-type: none"> • 공장 출하시 기본 설정은 자동(Auto)입니다. • 켜기(On)를 선택하면 기본 바이너리 PostScript 인쇄 작업을 처리합니다. • 끄기(Off)를 선택하면 표준 프로토콜을 사용하는 인쇄 작업을 필터링합니다.
<p>ENA 주소 yyy.yyy.yyy.yyy</p>	<p>외부 인쇄 서버에 대한 네트워크 주소 정보를 설정합니다.</p> <p>참고: 이 메뉴는 프린터가 USB 포트를 통해 외부 인쇄 서버에 연결되어 있는 경우에만 사용할 수 있습니다.</p>
<p>ENA 넷마스크(ENA Netmask) yyy.yyy.yyy.yyy</p>	<p>외부 인쇄 서버에 대한 넷마스크 정보를 설정합니다.</p> <p>참고: 이 메뉴는 프린터가 USB 포트를 통해 외부 인쇄 서버에 연결되어 있는 경우에만 사용할 수 있습니다.</p>
<p>ENA 게이트웨이 yyy.yyy.yyy.yyy</p>	<p>외부 인쇄 서버에 대한 게이트웨이 정보를 설정합니다.</p> <p>참고: 이 메뉴는 프린터가 USB 포트를 통해 외부 인쇄 서버에 연결되어 있는 경우에만 사용할 수 있습니다.</p>

SMTP 설치(SMTP Setup) 메뉴

사용	목적
기본 SMTP 게이트웨이(Primary SMTP Gateway) 기본 SMTP 게이트웨이 포트 (Primary SMTP Gateway Port) 보조 SMTP 게이트웨이 (Secondary SMTP Gateway) 보조 SMTP 게이트웨이 포트 (Secondary SMTP Gateway Port)	SMTP 서버 게이트웨이 및 포트 정보를 지정합니다. 참고: 기본 SMTP 게이트웨이 포트는 25 입니다.
SMTP 시간 초과(SMTP Timeout) 5-30	서버가 이메일 전송 시도를 중지하기 전의 시간(초)을 지정합니다. 참고: 공장 출하시 기본 설정은 30 입니다.
회신 주소(Reply Address)	프린터에서 전송한 이메일에서 최대 128 자의 회신 주소를 지정합니다.
SSL 사용 사용 안 함 협상 필수(Required)	SMTP 서버에 연결할 경우 보안을 강화하기 위해 SSL 을 사용하도록 프린터를 설정합니다. 참고: <ul style="list-style-type: none"> • 공장 출하시 기본 설정은 비활성화입니다. • 협상(Negotiate) 설정을 사용할 경우 SMTP 서버는 SSL 을 사용할지 여부를 결정합니다.
SMTP 서버 인증(SMTP Server Authentication) 인증 불필요(No authentication required) 로그인/일반(Login/Plain) CRAM-MD5 Digest-MD5 NTLM Kerberos 5	이메일로 스캔 권한에 필요한 사용자 인증 유형을 지정합니다. 참고: 공장 출하시 기본 설정은 "인증 불필요(No authentication required)"입니다.

사용	목적
장치-실행 이메일 (Device-Initiated E-mail) 없음 장치 SMTP 자격 증명 사용 (Use Device SMTP Credentials)	SMTP 서버와 통신할 때 사용할 자격 증명을 지정합니다. 참고: <ul style="list-style-type: none"> 장치-실행 이메일 및 사용자-실행 이메일의 경우 공장 출하시 기본 설정은 없음입니다. 장치 SMTP 자격 증명 사용을 선택할 경우 SMTP 서버에 로그인하기 위해 "장치 사용자 ID" 및 "장치 암호"가 사용됩니다.
사용자-실행 이메일 (User-Initiated E-mail) 없음 장치 SMTP 자격 증명 사용 (Use Device SMTP Credentials) 세션 사용자 ID 및 암호 사용 세션 이메일 주소 및 암호 사용 사용자에게 알림	
장치 사용자 ID(Device Userid)	
장치 암호	
Kerberos 5 영역(Kerberos 5 Realm)	
NTLM 도메인(NTLM Domain)	

보안 메뉴

보안 설정 편집 메뉴

참고: 이 메뉴는 일부 터치 스크린 프린터 모델에만 표시됩니다.

사용	대상
백업 암호 편집 백업 비밀번호 사용 <ul style="list-style-type: none"> 끄기 켜기 암호	백업 암호를 만듭니다. 참고: <ul style="list-style-type: none"> "백업 비밀번호 사용"의 공장 출하 시 기본 설정은 "끄기"입니다. 이 메뉴는 백업 비밀번호가 존재하는 경우에만 나타납니다.
빌딩 블록 편집 내부 계정 NTLM 단순 Kerberos 설정 Kerberos Setup(Kerberos 설정) Active Directory LDAP LDAP+GSSAPI 암호 PIN	내부 계정, NTLM, 단순 Kerberos 설정, Kerberos 설정, Active Directory, LDAP, 비밀번호 및 PIN에 대한 설정을 편집합니다.

사용	대상
보안 템플릿 편집 [사용 가능 템플릿 목록]	보안 템플릿을 추가 또는 편집합니다.
액세스 제어 편집 관리 메뉴 기능 액세스 관리 솔루션 장치의 작업 취소	프린터 메뉴, 펌웨어 업데이트, 보류 작업 및 기타 액세스 지점에 대한 액세스를 제어합니다.

기타 보안 설정(Miscellaneous Security Settings) 메뉴

사용	대상
로그인 제한 로그인 실패 실패 시간대 잠금 시간 패널 로그인 제한 시간 원격 로그인 제한시 간	프린터 제어판에서 모든 사용자가 잠기기 전까지의 실패한 로그인 시도 횟수와 시간대를 제한합니다. 참고: <ul style="list-style-type: none"> "로그인 실패"는 사용자를 잠기기 전에 실패한 로그인 시도 횟수를 지정합니다. 공장 출하시 기본 설정은 1-10 번 시도 횟수입니다. "실패 시간대"는 사용자를 잠기기 전에 로그인 실패 후 다시 시도할 수 있는 시간대를 지정합니다. 설정 범위는 1-60 분입니다. 공장 출하시 기본 설정은 5 분입니다. "잠금 시간"은 로그인 실패 한도를 초과한 후 사용자를 잠그는 기간을 지정합니다. 설정 범위는 1-60 분입니다. 공장 출하시 기본 설정은 5 분입니다. 1 은 프린터에서 잠금 시간을 부과하지 않는다는 뜻입니다. "제어판 로그인 시간제한"은 사용자가 자동으로 로그오프되기 전에 기본 화면에서 프린터가 정지 상태를 유지하는 시간을 지정합니다. 설정 범위는 1-900 초입니다. 공장 출하시 기본 설정은 30 초입니다. "원격 로그인 제한시간"은 사용자가 자동으로 로그오프되기 전에 원격 인터페이스가 정지 상태를 유지하는 시간을 지정합니다. 설정 범위는 1-120 초입니다. 공장 출하시 기본 설정은 10 분입니다.
보안 재설정 점퍼 액세스 제어 = "보안 없음" 효과 없음 공장 출하시 기본 값 재설정	보안 설정 값을 변경합니다. 참고: <ul style="list-style-type: none"> 액세스 제어 = "보안 없음"은 사용자가 정의한 모든 보안 정보를 유지합니다. 공장 출하시 기본 설정은 "보안 없음"입니다. "효과 없음"은 재설정을 수행해도 장치의 보안 구성에 아무 효과도 주지 않음을 의미합니다. "공장 출하시 보안 기본값 재설정"은 사용자가 정의한 모든 보안 정보를 삭제하고 패널 및 내장 웹 서버의 기타 보안 설정 섹션의 각 설정에 공장 출하시 기본값을 지정합니다.
LDAP 인증서 확인 요구 시도 허용 안 함	사용자가 서버 인증서를 요청하도록 허용합니다. 참고: <ul style="list-style-type: none"> "요구"는 서버 인증서가 요청됨을 의미합니다. 잘못된 인증서가 제공되었거나 인증서가 제공되지 않은 경우 세션이 즉시 종료됩니다. 공장 출하시 기본 설정은 "요구"입니다. "시도"는 서버 인증서가 요청됨을 의미합니다. 인증서가 제공되지 않은 경우 세션이 정상적으로 진행됩니다. 잘못된 인증서가 제공된 경우 세션이 즉시 종료됩니다. "허용"은 서버 인증서가 요청됨을 의미합니다. 인증서가 제공되지 않은 경우 세션이 정상적으로 진행됩니다. 잘못된 인증서가 제공된 경우 무시되고 세션이 정상적으로 진행됩니다. "사용 안함"은 서버 인증서가 요청되지 않음을 의미합니다.

사용	대상
최소 PIN 길이 1-16	PIN의 자릿수를 제한합니다. 참고: 공장 출하시 기본 설정은 4 자입니다.

기밀 인쇄 메뉴

사용	대상
최대 잘못된 PIN 끄기 2-10	잘못된 PIN을 입력할 수 있는 제한 횟수를 설정합니다. 참고: <ul style="list-style-type: none"> 이 메뉴 항목은 포맷된, 정상적인 프린터 하드 디스크가 설치된 경우에만 표시됩니다. 한도에 도달하면 해당 사용자 이름과 사용자 번호에 해당하는 인쇄 작업이 삭제됩니다.
기밀 작업 만료 끄기 1 시간 4 시간 24 시간 1 주	프린터에서 기밀 인쇄 작업 저장시 제한 시간을 설정합니다. 참고: <ul style="list-style-type: none"> 기밀 인쇄 작업이 프린터 메모리 또는 프린터 하드 디스크에 있는 동안 "기밀 작업 만료" 설정을 변경할 경우 해당 인쇄 작업의 만료 시간은 새로운 기본값으로 변경되지 않습니다. 프린터가 꺼지면 프린터 메모리에서 대기 중인 모든 기밀 작업이 삭제됩니다.
반복 작업 만료 끄기 1 시간 4 시간 24 시간 1 주	프린터에서 인쇄 작업 저장시 제한 시간을 설정합니다.
확인 작업 만료 끄기 1 시간 4 시간 24 시간 1 주	프린터에서 확인이 필요한 인쇄 작업 저장시 제한 시간을 설정합니다.
예약 작업 만료 끄기 1 시간 4 시간 24 시간 1 주	프린터에서 추후 인쇄 작업 저장시 제한 시간을 설정합니다.
참고: 공장 출하시 기본 설정은 꺼짐입니다.	

임시 데이터 파일 삭제 메뉴

임시 데이터 파일 삭제는 프린터 하드 디스크에서 현재 파일 시스템에 사용되지 *않고* 있는 인쇄 작업 데이터 *만* 삭제합니다. 다운로드한 글꼴, 매크로, 대기 작업 등과 같이 프린터 하드 디스크에 있는 모든 영구 데이터는 보존됩니다.

참고: 이 메뉴는 포맷된, 정상적인 프린터 하드 디스크가 설치된 경우에만 나타납니다.

사용	목적
완전 삭제 모드 자동	임시 데이터 파일을 지우기 위한 모드를 지정합니다.
자동 방법 단일 패스 다중 패스	이전 인쇄 작업에 사용된 모든 디스크 공간을 표시합니다. 이 방법은 이 공간이 삭제될 때까지 파일 시스템이 이 공간을 재사용하지 못하도록 합니다. 참고: <ul style="list-style-type: none"> 공장 출하 시 기본 설정은 "단일 패스"입니다. 오랫동안 프린터를 끄지 않고도 임시 데이터 파일 삭제를 수행할 수 있는 방법은 자동 삭제를 이용하는 것입니다. 중요 기밀 정보는 다중 패스(Multiple pass) 방식만 사용하여 삭제해야 합니다.

보안 감사 로그 메뉴

사용	대상
로그 내보내기	승인된 사용자가 감사 로그를 내보낼 수 있도록 설정합니다. 참고: <ul style="list-style-type: none"> 프린터 제어판에서 감사 로그를 내보내려면 플래시 드라이브가 프린터에 장착되어 있어야 합니다. Embedded Web Server 에서 감사 로그를 다운로드하여 컴퓨터에 저장할 수 있습니다.
로그 삭제 예 아니오	감사 로그를 삭제할지 여부를 지정합니다. 참고: 공장 출하 시 기본 설정은 예입니다.
로그 구성 감사 활성화 예 아니오 원격 Syslog 활성화 아니오 예 원격 Syslog 기능 0-23 기록할 이벤트 심각도 0-7	감사 로그를 만들지 여부와 방법을 지정합니다. 참고: <ul style="list-style-type: none"> 감사 활성화는 보안 감사 로그 및 원격 Syslog 에 이벤트를 기록할지 여부를 결정합니다. 공장 출하 시 기본 설정은 아니요입니다. 원격 Syslog 사용은 원격 서버로 로그를 전송할지 여부를 결정합니다. 공장 출하 시 기본 설정은 아니요입니다. 원격 Syslog 기능은 원격 Syslog 서버에 로그를 전송하기 위해 사용하는 값을 결정합니다. 공장 출하 시 기본 설정은 4 입니다. 보안 감사 로그가 활성화되면 각 이벤트의 심각도 값이 기록됩니다. 공장 출하 시 기본 설정은 4 입니다.

날짜 및 시간 설정 메뉴

사용	대상
현재 날짜 및 시간	프린터의 현재 날짜 및 시간 설정을 표시합니다.
날짜 및 시간 수동 설정	날짜 및 시간을 입력합니다. 참고: 날짜/시간은 YYYY-MM-DD HH:MM:SS(연도-월-일 시간:분:초) 형식으로 설정됩니다.
시간대	시간대를 선택합니다. 참고: 공장 출하 시 기본 설정은 GMT 입니다.

사용	대상
DST 자동 관측 켜기 끄기	프린터 시간대 설정과 관련된 해당 DST(일광 절약 시간) 시작 및 끝 시간을 사용하도록 프린터를 설정합니다. 참고: 공장 출하시 기본 설정은 켜짐이고 시간대 설정과 연관된 해당 일광 절약 시간을 사용합니다.
사용자 정의 시간대 설정 DST 시작 주 DST 시작일 DST 시작 월 DST 시작 시간 DST 종료 주 DST 종료일 DST 종료 월 DST 종료 시간 DST 오프셋	사용자가 시간대를 설정할 수 있습니다.
NTP 사용 켜기 끄기	네트워크에 있는 장치의 시계를 동기화하는 NTP(Network Time Protocol)를 사용합니다. 참고: 공장 출하 시 기본 설정은 켜짐입니다.
NTP 서버	NTP 서버 주소를 표시합니다.
인증 활성화 켜기 끄기	인증 설정을 켜기 또는 끄기로 변경합니다. 참고: 공장 출하 시 기본 설정은 꺼짐입니다.

설정 메뉴

일반 설정 메뉴

사용	동작
표시 언어 영어 프랑스어 독일어 이탈리아어 스페인어 덴마크어 노르웨이어 네덜란드어 스웨덴어 포르투갈어 핀란드어 러시아어 폴란드어 그리스어 헝가리어 터키어 체코어 중국어 간체 중국어 번체 한국어 일본어	디스플레이에 표시되는 텍스트의 언어를 설정합니다. 참고: 모델에 따라 일부 언어가 지원되지 않을 수 있습니다. 해당 언어를 표시하려면 특수 하드웨어를 설치해야 할 수 있습니다.
공급 추정치 표시 추정치 표시 추정치 표시하지 않음	제어판의 소모품 추정치, Embedded Web Server , 메뉴 설정 및 장치 통계 보고서를 표시합니다. 참고: 공장 출하 시 기본 설정은 추정치 표시입니다.
절약 모드 끄기 에너지 에너지/용지 용지	에너지, 용지 또는 특수 용지 사용량을 최소화합니다. 참고: <ul style="list-style-type: none"> • 공장 출하 시 기본 설정은 꺼짐입니다. 꺼짐은 프린터 설정을 공장 출하 시 기본 설정으로 되돌립니다. • 에너지는 프린터에서 사용하는 전력을 최소화합니다. • 에너지/용지는 전력, 용지 및 특수 용지의 사용량을 최소화합니다. • 용지는 인쇄 작업에 필요한 용지 및 특수 용지의 양을 최소화합니다.
ADF 적재 신호음 활성화 사용 안 함	용지를 넣을 때 ADF 에서 신호음이 울릴지 여부를 지정합니다. 참고: 공장 출하 시 기본 설정은 활성화입니다.
저소음 모드 끄기 켜기	프린터 소음을 최소화합니다. 참고: 공장 출하 시 기본 설정은 꺼짐입니다.

사용	동작
초기 설정 실행 예 아니오	설정 마법사를 실행합니다.
키보드 키보드 유형 영어 프랑스어 프랑스어(캐나다) 독일어 이탈리아어 스페인어 그리스어 덴마크어 노르웨이어 네덜란드어 스웨덴어 핀란드어 포르투갈어 러시아어 폴란드어 독일어(스위스) 프랑스어(스위스) 한국어 헝가리어 터키어 체코어 중국어 간체 중국어 번체 일본어 사용자 정의 키 [x]	디스플레이 키보드에 대한 언어 및 사용자 정의 키 정보를 지정합니다.
용지 크기 미국 미터	용지 크기 측정 단위를 지정합니다. 참고: <ul style="list-style-type: none"> • 공장 출하 시 기본 설정은 US 입니다. • 초기 설정 마법사에서 국가를 선택하면 초기 설정이 결정됩니다.
PC 로 스캔 포트 범위 [port range]	포트 차단 방화벽으로 보호되는 프린터의 유효한 포트 범위를 지정합니다. 참고: 9751:공장 출하 시 기본 설정은 12000 입니다.

사용	동작
<p>표시되는 정보 왼쪽 오른쪽 사용자 정의 텍스트 [x]</p>	<p>기본 화면의 상단 모서리에 표시되는 정보를 지정합니다. 왼쪽 및 오른쪽 메뉴의 경우, 다음 옵션 중에서 선택합니다.</p> <ul style="list-style-type: none"> 없음 IP 주소 호스트 이름 연락처 이름 위치 날짜/시간 mDNS/DDNS 서비스 이름 제로 구성 이름 사용자 정의 텍스트 [x] 모델 이름 <p>참고:</p> <ul style="list-style-type: none"> • 왼쪽의 공장 출하 시 기본 설정은 IP 주소입니다. • 오른쪽의 공장 출하 시 기본 설정은 날짜/시간입니다.
<p>표시 정보(계속) 검정색 토너</p>	<p>소모품의 표시 정보를 사용자 정의합니다. 다음 옵션 중에서 선택하십시오.</p> <ul style="list-style-type: none"> 표시 시간 표시 안 함 표시 표시할 메시지 기본값 대체 기본값 [text entry] 대체 [text entry] <p>참고: 표시 시간의 공장 출하시 기본 설정은 "표시 안 함"입니다.</p>
<p>표시 정보(계속) 용지 걸림 용지 적재 서비스 오류</p>	<p>특정 메뉴의 표시 정보를 사용자 정의합니다. 다음 옵션 중에서 선택하십시오.</p> <ul style="list-style-type: none"> 표시 예 아니오 표시할 메시지 기본값 대체 기본값 [text entry] 대체 [text entry] <p>참고: 표시에 대한 공장 출하 시 기본 설정은 없습니다.</p>

사용	동작
<p>기본 화면 사용자 정의 언어 변경 복사 복사 단축번호 팩스 팩스 단축번호 이메일 이메일 단축번호 FTP FTP 단축번호 보류 작업 검색 보류 작업 USB 드라이브 프로파일 및 응용 프로그램 책갈피 사용자 작업 양식 및 즐겨찾기 카드 복사 네트워크로 스캔 내 단축번호 다중 전송</p>	<p>기본 화면에 표시되는 아이콘을 변경합니다. 각 아이콘에 대해 다음 옵션 중에서 선택합니다. 표시 표시 안 함</p>
<p>날짜 형식 MM-DD-YYYY DD-MM-YYYY YYYY-MM-DD</p>	<p>날짜 형식을 지정합니다. 참고: MM-DD-YYYY 는 미국에서 공장 출하 시 기본 설정입니다. DD-MM-YYYY 는 국제 기본 설정입니다.</p>
<p>시간 형식 12 시간 A.M./P.M. 24 시간</p>	<p>시간 형식을 설정합니다. 참고: “12 시간 A.M./P.M.”은 공장 출하시 기본 설정입니다.</p>
<p>화면 밝기 20-100</p>	<p>디스플레이의 밝기를 지정합니다. 참고: 공장 출하 시 기본 설정은 100 입니다.</p>
<p>한 페이지 복사 끄기 켜기</p>	<p>스캐너 유리에서 한 번에 한 장씩 복사하도록 설정합니다. 참고: 공장 출하 시 기본 설정은 꺼짐입니다.</p>
<p>출력 표시등 보통/대기 모드 끄기 흐림 밝음</p>	<p>표준 출력함의 조명 밝기를 설정합니다. 참고:</p> <ul style="list-style-type: none"> • 흐림은 절약 모드가 에너지 또는 에너지/용지로 설정된 경우 공장 출하 시 기본 설정입니다. • 밝음은 절약 모드가 꺼짐 또는 용지로 설정된 경우 공장 출하시 기본 설정입니다.
<p>오디오 피드백 버튼 피드백 켜기 끄기 볼륨 1-10</p>	<p>버튼의 오디오 볼륨을 설정합니다. 참고:</p> <ul style="list-style-type: none"> • 버튼 피드백의 공장 출하 시 기본 설정은 꺼짐입니다. • 볼륨의 공장 출하 시 기본 설정은 5 입니다.

사용	동작
즐거찾기 표시 예 아니오	대기 작업 영역에서 즐거찾기를 표시할지 여부를 지정합니다. 참고: 공장 출하 시 기본 설정은 예입니다.
배경 제거 허용 켜기 끄기	이미지 배경 제거를 허용할지 여부를 지정합니다. 참고: 공장 출하 시 기본 설정은 켜짐입니다.
사용자 정의 작업 스캔 허용 켜기 끄기	여러 작업을 하나의 파일로 스캔합니다. 참고: 공장 출하 시 기본 설정은 켜짐입니다. 켜짐이 선택되면 특정 작업에 대해 사용자 정의 작업 스캔 허용 설정을 활성화할 수 있습니다.
스캐너 용지 걸림 복원 작업 레벨 페이지 레벨	자동 급지대에서 용지 걸림이 발생할 경우 스캔된 작업을 어떻게 다시 로드해야 하는지 지정합니다. 참고: <ul style="list-style-type: none"> • 공장 출하 시 기본 설정은 작업 레벨입니다. 작업 레벨이 선택되면 전체 작업을 다시 스캔해야 합니다. • 페이지 레벨이 선택되면 용지가 걸린 페이지부터 다시 스캔합니다.
웹 페이지 새로고침률 30-300	Embedded Web Server 를 새로 고치는 간격(초)을 지정합니다. 참고: 공장 출하 시 기본 설정은 120 입니다.
연락처 이름	프린터의 담당자 이름을 지정합니다. 참고: 담당자 이름은 Embedded Web Server 에 저장됩니다.
위치	위치를 지정합니다. 참고: 위치는 Embedded Web Server 에 저장됩니다.
알람 알람 제어 카트리지 알람 스태플 알람	운영자 작업이 필요할 때 알람이 울리도록 설정합니다. 각 알람 유형에 대해 다음 옵션 중에서 선택합니다. 끄기 한 번 연속 참고: <ul style="list-style-type: none"> • 알람 제어의 공장 출하 시 기본 설정은 한 번입니다. 이렇게 하면 여러 번의 짧은 신호음이 울립니다. • 토너 카트리지 알람과 스태플 알람의 공장 출하 시 기본 설정은 끄기입니다. • 연속으로 설정하면 일정한 간격으로 여러 번의 짧은 신호음을 반복합니다.
제한시간 대기 모드 사용 안 함 1-240	프린터가 대기 모드로 들어가기 전까지 유지되는 시간을 설정합니다. 참고: 공장 출하 시 기본 설정은 15 분입니다.

사용	동작
제한시간 절전 모드 사용 안 함 1-120	작업이 인쇄된 후 프린터가 전원 절약 모드로 전환될 때까지 기다릴 시간을 설정합니다. 참고: <ul style="list-style-type: none"> • 공장 출하 시 기본 설정은 20 분입니다. • 설정이 낮을수록 에너지가 절약되지만 예열 시간이 더 길어질 수 있습니다. • 프린터와 실내 조명이 같은 전원을 사용하고 있거나 실내에서 조명이 깜박이는 경우 가장 낮은 설정을 선택하십시오. • 프린터를 항상 사용하는 경우에는 높은 설정을 선택합니다. 대부분의 환경에서 이 값으로 설정하면 프린터가 최소한의 예열 시간으로 인쇄 준비 상태를 유지할 수 있게 됩니다. • 비활성화는 에너지 보존이 꺼짐으로 설정된 경우에만 표시됩니다.
제한시간 디스플레이 끄고 인쇄 디스플레이 끄고 인쇄 가능 인쇄 시 디스플레이 켜기	디스플레이를 끈 상태에서 인쇄합니다. 참고: 공장 출하시 기본 설정으로 인쇄하는 경우에 표시됩니다.
제한시간 최대 절전 모드 시간 초과 사용 안 함 20 분 1-3 시간 6 시간 1-3 일 1-2 주 1 개월	프린터가 최대 절전 모드로 전환되기 전의 시간을 설정합니다. 참고: 공장 출하 시 기본 설정은 3 일입니다.
제한시간 연결 시 최대 절전 모드 시간 초과 최대 절전 최대 절전 없음	활성 이더넷 또는 전화 연결이 있는 경우에도 프린터를 최대 절전 모드로 설정합니다. 참고: 최대 절전이 공장 출하 시 기본 설정입니다.
제한시간 화면 시간 초과 15-300	프린터 디스플레이가 준비 상태로 돌아갈 때까지의 대기 시간을 설정합니다. 참고: 공장 출하 시 기본 설정은 30 입니다.
제한시간 화면 제한시간 연장 켜기 끄기	화면 제한 시간이 초과된 경우 기본 화면으로 돌아가지 않고 지정된 작업을 계속 수행합니다. 참고: 공장 출하 시 기본 설정은 꺼짐입니다.
제한시간 인쇄 제한시간 사용 안 함 1-255	프린터에서 남은 인쇄 작업을 취소하기 전까지 작업 종료 메시지를 수신하느라 기다리는 시간을 설정합니다. 참고: <ul style="list-style-type: none"> • 공장 출하 시 기본 설정은 90 초입니다. • 제한 시간이 초과되면 부분 인쇄된 페이지가 프린터에서 인쇄됩니다. • 인쇄 제한시간 종료는 PCL 에뮬레이션을 사용하는 경우에만 사용할 수 있습니다.

사용	동작
제한시간 대기 제한시간 사용 안 함 15-65535	프린터에서 인쇄 작업을 취소하기 전까지 추가 데이터를 기다리는 시간을 설정합니다. 참고: <ul style="list-style-type: none"> • 공장 출하 시 기본 설정은 40 초입니다. • 대기 제한시간 종료는 프린터에서 PostScript 에뮬레이션을 사용하는 경우에만 사용할 수 있습니다.
제한시간 작업 대기 제한시간 5-255	사용할 수 없는 리소스가 필요한 작업을 대기시키고 인쇄 큐에서 다른 작업을 계속 인쇄하기 전에 프린터가 사용자 조작을 기다리는 시간을 설정합니다. 참고: <ul style="list-style-type: none"> • 공장 출하 시 기본 설정은 30 입니다. • 이 메뉴 항목은 프린터 하드 디스크가 설치된 경우에만 나타납니다.
오류 복구 자동 재부팅 유휴 상태일 때 재부팅 항상 재부팅 재부팅 안 함	오류 발생시 프린터가 재시작되도록 설정합니다. 참고: 공장 출하 시 기본 설정은 항상 재부팅입니다.
오류 복구 최대 자동 재부팅 1-20	프린터의 자동 재부팅 횟수를 지정합니다. 참고: <ul style="list-style-type: none"> • 공장 출하 시 기본 설정은 2 입니다. • 재부팅 횟수가 지정된 값에 도달하면 오류 메시지가 나타납니다.
인쇄 복원 자동 계속 사용 안 함 5-255	지정된 시간 내에 해결되지 않을 경우 프린터가 특정 오프라인 상태에서 자동으로 인쇄를 계속할 수 있도록 설정합니다. 참고: 공장 출하 시 기본 설정은 비활성화입니다.
인쇄 복원 용지 걸림 복구 켜기 끄기 자동	프린터가 용지 걸림 상태의 페이지를 다시 인쇄할지 여부를 지정합니다. 참고: <ul style="list-style-type: none"> • 공장 출하 시 기본 설정은 자동입니다. 페이지 작업을 보류하는 데 필요한 메모리가 다른 프린터 작업에 필요하지 않은 경우 용지 걸림 상태의 페이지를 다시 인쇄합니다. • 켜짐은 프린터가 항상 용지 걸림 상태의 페이지를 다시 인쇄하도록 설정합니다. • 꺼짐은 프린터가 항상 용지 걸림 상태의 페이지를 다시 인쇄하지 않도록 설정합니다.
인쇄 복원 걸림 문제 도움 켜기 끄기	프린터에서 자동으로 걸린 용지를 확인하도록 설정합니다. 참고: 공장 출하 시 기본 설정은 켜짐입니다.
인쇄 복원 페이지 보호 끄기 켜기	다른 방식으로 인쇄하지 못한 페이지를 성공적으로 인쇄합니다. 참고: <ul style="list-style-type: none"> • 공장 출하 시 기본 설정은 꺼짐입니다. 끄기는 전체 페이지를 인쇄하기에 메모리가 부족할 경우 일부 페이지만 인쇄합니다. • 켜짐으로 설정하면 전체 페이지를 인쇄합니다.

사용	동작
절전 버튼 누르기 상태 유지 절전 최대 절전	절전 버튼을 짧게 눌렀을 때 유휴 상태의 프린터가 반응하는 방식을 결정합니다. 참고: 공장 출하 시 기본 설정은 절전입니다.
절전 버튼 계속 누르기 상태 유지 절전 최대 절전	절전 버튼을 길게 눌렀을 때 유휴 상태의 프린터가 반응하는 방식을 결정합니다. 참고: 공장 출하 시 기본 설정은 상태 유지입니다.
공장 출하 시 기본값 복원 안 함 지금 복원	프린터 공장 출하 시 기본 설정을 사용합니다. 참고: <ul style="list-style-type: none"> • 공장 출하 시 기본 설정은 복원 안함입니다. • 지금 복원은 네트워크/포트 메뉴 설정을 제외한 모든 프린터 설정을 공장 출하 시 기본 설정으로 되돌립니다. RAM에 저장된 다운로드가 모두 삭제됩니다. 플래시 메모리 또는 프린터 하드 디스크에 저장된 다운로드에는 영향을 받지 않습니다.
구성 파일 내보내기 내보내기	구성 파일을 플래시 드라이브로 내보냅니다.

복사 설정 메뉴

사용	목적
문서 종류 텍스트 그래픽 텍스트/사진 사진	원본 문서의 소스를 지정합니다. 참고: 공장 출하 시 기본 설정은 텍스트/사진입니다.
문서 소스 흑백 레이저 컬러 레이저 잉크젯 사진/필름 잡지 신문 출판물 기타	원본 문서가 제작된 방법을 지정합니다. 참고: 공장 출하 시 기본 설정은 흑백 레이저입니다.

사용	목적
인쇄면(양면) 단면을 단면에 인쇄 단면을 양면에 인쇄 양면을 단면에 인쇄 양면을 양면에 인쇄	원본 문서가 양면 또는 단면인지 지정한 다음 복사본이 양면 또는 단면이어야 하는지 지정합니다. 참고: <ul style="list-style-type: none"> • 단면을 단면에 인쇄—원본 문서가 단면에 인쇄되어 있고 복사된 문서도 단면에 인쇄됩니다. • 단면을 양면에 인쇄—원본 문서가 단면에 인쇄되어 있고 복사된 문서는 양면에 인쇄됩니다. • 양면을 단면에 인쇄—원본 문서가 양면에 인쇄되어 있고 복사된 문서는 단면에 인쇄됩니다. • 양면을 양면에 인쇄—원본 문서가 양면에 인쇄되어 있고 복사된 문서도 양면에 인쇄됩니다.
다면 인쇄 끄기 2면 세로 4면 세로 2면 가로 4면 가로	한 페이지에 문서의 2면 또는 4면을 복사합니다. 참고: 공장 출하 시 기본 설정은 끄기입니다.
테두리 인쇄 켜기 끄기	테두리를 인쇄할지를 지정합니다. 참고: 공장 출하 시 기본 설정은 끄기입니다.
한 부씩 인쇄 (1,1,1) (2,2,2) (1,2,3) (1,2,3)	한 작업을 여러 사본 인쇄할 때 페이지가 순서대로 쌓이도록 분류합니다. 참고: 공장 출하 시 기본 설정은 "(1,2,3) (1,2,3)"입니다.
스태플 끄기 켜기	스타플 마무리 장치의 사용 여부를 지정합니다. 참고: <ul style="list-style-type: none"> • 공장 출하 시 기본 설정은 끄기입니다. • 이 메뉴 항목은 스타플 마무리 장치가 장착된 경우에만 나타납니다.

사용	목적
<p>원본 크기 Letter Legal Executive Folio Statement Oficio(멕시코) Universal 자동 크기 감지 혼합 크기 A4 A5 A6 JIS B5 사용자 정의 스캔 크기 [x] 원고 명함 3 x 5 인치 4 x 6 인치 ID 카드</p>	<p>원본 문서의 용지 크기를 지정합니다. 참고:</p> <ul style="list-style-type: none"> • 미국의 공장 출하 시 기본 설정은 Letter 입니다. • A4 는 국제 기본 설정입니다.
<p>복사 대상 금지대 용지함 [x] 자동 크기 맞춤 다용도 공급 장치</p>	<p>복사 작업에 대해 용지함을 지정합니다. 참고: 공장 출하 시 기본 설정은 금지대 1 입니다.</p>
<p>투명 간지 켜기 끄기</p>	<p>용지 사이에 투명 간지를 넣습니다. 참고: 공장 출하 시 기본 설정은 켜기입니다.</p>
<p>간지 끄기 각 부 사이 작업 간 페이지 사이</p>	<p>용지, 복사본 또는 작업 사이에 간지를 넣습니다. 참고: 공장 출하 시 기본 설정은 끄기입니다.</p>
<p>간지 금지대 용지함 [x] 다용도 공급 장치</p>	<p>간지에 사용할 용지 금지를 지정합니다. 참고: 공장 출하 시 기본 설정은 금지대 1 입니다.</p>
<p>농도 1-9</p>	<p>복사 작업에 대한 농도를 지정합니다. 참고: 공장 출하 시 기본 설정은 5 입니다.</p>
<p>매수 1-999</p>	<p>복사 작업에 대한 매수를 지정합니다. 참고: 공장 출하 시 기본 설정은 1 입니다.</p>

사용	목적
머리글/바닥글 [Location] 끄기(Off) 날짜/시간(Date/Time) 페이지 번호 사용자 정의 텍스트 인쇄 모든 페이지 첫 페이지만 첫 페이지를 제외한 모두 사용자 정의 텍스트	머리글 또는 바닥글 정보 및 페이지에서의 위치를 지정합니다. 위치에 대해 다음 옵션 중에서 선택합니다. <ul style="list-style-type: none"> • 좌측 상단 • 가운데 상단 • 우측 상단 • 좌측 하단 • 가운데 하단 • 우측 하단 참고: <ul style="list-style-type: none"> • 위치의 공장 출하 시 기본 설정은 끄기입니다. • "인쇄"의 공장 출하 시 기본 설정은 "모든 페이지"입니다.
오버레이 기밀 복사 초안 긴급 사용자 정의 끄기	복사 작업의 각 페이지에 인쇄되는 오버레이 문자를 지정합니다. 참고: 공장 출하 시 기본 설정은 끄기입니다.
사용자 정의 오버레이	사용자 정의 오버레이 문자를 지정합니다. 참고: 최대 64 자로 지정할 수 있습니다.
우선순위 복사 허용 켜기 끄기	페이지나 문서를 복사하기 위해 인쇄 작업을 중단시킵니다. 참고: 공장 출하 시 기본 설정은 켜기입니다.
사용자 정의 작업 스캔 켜기 끄기	용지 크기가 혼합된 문서를 단일 복사 작업으로 스캔합니다. 참고: <ul style="list-style-type: none"> • 공장 출하 시 기본 설정은 끄기입니다. • 이 메뉴 항목은 포맷된 작동 중인 프린터 하드 디스크가 설치된 경우에만 나타납니다.
단축번호로 저장 허용 켜기 끄기	사용자 정의 복사 설정을 단축번호로 저장합니다. 참고: 공장 출하 시 기본 설정은 켜기입니다.
배경 제거 -4 에서 4	복사본에 표시되는 배경의 양을 조절합니다. 참고: 공장 출하 시 기본 설정은 0 입니다.
자동 가운데 정렬 끄기 켜기	내용을 페이지 가운데에 자동으로 정렬합니다. 참고: 공장 출하 시 기본 설정은 끄기입니다.

사용	목적
색상 제거 색상 제거 없음 빨간색 녹색 파란색 기본 빨간색 임계값 0-255 기본 초록색 임계값 0-255 기본 파란색 임계값 0-255	스캔 중에 제거할 색상과 각 색상 임계값에 대한 제거 설정을 조정합니다. 참고: <ul style="list-style-type: none"> • 색상 제거의 공장 출하 시 기본 설정은 없음입니다. • 각 색상 임계값의 공장 출하 시 기본 설정은 128입니다.
대비 0-5 내용에 최적	복사 작업에 사용되는 대비를 지정합니다. 참고: 공장 출하 시 기본 설정은 "내용에 최적"입니다.
미러 이미지 끄기 켜기	원본 문서의 미러 이미지를 만듭니다. 참고: 공장 출하 시 기본 설정은 끄기입니다.
네거티브 이미지 끄기 켜기	원본 문서의 네거티브 이미지 만듭니다. 참고: 공장 출하 시 기본 설정은 끄기입니다.
새도우 표현 화질 -4 에서 4	복사본에 표시되는 어두운 부분 세밀도의 양을 조절합니다. 참고: 공장 출하 시 기본 설정은 0입니다.
ADF 기술기 조정 자동 끄기 켜기	스캔한 이미지에서 약간 비뚤어진 부분을 수정합니다. 참고: 공장 출하 시 기본 설정은 끄기입니다.
가장자리에서 가장자리로 스캔 꺼짐 켜기	팩스 전송 전에 원본 문서가 가장자리에서 가장자리까지 스캔되는지 여부를 지정합니다. 참고: 공장 출하 시 기본 설정은 끄기입니다.
선명도 1-5	사본의 선명도를 조정합니다. 참고: 공장 출하 시 기본 설정은 3입니다.
샘플 사본 끄기 켜기	원본 문서의 샘플 사본을 만듭니다. 참고: 공장 출하 시 기본 설정은 끄기입니다.

Fax Settings(팩스 설정) 메뉴

팩스 모드(아날로그 팩스 설정) 메뉴

아날로그 팩스 설정 모드에서는 전화선을 통해 팩스 작업을 전송합니다.

참고: 팩스 기능은 일부 프린터 모델에서만 사용 가능합니다.

사용	목적
팩스 이름	프린터 내의 팩스 이름을 지정합니다.
팩스 번호	팩스에 지정된 번호를 지정합니다.
팩스 ID 팩스 이름 팩스 번호	팩스 식별 방법을 지정합니다.
수동 팩스 활성화 켜기 끄기	수동으로 팩스를 전송하도록 프린터를 설정합니다. 이 경우 전화선 스플리터 및 전화기 수화기가 필요합니다. 참고: <ul style="list-style-type: none"> • 공장 출하 시 기본 설정은 끄기입니다. • 일반 전화기를 사용하여 들어오는 팩스 작업에 응답하고 팩스 번호를 다이얼링합니다. • 숫자 키패드에서 #0을 누르면 바로 수동 팩스 기능으로 전환됩니다.
메모리 사용 모두 수신 대부분 수신 같음 대부분 송신 모두 송신	송신 및 수신 팩스 작업 간의 비활성 메모리 할당을 정의합니다. 참고: <ul style="list-style-type: none"> • 공장 출하 시 기본 설정은 같음입니다. 이 설정은 팩스 작업 송신과 수신에 사용되는 메모리를 같은 양으로 나눕니다. • "대부분 송신"은 대부분의 메모리가 팩스 작업 송신으로 설정되도록 지정합니다. • "모두 송신"은 모든 메모리가 팩스 작업 송신으로 설정되도록 지정합니다. • "모두 수신"은 모든 메모리가 팩스 작업 수신으로 설정되도록 지정합니다. • "대부분 수신"은 대부분의 메모리가 팩스 작업 수신으로 설정되도록 지정합니다.
팩스 취소 허용 허용 안 함	프린터가 팩스 작업을 취소할지 여부를 지정합니다. 참고: 공장 출하 시 기본 설정은 허용입니다.
발신 번호 표시 끄기 기본 대체	사용 중인 발신자 번호 표시 유형을 지정합니다.
팩스 번호 마스킹 끄기 왼쪽에서 오른쪽에서	보내는 팩스 번호에서 숫자가 마스킹되는 방향을 지정합니다. 참고: <ul style="list-style-type: none"> • 공장 출하 시 기본 설정은 끄기입니다. • 마스킹되는 문자 수는 "마스킹할 번호" 설정으로 결정됩니다.
마스킹할 번호 0-58	보내는 팩스 번호에서 마스킹할 숫자 수를 지정합니다. 참고: 공장 출하 시 기본 설정은 0입니다.

사용	목적
<p>팩스 표지</p> <ul style="list-style-type: none"> 팩스 표지 꺼짐을 기본값으로 켜짐을 기본값으로 사용 안 함 항상 사용 수신인 필드 포함 켜기 끄기 발신인 필드 포함 켜기 끄기 발신인 메시지 필드 포함 켜기 끄기 메시지 로고 포함 켜기 끄기 바닥글 [x] 포함 켜기 끄기 바닥글 [x] 	<p>팩스 표지 페이지를 구성합니다.</p> <p>참고:</p> <ul style="list-style-type: none"> • 팩스 표지 페이지의 공장 출하 시 기본 설정은 "기본적으로 끄기"입니다. • 다른 모든 메뉴 항목에 대한 공장 출하 시 기본 설정은 끄기입니다.
사용	목적
<p>해상도</p> <ul style="list-style-type: none"> 표준 Fine 200dpi Super Fine 300dpi Ultra Fine 600dpi 	<p>품질을 인치당 도트(dpi)로 지정합니다. 해상도가 높을수록 인쇄 품질이 높아지지만 팩스 전송 시간이 늘어납니다.</p> <p>참고: 공장 출하 시 기본 설정은 기본입니다.</p>

사용	목적
원본 크기 Letter Legal Executive Folio Statement Oficio(멕시코) Universal 자동 크기 감지 혼합 크기 A4 A5 A6 JIS B5 사용자 정의 스캔 크기 [x] 원고 명함 3 x 5 인치 4 x 6 인치	원본 문서의 용지 크기를 지정합니다. 참고: 미국 공장 출하 시 기본 설정은 혼합 크기입니다. A4 는 국제 기본 설정입니다.
인쇄면(양면) 끼기 긴 면 짧은 면	문자 및 그래픽의 페이지 방향을 지정합니다. 참고: <ul style="list-style-type: none"> • 공장 출하 시 기본 설정은 끼기입니다. • 긴 가장자리의 경우 페이지의 긴 가장자리로 바인딩하는 것으로 가정합니다(세로 바인딩의 경우 왼쪽 가장자리, 가로 바인딩의 경우 위쪽 가장자리). • 짧은 가장자리의 경우 페이지의 짧은 가장자리로 바인딩하는 것으로 가정합니다(세로 바인딩의 경우 위쪽 가장자리, 가로 바인딩의 경우 왼쪽 가장자리).
문서 종류 텍스트 그래픽 텍스트/사진 사진	원본 문서의 소스를 지정합니다. 참고: 공장 출하 시 기본 설정은 문자입니다.
문서 소스 흑백 레이저 컬러 레이저 잉크젯 사진/필름 잡지 신문 출판물 기타	원본 문서가 제작된 방법을 지정합니다. 참고: 공장 출하 시 기본 설정은 흑백 레이저입니다.
농도 1-9	출력물을 밝게 하거나 어둡게 합니다. 참고: 공장 출하 시 기본 설정은 5 입니다.
다이얼 접두사	99 와 같은 전화 국번을 입력합니다. 숫자 입력 필드가 제공됩니다.
다이얼링 국번 규칙 접두 번호 규칙 [x]	다이얼링 국번 규칙을 설정합니다.

사용	목적
자동 다시 걸기 0-9	프린터가 지정된 번호로 팩스를 보내기 위해 시도하는 횟수를 지정합니다. 참고: 공장 출하 시 기본 설정은 5 입니다.
다시 걸기 빈도 1-200	다시 걸기 간격(분)을 지정합니다. 참고: 공장 출하 시 기본 설정은 3 입니다.
PABX 연결 예 아니요	다이얼음을 확인하지 않고 다이얼링하는 블라인드 다이얼링 기능을 활성화 또는 비활성화합니다. 참고: 공장 출하 시 기본 설정은 아니요입니다.
ECM 활성화 예 아니요	팩스 작업에 대해 오류 보정 모드를 활성화 또는 비활성화합니다. 참고: 공장 출하 시 기본 설정은 예입니다.
팩스 스캔 활성화 켜기 끄기	프린터에서 스캔한 파일을 팩스로 전송합니다. 참고: 공장 출하 시 기본 설정은 켜기입니다.
팩스로 드라이버 예 아니요	프린터 드라이버로 팩스 작업을 보내도록 합니다. 참고: 공장 출하 시 기본 설정은 예입니다.
단축번호로 저장 허용 켜기 끄기	팩스 번호를 프린터에 단축번호로 저장합니다. 참고: 공장 출하 시 기본 설정은 켜기입니다.
다이얼 모드 톤 Pulse(기계식)	전화 걸기 소리를 톤 또는 기계식으로 지정합니다. 참고: 공장 출하 시 기본 설정은 톤입니다.
최고 속도 2400 4800 9600 14400 33600	팩스가 전송되는 최고 속도를 보드 단위로 지정합니다. 참고: 공장 출하 시 기본 설정은 33600 입니다.
사용자 정의 작업 스캔 켜기 끄기	용지 크기가 혼합된 문서를 단일 파일로 스캔합니다. 참고: <ul style="list-style-type: none"> • 공장 출하 시 기본 설정은 끄기입니다. • 이 메뉴 항목은 포맷된 작동 중인 프린터 하드 디스크가 설치된 경우에만 나타납니다.
스캔 미리보기 켜기 끄기	스캔 작업에 대한 미리보기가 디스플레이에 나타날지 여부를 지정합니다. 참고: <ul style="list-style-type: none"> • 공장 출하 시 기본 설정은 끄기입니다. • 이 메뉴 항목은 포맷된 작동 중인 프린터 하드 디스크가 설치된 경우에만 나타납니다.
배경 제거 -4 에서 4	스캔한 이미지에 표시되는 배경의 양을 조절합니다. 참고: 공장 출하 시 기본 설정은 0 입니다.

사용	목적
대비 0-5 내용에 최적	스캔 이미지의 대비를 지정합니다. 참고: 공장 출하 시 기본 설정은 "내용에 최적"입니다.
미러 이미지 끄기 켜기	원본 문서의 미러 이미지를 만듭니다. 참고: 공장 출하 시 기본 설정은 끄기입니다.
네거티브 이미지 끄기 켜기	원본 문서의 네거티브 이미지 만듭니다. 참고: 공장 출하 시 기본 설정은 끄기입니다.
새도우 표현 화질 -4 에서 4	표시되는 어두운 부분 세밀도의 양을 조절합니다. 참고: 공장 출하 시 기본 설정은 0 입니다.
ADF 기울기 조정 자동 끄기 켜기	스캔한 이미지에서 약간 비뚤어진 부분을 수정합니다. 참고: <ul style="list-style-type: none"> • 공장 출하 시 기본 설정은 끄기입니다. • 이 메뉴 항목은 일부 프린터 모델에서만 지원됩니다.
가장자리에서 가장자리로 스캔 끄기 켜기	팩스 전송 전에 원본 문서가 가장자리에서 가장자리까지 스캔되는지 여부를 지정합니다. 참고: 공장 출하 시 기본 설정은 끄기입니다.
선명도 1-5	팩스의 선명도를 조정합니다. 참고: 공장 출하 시 기본 설정은 3 입니다.
온도 -4 에서 4	"웜" 또는 "쿨" 출력을 지정합니다. "쿨" 값은 기본값보다 파란색이 많은 출력을 생성하고 "웜" 값은 기본값보다 빨간색이 많은 출력을 생성합니다. 참고: 공장 출하 시 기본 설정은 0 입니다.
컬러 팩스를 흑백 팩스로 자동 변환 켜기 끄기	보내는 팩스를 모두 흑백으로 변환합니다. 참고: 공장 출하 시 기본 설정은 켜기입니다.

사용	대상
팩스 수신 활성화 켜기 끄기	프린터에서 팩스 작업을 수신할 수 있습니다. 참고: 공장 출하 시 기본 설정은 켜기입니다.
팩스 작업 대기 없음 토너 토너 및 소모품	작업에 사용할 수 없는 특정 리소스가 필요한 경우 인쇄 대기열에서 팩스 작업을 제거합니다. 참고: 공장 출하 시 기본 설정은 없음입니다.
받는 전화벨 1-25	들어오는 팩스 작업에 응답하기 전에 울리는 전화벨 횟수를 지정합니다. 참고: 공장 출하 시 기본 설정은 3 입니다.
Auto Reduction(자동 축소) 켜기 끄기	들어오는 팩스 작업을 지정된 팩스 금지대에 들어 있는 용지 크기에 맞게 축소합니다. 참고: 공장 출하 시 기본 설정은 켜기입니다.

사용	대상
용지 금지 자동 용지함 [x] 다용도 공급 장치	수신 팩스 작업을 인쇄할 용지 금지대를 지정합니다. 참고: 공장 출하 시 기본 설정은 자동입니다.
인쇄면(양면) 끄기 켜기	들어오는 팩스 작업에 대해 양면 인쇄를 활성화합니다. 참고: <ul style="list-style-type: none"> • 공장 출하 시 기본 설정은 끄기입니다. • 이 메뉴 항목은 인쇄 양면 장치가 설치된 경우에만 나타납니다.
간지 끄기 작업 전 작업 후	프린터가 수신 팩스 작업에 간지를 포함할 수 있습니다. 참고: 공장 출하 시 기본 설정은 끄기입니다.
간지 금지대 용지함 [x] 다용도 공급 장치	프린터가 간지 용지를 선택할 위치를 지정합니다. 참고: 공장 출하 시 기본 설정은 금지대 1입니다.
팩스 바닥글 켜기 끄기	수신된 팩스의 각 페이지 하단에 전송 정보를 인쇄합니다. 참고: 공장 출하 시 기본 설정은 끄기입니다.
최고 속도 2400 4800 9600 14400 33600	팩스가 수신되는 최고 속도를 지정합니다. 참고: 공장 출하 시 기본 설정은 33600입니다.
팩스 전달 인쇄 인쇄 및 전달 전달	수신된 팩스를 다른 수신인에게 전달합니다. 참고: 공장 출하 시 기본 설정은 인쇄입니다.
전달 대상 팩스 이메일 FTP LDSS eSF	팩스가 전달될 수신인 유형을 지정합니다. 참고: <ul style="list-style-type: none"> • 공장 출하 시 기본 설정은 팩스입니다. • 이 메뉴 항목은 Embedded Web Server에서만 사용할 수 있습니다.
단축번호로 전달	수신인 유형(팩스, 이메일, FTP, LDSS 또는 eSF)과 일치하는 단축번호를 입력합니다. 참고: 최대 16 자까지 입력할 수 있습니다.
익명 팩스 차단 끄기 켜기	스테이션 ID 또는 팩스 ID 가 지정되지 않은 장치에서 보내는 수신되는 팩스를 차단합니다. 참고: 공장 출하 시 기본 설정은 끄기입니다.
금지된 팩스 목록	차단된 팩스 번호 목록을 프린터에 저장합니다. 참고: 최대 512 자까지 입력할 수 있습니다.

사용	목적
전송 로그 로그 인쇄 로그 인쇄하지 않음 오류만 인쇄	각 팩스 작업 이후 전송 로그 인쇄를 활성화합니다. 참고: 공장 출하 시 기본 설정은 "로그 인쇄"입니다.
수신 오류 로그 인쇄 안함 오류 시 인쇄	수신 오류 발생 후 수신 오류 로그 인쇄를 활성화합니다. 참고: 공장 출하 시 기본 설정은 인쇄 안함입니다.
자동 로그 인쇄 켜기 끄기	팩스 로그 자동 인쇄를 활성화합니다. 참고: <ul style="list-style-type: none"> • 공장 출하 시 기본 설정은 켜기입니다. • 200 개의 팩스 작업 이후마다 로그를 인쇄합니다.
로그 용지 금지대 용지함 [X] 다용도 공급 장치	로그 인쇄에 사용되는 용지 금지대를 지정합니다. 참고: 공장 출하 시 기본 설정은 금지대 1 입니다.
로그 표시 원격 사용처 이름 누른 번호	인쇄된 로그에 누른 번호 또는 반환된 스테이션 이름이나 팩스 이름을 표시할지 여부를 지정합니다. 참고: 공장 출하 시 기본 설정은 원격 스테이션 이름입니다.
작업 로그 활성화 켜기 끄기	팩스 작업 로그에 대한 액세스를 활성화합니다. 참고: 공장 출하 시 기본 설정은 켜기입니다.
통화 로그 활성화 켜기 끄기	팩스 통화 로그에 대한 액세스를 활성화합니다. 참고: 공장 출하 시 기본 설정은 켜기입니다.
사용	목적
스피커 모드 항상 꺼짐 연결될 때까지 켜짐 항상 켜짐	스피커의 모드를 지정합니다. 참고: <ul style="list-style-type: none"> • 공장 출하 시 기본 설정은 연결될 때까지 사용입니다. 팩스 연결이 될 때까지 소리가 들립니다. • 항상 켜짐은 스피커를 켭니다. • 항상 꺼짐은 스피커를 끕니다.
스피커 볼륨 높음 낮음	볼륨 설정을 조절합니다. 참고: 공장 출하 시 기본 설정은 높음입니다.
벨소리 볼륨 끄기 켜기	팩스 스피커 벨소리 볼륨을 조절합니다. 참고: 공장 출하 시 기본 설정은 켜기입니다.

사용	목적
모든 벨울림 한 번 벨울림 두 번 벨울림 세 번 벨울림 한 번 또는 두 번 벨울림만 한 번 또는 세 번 벨울림만 두 번 또는 세 번 벨울림만	프린터가 통화를 수신할 때 사용할 벨소리 패턴을 지정합니다. 참고: 공장 출하 시 기본 설정은 모든 벨울림입니다.

이메일 설정 메뉴

사용	목적
이메일 서버 설정 제목 메시지 파일 이름	이메일 서버 정보를 지정합니다. 참고: <ul style="list-style-type: none"> • 제목 필드에 최대 255 자까지 입력할 수 있습니다. • 메시지 필드에 최대 512 자까지 입력할 수 있습니다. • 파일 이름 필드에 최대 53 자까지 입력할 수 있습니다.
이메일 서버 설정 나에게 사본 전송 표시 안 함 켜짐을 기본값으로 꺼짐을 기본값으로 항상 켜짐	보낸 사람에게 이메일 사본을 보냅니다. 참고: 공장 출하 시 기본 설정은 "표시 안함"입니다.
이메일 서버 설정 최대 이메일 크기 0-65535KB	최대 이메일 크기를 킬로바이트 단위로 지정합니다. 참고: 지정된 크기를 초과하는 이메일은 전송되지 않습니다.
이메일 서버 설정 크기 오류 메시지	이메일이 구성된 크기 제한을 초과할 경우 메시지를 보냅니다. 참고: 최대 1024 자까지 입력할 수 있습니다.
이메일 서버 설정 대상 제한	회사 도메인 이름과 같은 도메인 이름을 지정하고 이메일 대상을 해당 도메인 이름으로만 제한합니다. 참고: 도메인은 하나만 지정할 수 있습니다.
이메일 서버 설정 웹 링크 설정 서버 로그인 암호 경로 파일 이름 웹 링크	다음과 같이 이메일 서버 경로 이름 정의: /directory/path . 참고: <ul style="list-style-type: none"> • 문자 * : ? < > 는 경로 이름에 사용할 수 없습니다. • 서버, 로그인, 암호, 경로 및 웹 링크에는 최대 128 자까지 입력할 수 있습니다. • 파일 이름으로 최대 53 자까지 입력할 수 있습니다.

사용	목적
형식 PDF(.pdf) 암호화된 PDF TIFF(.tif) JPEG(.jpg) XPS(.xps)	스캔한 파일의 형식을 지정합니다. 참고: 공장 출하 시 기본 설정은 "PDF(.pdf)"입니다.
PDF 버전 1.2-1.7 A-1a	이메일로 스캔할 PDF 파일의 버전을 설정합니다. 참고: 공장 출하 시 기본 설정은 1.5 입니다.
문서 종류 텍스트 그래픽 텍스트/사진 사진	원본 문서의 소스를 지정합니다. 참고: 공장 출하 시 기본 설정은 텍스트/사진입니다.
문서 소스 흑백 레이저 컬러 레이저 잉크젯 사진/필름 잡지 신문 출판물 기타	원본 문서가 제작된 방법을 지정합니다. 참고: 공장 출하 시 기본 설정은 흑백 레이저입니다.
색상 끄기 켜기	복사물을 컬러로 인쇄할지 여부를 지정합니다.
해상도 75dpi 150dpi 200dpi 300dpi 400dpi 600dpi	스캔 해상도를 인치당 도트 수로 지정합니다. 참고: 공장 출하 시 기본 설정은 "150 dpi"입니다.
농도 1-9	출력물을 밝게 하거나 어둡게 합니다. 참고: 공장 출하 시 기본 설정은 5 입니다.
용지 방향 세로 가로	스캔 이미지의 페이지 방향을 지정합니다. 참고: 공장 출하 시 기본 설정은 세로입니다.

사용	목적
원본 크기 Letter Legal Executive Folio Statement Oficio(멕시코) Universal 자동 크기 감지 혼합 크기 A4 A5 A6 JIS B5 사용자 정의 스캔 크기 [x] 원고 명함 3 x 5 인치 4 x 6 인치	스캔할 문서의 용지 크기를 지정합니다. 참고: <ul style="list-style-type: none"> • 미국의 공장 출하 시 기본 설정은 Letter 입니다. • A4 는 국제 기본 설정입니다.
인쇄면(양면) 끼기 긴 면 짧은 면	문자 및 그래픽의 페이지 방향을 지정합니다. 참고: <ul style="list-style-type: none"> • 공장 출하 시 기본 설정은 끼기입니다. • "긴 가장자리"의 경우 페이지의 긴 가장자리로 바인딩하는 것으로 가정합니다(세로 바인딩의 경우 왼쪽 가장자리, 가로 바인딩의 경우 위쪽 가장자리). • "짧은 가장자리"의 경우 페이지의 짧은 가장자리로 바인딩하는 것으로 가정합니다(세로 바인딩의 경우 위쪽 가장자리, 가로 바인딩의 경우 왼쪽 가장자리).
JPEG 품질 내용에 최적 5-90	파일 크기와 이미지 품질에 상대적으로 JPEG 사진 이미지의 품질을 설정합니다. 참고: <ul style="list-style-type: none"> • 공장 출하 시 기본 설정은 "내용에 최적"입니다. • 5 는 파일 크기를 줄이고 이미지 품질도 낮아집니다. • 90 은 최상의 이미지 품질을 제공하지만 파일 크기도 매우 커집니다. • 이 메뉴 항목은 모든 스캔 기능에 적용됩니다.
문자 기본값 5-90	파일 크기와 이미지 품질에 따라 텍스트 이미지의 품질을 설정합니다. 참고: 공장 출하 시 기본 설정은 75 입니다.
문자/사진 기본값 5-90	파일 크기와 이미지 품질에 따라 문자 또는 사진 이미지의 품질을 설정합니다. 참고: 공장 출하 시 기본 설정은 75 입니다.
사진 기본값 5-90	파일 크기와 이미지 품질에 상대적으로 사진 이미지의 품질을 설정합니다. 참고: 공장 출하 시 기본 설정은 50 입니다.
이메일 이미지 전송 방법 첨부 웹 링크	이미지 전송 방법을 지정합니다. 참고: 공장 출하 시 기본 설정은 첨부입니다.

사용	목적
다면 Tiff 사용 켜기 끄기	<p>단면 TIFF 파일과 다면 TIFF 파일 중에서 선택할 수 있습니다. 이메일로 다면 페이지 스캔 작업의 경우, 모든 페이지가 포함된 하나의 TIFF 파일을 만들거나 각 페이지에 대해 하나의 파일로 여러 TIFF 파일을 만들 수 있습니다.</p> <p>참고:</p> <ul style="list-style-type: none"> • 공장 출하 시 기본 설정은 켜기입니다. • 이 메뉴 항목은 모든 스캔 기능에 적용됩니다.
전송 로그 로그 인쇄 로그 인쇄하지 않음 오류만 인쇄	<p>전송 로그를 인쇄할지 여부를 지정합니다.</p> <p>참고: 공장 출하 시 기본 설정은 "로그 인쇄"입니다.</p>
로그 용지 금지대 용지함 [X] 다용도 공급 장치	<p>이메일 로그를 인쇄할 용지 금지대를 지정합니다.</p> <p>참고: 공장 출하 시 기본 설정은 금지대 1입니다.</p>
이메일 비트 수준 1 비트 8 비트	<p>1 비트 이미지를 사용하여 파일 크기를 작게 만들기 위해 문자/사진 모드를 활성화합니다.</p> <p>참고: 공장 출하 시 기본 설정은 "8 비트"입니다.</p>
사용자 정의 작업 스캔 켜기 끄기	<p>용지 크기가 혼합된 문서를 복사합니다.</p> <p>참고:</p> <ul style="list-style-type: none"> • 공장 출하 시 기본 설정은 끄기입니다. • 이 메뉴 항목은 포맷된 작동 중인 프린터 하드 디스크가 설치된 경우에만 나타납니다.
스캔 미리보기 켜기 끄기	<p>스캔 작업에 대한 미리보기가 디스플레이에 나타날지 여부를 지정합니다.</p> <p>참고:</p> <ul style="list-style-type: none"> • 공장 출하 시 기본 설정은 끄기입니다. • 이 메뉴 항목은 포맷된 작동 중인 프린터 하드 디스크가 설치된 경우에만 나타납니다.
단축번호로 저장 허용 켜기 끄기	<p>이메일 주소를 단축번호로 저장합니다.</p> <p>참고:</p> <ul style="list-style-type: none"> • 공장 출하 시 기본 설정은 켜기입니다. • 꺼짐으로 설정된 경우 단축번호로 저장 단추가 이메일 대상 화면에 나타나지 않습니다.
배경 제거 -4 에서 4	<p>스캔한 이미지에 표시되는 배경의 양을 조절합니다.</p> <p>참고: 공장 출하 시 기본 설정은 0입니다.</p>
컬러 균형 청록색 - 빨간색 자홍색 - 녹색 노란색 - 파란색	<p>출력에서 균형적인 색상 밸런스를 잡아줍니다.</p>

사용	목적
색상 제거 색상 제거 없음 빨간색 녹색 파란색 기본 빨간색 임계값 0-255 기본 초록색 임계값 0-255 기본 파란색 임계값 0-255	스캔 중에 제거할 색상과 각 색상 임계값에 대한 제거 설정을 조정합니다. 참고: <ul style="list-style-type: none"> 색상 제거의 공장 출하 시 기본 설정은 없음입니다. 각 색상 임계값의 공장 출하 시 기본 설정은 128 입니다.
대비 0-5 내용에 최적	출력물의 대비를 지정합니다. 참고: 공장 출하 시 기본 설정은 "내용에 최적"입니다.
미러 이미지 끄기 켜기	원본 문서의 미러 이미지를 만듭니다. 참고: 공장 출하 시 기본 설정은 끄기입니다.
네거티브 이미지 끄기 켜기	원본 문서의 네거티브 이미지 만듭니다. 참고: 공장 출하 시 기본 설정은 끄기입니다.
새도우 표현 화질 -4 에서 4	스캔한 이미지에 표시되는 어두운 부분 세밀도의 양을 조정합니다. 참고: 공장 출하 시 기본 설정은 0 입니다.
ADF 기술기 조정 자동 끄기 켜기	스캔한 이미지에서 약간 비뚤어진 부분을 수정합니다. 참고: <ul style="list-style-type: none"> 공장 출하 시 기본 설정은 자동입니다. 이 메뉴 항목은 일부 프린터 모델에만 표시됩니다.
가장자리에서 가장자리로 스캔 끄기 켜기	원본 문서가 가장자리에서 가장자리까지 스캔되는지 여부를 지정합니다. 참고: 공장 출하 시 기본 설정은 끄기입니다.
선명도 1-5	스캔된 이미지의 선명도를 조정합니다. 참고: 공장 출하 시 기본 설정은 3 입니다.
온도 -4 에서 4	사용자가 "웜(warm)" 또는 "쿨(cool)" 출력을 지정할 수 있습니다. "쿨" 값은 기본값보다 파란색이 많은 출력을 생성하고 "웜" 값은 기본값보다 빨간색이 많은 출력을 생성합니다. 참고: 공장 출하 시 기본 설정은 0 입니다.
cc/bcc 사용: 끄기 켜기	cc 및 bcc 필드 사용을 활성화합니다. 참고: 공장 출하 시 기본 설정은 끄기입니다.

FTP 설정 메뉴

사용	목적
형식 PDF(.pdf) 보안 PDF(.pdf) TIFF(.tif) JPEG(.jpg) XPS(.xps)	FTP 로 전송할 파일 형식을 지정합니다. 참고: 공장 출하 시 기본 설정은 PDF(.pdf)입니다.
PDF 버전 1.2-1.7 A-1a	FTP 로 전송할 PDF 파일의 버전을 설정합니다. 참고: 공장 출하 시 기본 설정은 1.5 입니다.
문서 종류 텍스트 그래픽 텍스트/사진 사진	원본 문서의 소스를 지정합니다. 참고: 공장 출하 시 기본 설정은 텍스트/사진입니다.
문서 소스 흑백 레이저 컬러 레이저 잉크젯 사진/필름 잡지 신문 출판물 기타	원본 문서가 제작된 방법을 지정합니다. 참고: 공장 출하 시 기본 설정은 흑백 레이저입니다.
색상 끄기 켜기	복사물을 컬러로 인쇄할지 여부를 지정합니다. 참고: 공장 출하 시 기본 설정은 켜기입니다.
해상도 75 dpi 150 dpi 200 dpi 300 dpi 400 dpi 600 dpi	스캔 품질을 인치당 도트 수(dpi)로 지정합니다. 참고: 공장 출하 시 기본 설정은 "150 dpi"입니다.
농도 1-9	출력물을 밝게 하거나 어둡게 합니다. 참고: 공장 출하 시 기본 설정은 5 입니다.
용지 방향 세로 가로	스캔 이미지의 페이지 방향을 지정합니다. 참고: 공장 출하 시 기본 설정은 세로입니다.

사용	목적
<p>원본 크기 Letter Legal Executive Folio Statement Oficio(멕시코) Universal 자동 크기 감지 혼합 크기 A4 A5 A6 JIS B5 사용자 정의 스캔 크기 [x] 원고 명함 3 x 5 인치 4 x 6 인치</p>	<p>원본 문서의 용지 크기를 지정합니다.</p> <p>참고:</p> <ul style="list-style-type: none"> • 미국의 공장 출하 시 기본 설정은 Letter 입니다. • A4 는 국제 기본 설정입니다.
<p>인쇄면(양면) 끼기 긴 면 짧은 면</p>	<p>문자 및 그래픽의 페이지 방향을 지정합니다.</p> <p>참고:</p> <ul style="list-style-type: none"> • 공장 출하 시 기본 설정은 끼기입니다. • "긴 가장자리"의 경우 페이지의 긴 가장자리로 바인딩하는 것으로 가정합니다(세로 바인딩의 경우 왼쪽 가장자리, 가로 바인딩의 경우 위쪽 가장자리). • "짧은 가장자리"의 경우 페이지의 짧은 가장자리로 바인딩하는 것으로 가정합니다(세로 바인딩의 경우 위쪽 가장자리, 가로 바인딩의 경우 왼쪽 가장자리).
<p>JPEG 품질 내용에 최적 5-90</p>	<p>파일 크기와 이미지 품질에 상대적으로 JPEG 사진 이미지의 품질을 설정합니다.</p> <p>참고:</p> <ul style="list-style-type: none"> • 공장 출하 시 기본 설정은 "내용에 최적"입니다. • 5 는 파일 크기를 줄이지만 이미지 품질도 낮아집니다. • 90 은 최상의 이미지 품질을 제공하지만 파일 크기도 매우 커집니다. • 이 메뉴 항목은 모든 스캔 기능에 적용됩니다.
<p>문자 기본값 5-90</p>	<p>파일 크기와 이미지 품질에 따라 문자의 품질을 설정합니다.</p> <p>참고: 공장 출하 시 기본 설정은 75 입니다.</p>
<p>문자/사진 기본값 5-90</p>	<p>파일 크기와 이미지 품질에 따라 문자/사진 이미지의 품질을 설정합니다.</p> <p>참고: 공장 출하 시 기본 설정은 75 입니다.</p>
<p>사진 기본값 5-90</p>	<p>파일 크기와 이미지 품질에 상대적으로 사진 이미지의 품질을 설정합니다.</p> <p>참고: 공장 출하 시 기본 설정은 50 입니다.</p>

사용	목적
다면 TIFF 사용 켜기 끄기	<p>단면 TIFF 파일과 다면 TIFF 파일 중에서 선택할 수 있습니다. FTP 로 다면 페이지 스캔 작업의 경우, 모든 페이지가 포함된 하나의 TIFF 파일을 만들거나 각 페이지에 대해 하나의 파일로 여러 TIFF 파일을 만들 수 있습니다.</p> <p>참고:</p> <ul style="list-style-type: none"> • 공장 출하 시 기본 설정은 켜기입니다. • 이 메뉴 항목은 모든 스캔 기능에 적용됩니다.
전송 로그 로그 인쇄 로그 인쇄하지 않음 오류만 인쇄	<p>전송 로그를 인쇄할지 여부를 지정합니다.</p> <p>참고: 공장 출하 시 기본 설정은 "로그 인쇄"입니다.</p>
로그 용지 금지대 용지함 [X] 다용도 공급 장치	<p>FTP 로그를 인쇄할 때 사용할 용지 금지대를 지정합니다.</p> <p>참고: 공장 출하 시 기본 설정은 금지대 1 입니다.</p>
FTP 비트 수준 1 비트 8 비트	<p>1 비트 이미지를 사용하여 파일 크기를 작게 만들기 위해 문자/사진 모드를 활성화합니다.</p> <p>참고: 공장 출하 시 기본 설정은 8 비트입니다.</p>
파일 이름	<p>기본 파일 이름을 입력합니다.</p> <p>참고: 최대 53 자까지 입력할 수 있습니다.</p>
사용자 정의 작업 스캔 켜기 끄기	<p>용지 크기가 혼합된 문서를 단일 스캔 작업으로 복사합니다.</p> <p>참고: 공장 출하 시 기본 설정은 끄기입니다.</p>
스캔 미리보기 켜기 끄기	<p>스캔 작업에 대한 미리보기가 디스플레이에 나타날지 여부를 지정합니다.</p> <p>참고:</p> <ul style="list-style-type: none"> • 공장 출하 시 기본 설정은 끄기입니다. • 이 메뉴 항목은 포맷된 작동 중인 프린터 하드 디스크가 설치된 경우에만 나타납니다.
단축번호로 저장 허용 켜기 끄기	<p>FTP 주소에 대한 단축번호를 만듭니다.</p> <p>참고: 공장 출하 시 기본 설정은 켜기입니다.</p>
배경 제거 -4 에서 4	<p>복사본에 표시되는 배경의 양을 조절합니다.</p> <p>참고: 공장 출하 시 기본 설정은 0 입니다.</p>
컬러 균형 청록색 - 빨간색 자홍색 - 녹색 노란색 - 파란색	<p>출력에서 균형적인 색상 밸런스를 잡아줍니다.</p>

사용	목적
색상 제거 색상 제거 없음 빨간색 녹색 파란색 기본 빨간색 임계값 0-255 기본 초록색 임계값 0-255 기본 파란색 임계값 0-255	스캔 중에 제거할 색상과 증가 또는 감소시킬 양을 지정합니다. 참고: <ul style="list-style-type: none"> • 색상 제거의 공장 출하 시 기본 설정은 없음입니다. • 각 색상 임계값의 공장 출하 시 기본 설정은 128 입니다.
대비 0-5 내용에 최적	출력물의 대비를 지정합니다. 참고: 공장 출하 시 기본 설정은 "내용에 최적"입니다.
미러 이미지 끄기 켜기	원본 문서의 미러 이미지를 만듭니다. 참고: 공장 출하 시 기본 설정은 끄기입니다.
네거티브 이미지 끄기 켜기	원본 문서의 네거티브 이미지 만듭니다. 참고: 공장 출하 시 기본 설정은 끄기입니다.
새도우 표현 화질 -4 에서 4	스캔한 이미지에 표시되는 어두운 부분 세밀도의 양을 조정합니다. 참고: 공장 출하 시 기본 설정은 0 입니다.
ADF 기울기 조정 자동 끄기 켜기	스캔한 이미지에서 약간 비뚤어진 부분을 수정합니다. 참고: <ul style="list-style-type: none"> • 공장 출하 시 기본 설정은 자동입니다. • 이 메뉴 항목은 일부 프린터 모델에서만 지원됩니다.
가장자리에서 가장자리로 스캔 끄기 켜기	원본 문서가 가장자리에서 가장자리까지 스캔되는지 여부를 지정합니다. 참고: 공장 출하 시 기본 설정은 끄기입니다.
선명도 1-5	스캔한 이미지의 선명도를 조정합니다. 참고: 공장 출하 시 기본 설정은 3 입니다.
온도 -4 에서 4	사용자가 "웜(warm)" 또는 "쿨(cool)" 출력을 지정할 수 있습니다. "쿨" 값은 기본값보다 파란색이 많은 출력을 생성하고 "웜" 값은 기본값보다 빨간색이 많은 출력을 생성합니다. 참고: 공장 출하 시 기본 설정은 0 입니다.

플래시 드라이브 메뉴

스캔 설정

사용	목적
형식 PDF(.pdf) 암호화된 PDF TIFF(.tif) JPEG(.jpg) XPS(.xps)	FTP 를 통해 전송할 파일의 형식을 지정합니다. 참고: 공장 출하 시 기본 설정은 "PDF(.pdf)"입니다.
PDF 버전 1.2-1.7 A-1a	FTP 를 통해 전송할 PDF 파일의 버전을 설정합니다. 참고: 공장 출하 시 기본 설정은 1.5 입니다.
문서 종류 텍스트 그래픽 텍스트/사진 사진	원본 문서의 소스를 지정합니다. 참고: 공장 출하 시 기본 설정은 텍스트/사진입니다.
문서 소스 흑백 레이저 컬러 레이저 잉크젯 사진/필름 잡지 신문 출판물 기타	원본 문서가 제작된 방법을 지정합니다. 참고: 공장 출하 시 기본 설정은 "흑백 레이저"입니다.
해상도 75 dpi 150 dpi 200 dpi 300 dpi 400 dpi 600 dpi	스캔 해상도를 dpi(인치당 도트 수)로 지정합니다. 참고: 공장 출하 시 기본 설정은 "150 dpi"입니다.
농도 1-9	출력물을 밝게 하거나 어둡게 합니다. 참고: 공장 출하 시 기본 설정은 5 입니다.
용지 방향 세로 가로	스캔 이미지의 방향을 지정합니다. 참고: 공장 출하 시 기본 설정은 세로입니다.

사용	목적
원본 크기 Letter Legal Executive Folio Statement Oficio(멕시코) 자동 크기 감지 혼합 크기 A4 A5 A6 JIS B5 인쇄하기 어려운 매체 Letter 인쇄하기 어려운 매체 A5 인쇄하기 어려운 매체 Legal 인쇄하기 어려운 매체 A4 사용자 정의 스캔 크기 [x] 원고 명함 3 x 5 인치 4 x 6 인치	원본 문서의 용지 크기를 지정합니다. 참고: 미국의 공장 출하 시 기본 설정은 Letter 입니다. A4 는 국제 기본 설정입니다.
인쇄면(양면) 끼기 긴 면 짧은 면	문자 및 그래픽의 페이지 방향을 지정합니다. 참고: <ul style="list-style-type: none"> • 공장 출하 시 기본 설정은 끼기입니다. • 긴 가장자리의 경우 페이지의 긴 가장자리로 바인딩하는 것으로 가정합니다(세로 바인딩의 경우 왼쪽 가장자리, 가로 바인딩의 경우 위쪽 가장자리). • 짧은 가장자리(Short edge)의 경우 페이지의 짧은 가장자리로 바인딩하는 것으로 가정합니다(세로 바인딩의 경우 위쪽 가장자리, 가로 바인딩의 경우 왼쪽 가장자리).
JPEG 품질 내용에 최적 5-90	파일 크기 및 품질에 비례하여 JPEG 사진 이미지의 품질을 설정합니다. 참고: <ul style="list-style-type: none"> • 공장 출하 시 기본 설정은 "내용에 최적"입니다. • 5 는 파일 크기를 줄이지만 이미지 품질도 낮아집니다. • 90 은 최상의 이미지 품질을 제공하지만 파일 크기도 매우 커집니다. • 이 메뉴 항목은 모든 스캔 기능에 적용됩니다.
문자 기본값 5-90	파일 크기와 이미지 품질에 따라 문자의 품질을 설정합니다. 참고: 공장 출하 시 기본 설정은 75 입니다.
문자/사진 기본값 5-90	파일 크기 및 품질에 비례하여 텍스트/사진 이미지의 품질을 설정합니다. 참고: 공장 출하 시 기본 설정은 75 입니다.
사진 기본값 5-90	파일 크기 및 품질에 비례하여 사진 이미지의 품질을 설정합니다. 참고: 공장 출하 시 기본 설정은 50 입니다.

사용	목적
다면 TIFF 사용 켜기 끄기	단면 TIFF 파일과 다면 TIFF 파일 중에서 선택할 수 있습니다. FTP 로 다면 페이지 스캔 작업의 경우, 모든 페이지가 포함된 하나의 TIFF 파일을 만들거나 각 페이지에 대해 하나의 파일로 여러 TIFF 파일을 만들 수 있습니다. 참고: <ul style="list-style-type: none"> • 공장 출하 시 기본 설정은 켜기입니다. • 이 메뉴 항목은 모든 스캔 기능에 적용됩니다.
파일 이름	기본 파일 이름을 입력합니다. 참고: 최대 53 자로 지정할 수 있습니다.
사용자 정의 작업 스캔 켜기 끄기	용지 크기가 혼합된 문서를 단일 복사 작업으로 복사합니다. 참고: 공장 출하 시 기본 설정은 끄기입니다.
스캔 미리보기 켜기 끄기	스캔 작업에 대한 미리보기가 디스플레이에 나타날지 여부를 지정합니다. 참고: 공장 출하 시 기본 설정은 끄기입니다.
배경 제거 -4 에서 4	복사본에 표시되는 배경의 양을 조절합니다. 참고: 공장 출하 시 기본 설정은 0 입니다.
대비 0-5 내용에 최적	스캔 이미지의 대비를 지정합니다. 참고: 공장 출하 시 기본 설정은 "내용에 최적"입니다.
미러 이미지 끄기 켜기	원본 문서의 미러 이미지를 만듭니다. 참고: 공장 출하 시 기본 설정은 끄기입니다.
네거티브 이미지 끄기 켜기	원본 문서의 네거티브 이미지 만듭니다. 참고: 공장 출하 시 기본 설정은 끄기입니다.
새도우 표현 화질 -4 에서 4	스캔한 이미지에 표시되는 어두운 부분 세밀도의 양을 조정합니다. 참고: 공장 출하 시 기본 설정은 0 입니다.
가장자리에서 가장자리로 스캔 끄기 켜기	원본 문서가 가장자리에서 가장자리까지 스캔되는지 여부를 지정합니다. 참고: 공장 출하 시 기본 설정은 끄기입니다.
선명도 1-5	스캔된 이미지의 선명도를 조정합니다. 참고: 공장 출하 시 기본 설정은 3 입니다.
온도 -4 에서 4	사용자가 "웜(warm)" 또는 "쿨(cool)" 출력을 지정할 수 있습니다. "쿨" 값은 기본값보다 파란색이 많은 출력을 생성하고 "웜" 값은 기본값보다 빨간색이 많은 출력을 생성합니다.

인쇄 설정

매수 1-999	각 인쇄 작업에 대한 기본 매수를 지정합니다. 참고: 공장 출하 시 기본 설정은 1 입니다.
용지 급지 용지함 [x] 다용도 공급 장치 수동 용지 수동 봉투	모든 인쇄 작업에 사용할 기본 용지 급지를 설정합니다. 참고: 공장 출하 시 기본 설정은 급지대 1 입니다.
한 부씩 인쇄 (1,1,1) (2,2,2) (1,2,3) (1,2,3)	여러 부를 인쇄할 때 인쇄 작업 페이지를 순서대로 인쇄합니다. 참고: 공장 출하 시 기본 설정은 "(1,2,3) (1,2,3)"입니다.
인쇄면(양면) 단면 양면	페이지의 단면 또는 양면에 인쇄할지 여부를 지정합니다. 참고: 공장 출하 시 기본 설정은 "단면"입니다.
스테플 끄기 켜기	인쇄물을 스테플링할지 여부를 지정합니다 참고: <ul style="list-style-type: none"> • 공장 출하 시 기본 설정은 끄기입니다. • 이 메뉴는 스테플 마무리 장치가 장착된 경우에만 나타납니다.
양면 묶기 긴 면 짧은 면	페이지 방향과 관련하여 양면 인쇄 용지의 바인딩을 정의합니다. 참고: <ul style="list-style-type: none"> • 긴 가장자리의 경우 페이지의 긴 가장자리로 바인딩하는 것으로 가정합니다(세로 바인딩의 경우 왼쪽 가장자리, 가로 바인딩의 경우 위쪽 가장자리). • 짧은 가장자리(Short edge)의 경우 페이지의 짧은 가장자리로 바인딩하는 것으로 가정합니다(세로 바인딩의 경우 위쪽 가장자리, 가로 바인딩의 경우 왼쪽 가장자리).
다면 인쇄 끄기 2 면 3 면 4 면 6 면 9 면 12 면 16 면	용지의 한 면에 여러 페이지의 이미지가 인쇄되도록 지정합니다. 참고: <ul style="list-style-type: none"> • 공장 출하 시 기본 설정은 끄기입니다. • 선택한 숫자는 각 면에 인쇄될 페이지 이미지의 수입니다.
용지 절약 순서 가로 역 수평 역 수직 세로	여러 페이지 이미지의 위치를 지정합니다. 참고: <ul style="list-style-type: none"> • 공장 출하 시 기본 설정은 수평입니다. • 배치 순서는 페이지 이미지 수 및 페이지가 세로 또는 가로 방향인지 여부에 따라 달라집니다.
용지 절약 방향 자동 가로 세로	여러 페이지로 된 문서의 방향을 지정합니다. 참고: 공장 출하 시 기본 설정은 자동입니다. 프린터는 세로와 가로 중에서 선택합니다.

<p>용지 절약 테두리 없음 단색</p>	<p>각 페이지 이미지에 테두리를 인쇄합니다. 참고: 공장 출하 시 기본 설정은 없음입니다.</p>
<p>간지 끄기 사본 사이 작업 간 페이지 사이</p>	<p>빈 간지를 삽입할지 여부를 지정합니다. 참고:</p> <ul style="list-style-type: none"> • 공장 출하 시 기본 설정은 끄기입니다. • 한 부씩 인쇄가 "(1, 2, 3) (1, 2, 3)"으로 설정된 경우 사본 사이는 인쇄 작업이 한 부씩 인쇄될 때마다 빈 페이지를 삽입합니다. 한 부씩 인쇄가 "(1, 1, 1) (2, 2, 2)"로 설정되어 있는 경우 전체 1 페이지 인쇄 후, 전체 2 페이지 인쇄 후 등 인쇄된 페이지 사이에 빈 페이지를 삽입합니다. • 작업 사이를 선택하면 인쇄 작업 사이에 공백 페이지를 넣습니다. • 페이지 사이를 선택하면 인쇄 작업의 한 페이지와 한 페이지 사이에 공백 페이지를 넣습니다. 이 설정은 투명 용지에 인쇄하거나 메모 작성용으로 문서에 공백 페이지를 삽입할 때 유용합니다.
<p>간지 금지대 용지함 [X] 다용도 공급 장치</p>	<p>간지에 사용할 용지 급지를 지정합니다. 참고: 공장 출하 시 기본 설정은 금지대 1입니다.</p>
<p>공백 페이지 인쇄 금지 인쇄</p>	<p>빈 페이지를 인쇄 작업에 삽입할지 여부를 지정합니다. 참고: 공장 출하 시 기본 설정은 인쇄 안함입니다.</p>

인쇄 설정

설정(Setup) 메뉴

사용	목적
<p>프린터 언어(Printer Language) PCL 에뮬레이션 PS 에뮬레이션(PS Emulation)</p>	<p>프린터 언어를 설정합니다. 참고:</p> <ul style="list-style-type: none"> • 공장 출하시 기본 설정은 PSL 에뮬레이션입니다. • 특정 프린터 언어를 기본값으로 설정하면 소프트웨어 프로그램이 다른 프린터 언어를 사용하는 인쇄 작업을 전송하지 못합니다.
<p>작업 대기(Job Waiting) 켜기 끄기</p>	<p>인쇄 작업에서 사용할 수 없는 프린터 옵션이나 사용자 정의 설정이 필요한 경우 인쇄 큐에서 해당 인쇄 작업을 제거하도록 지정합니다. 인쇄 대기열에서 제거된 인쇄 작업은 별도의 인쇄 대기열에 저장되므로 다른 작업이 정상적으로 인쇄됩니다. 누락된 정보 또는 옵션을 사용할 수 있게 되면 저장된 작업이 인쇄됩니다. 참고:</p> <ul style="list-style-type: none"> • 공장 출하시 기본 설정은 꺼짐입니다. • 이 메뉴 설정은 포맷된 작동 중인 프린터 하드 디스크가 설치된 경우에만 나타납니다. 따라서 프린터 전원이 끊기더라도 저장된 작업이 삭제되지 않습니다.

사용	목적
<p>인쇄 영역(Print Area) 표준 전체 페이지(Whole Page)</p>	<p>논리 및 실제 인쇄 가능 영역을 설정합니다.</p> <p>참고:</p> <ul style="list-style-type: none"> • 공장 출하시 기본 설정은 보통입니다. 표준(Normal) 설정에서 정의된 인쇄할 수 없는 영역의 데이터를 인쇄하려고 시도하면 프린터에서 이미지가 경계에서 잘려서 인쇄됩니다. • 전체 페이지를 사용하면 이미지는 보통 설정으로 정의된 인쇄 불가능 영역으로 이동되지만 프린터는 보통 설정 경계에 있는 이미지를 자릅니다. 이 설정은 PCL 5e 인터프리터를 사용하여 인쇄된 페이지에만 적용됩니다. 이 설정은 PCL XL 또는 PostScript 인터프리터를 사용하여 인쇄된 페이지에는 적용되지 않습니다.
<p>대상 다운로드(Download Target) RAM 플래시(Flash) 디스크(Disk)</p>	<p>다운로드를 저장할 위치를 설정합니다.</p> <p>참고:</p> <ul style="list-style-type: none"> • 공장 출하시 기본 설정은 RAM 입니다. RAM 에 다운로드를 저장하는 것은 일시적입니다. • 다운로드를 플래시 메모리 또는 프린터 하드 디스크에 저장하면 영구적으로 저장됩니다. 프린터 전원이 꺼져도 플래시 메모리 또는 하드 디스크에 다운로드가 저장된 상태로 유지됩니다. • 이 메뉴 설정은 포맷된 작동 중인 플래시 드라이브 또는 프린터 하드 디스크가 설치된 경우에만 나타납니다.
<p>리소스 절약(Resource Save) 켜기 끄기</p>	<p>프린터가 사용할 수 있는 메모리보다 많은 메모리를 필요로 하는 작업을 수신한 경우 RAM 에 저장된 글꼴 및 매크로와 같은 임시 다운로드를 처리할 방식을 지정합니다.</p> <p>참고:</p> <ul style="list-style-type: none"> • 공장 출하시 기본 설정은 꺼짐입니다. 이 옵션은 메모리가 필요할 때까지만 다운로드가 보존되도록 프린터를 설정합니다. 인쇄 작업을 처리하기 위해 다운로드가 삭제됩니다. • 켜짐은 언어가 변경되고 프린터가 다시 설정되는 동안 다운로드를 보유합니다. 프린터의 메모리가 부족해지면 메모리 공간 부족 [38]이 나타나며 다운로드가 삭제되지 않습니다.
<p>모두 인쇄 순서(Print All Order) 알파벳순(Alphabetical) 가장 오래된 항목부터(Oldest First) 최신 항목부터(Newest First)</p>	<p>모두 인쇄를 선택할 경우 대기 및 기밀 작업의 인쇄 순서를 지정합니다.</p> <p>참고: 공장 출하시 기본 설정은 알파벳순입니다. 인쇄 작업은 프린터 제어판에 항상 알파벳순으로 나타납니다.</p>

마무리(Finishing) 메뉴

사용	목적
인쇄면(양면) 단면 양면	양면 인쇄를 모든 인쇄 작업의 기본값으로 설정할지 여부를 지정합니다. 참고: <ul style="list-style-type: none"> 공장 출하시 기본 설정은 "단면"입니다. 프린터 소프트웨어에서 양면 인쇄를 설정할 수 있습니다. Windows 사용자의 경우: 파일 >인쇄 를 누른 후 속성, 기본 설정, 옵션 또는 설정 을 누릅니다. Macintosh 사용자: 파일 >인쇄 를 선택하고 인쇄 대화 상자 및 팝업 메뉴에서 설정을 조절합니다.
양면 묶기 긴 면 짧은 면	페이지 방향과 관련하여 양면 페이지의 바인딩 및 인쇄 방법을 정의합니다. 참고: <ul style="list-style-type: none"> 긴 가장자리가 공장 출하 시 기본 설정입니다. 이 설정에서는 페이지의 긴 가장자리로 바인딩하는 것으로 가정합니다(세로 바인딩의 경우 왼쪽 가장자리, 가로 바인딩의 경우 위쪽 가장자리). 짧은 가장자리(Short edge)의 경우 페이지의 짧은 가장자리로 바인딩하는 것으로 가정합니다(세로 바인딩의 경우 위쪽 가장자리, 가로 바인딩의 경우 왼쪽 가장자리).
매수 1-999	각 인쇄 작업에 대한 기본 매수를 지정합니다. 참고: 공장 출하 시 기본 설정은 1입니다.
빈 페이지(Blank Pages) 인쇄 금지 인쇄	빈 페이지를 인쇄 작업에 삽입할지 여부를 지정합니다. 참고: 공장 출하 시 기본 설정은 인쇄 안함입니다.
한 부씩 인쇄 (1,1,1) (2,2,2) (1,2,3) (1,2,3)	여러 부를 인쇄할 때 인쇄 작업 페이지를 순서대로 인쇄합니다. 참고: <ul style="list-style-type: none"> 공장 출하시 기본 설정은 "(1, 1, 1) (2, 2, 2)"입니다. 인쇄 작업은 순서대로 진행됩니다.
간지 끼기 각 부 사이 작업 간 페이지 간	빈 간지를 삽입할지 여부를 지정합니다. 참고: <ul style="list-style-type: none"> 공장 출하 시 기본 설정은 없음입니다. 한 부씩 인쇄가 "(1, 2, 3) (1, 2, 3)"으로 설정된 경우 사본 사이는 인쇄 작업이 한 부씩 인쇄될 때마다 빈 페이지를 삽입합니다. 한 부씩 인쇄가 "(1, 1, 1) (2, 2, 2)"로 설정되어 있는 경우 전체 1 페이지 인쇄 후, 전체 2 페이지 인쇄 후 등 인쇄된 페이지 사이에 빈 페이지를 삽입합니다. 작업 사이(Between Jobs)를 선택하면 인쇄 작업 사이에 빈 페이지를 삽입합니다. 페이지 사이를 선택하면 인쇄 작업의 한 페이지와 한 페이지 사이에 공백 페이지를 넣습니다. 이 설정은 투명 용지에 인쇄하거나 문서에 공백 페이지를 삽입할 때 유용합니다.
구분 페이지 소스 용지함 [x] 수동 공급 장치	간지에 사용할 용지 급지를 지정합니다. 참고: <ul style="list-style-type: none"> 급지대 1(표준 급지대)이 공장 출하 시 기본 설정입니다. 용지 메뉴에서 수동 급지대 구성을 "카세트"로 설정하면 수동 공급 장치가 메뉴 설정으로 나타납니다.

사용	목적
다면 인쇄 끄기 2면 3면 4면 6면 9면 12면 16면	용지의 한 면에 여러 페이지 이미지를 인쇄합니다. 참고: <ul style="list-style-type: none"> • 공장 출하 시 기본 설정은 꺼짐입니다. • 선택한 숫자는 한 면에 인쇄될 페이지 이미지의 수입니다.
용지 절약 순서 가로 가로 역순(Reverse Horizontal) 세로 역순(Reverse Vertical) 세로	한 장에 여러 페이지 인쇄를 사용할 때 여러 페이지 이미지의 위치를 지정합니다. 참고: <ul style="list-style-type: none"> • 공장 출하 시 기본 설정은 수평입니다. • 배치 순서는 페이지 이미지 수 및 페이지가 세로 또는 가로 방향인지 여부에 따라 달라집니다.
용지 절약 방향 자동(Auto) 가로 세로	여러 페이지로 된 문서의 방향을 지정합니다. 참고: 공장 출하 시 기본 설정은 자동입니다. 프린터에서 가로 또는 세로가 자동으로 선택됩니다.
용지 절약 테두리 없음 단색	다면 인쇄 사용시 테두리를 인쇄합니다. 참고: 공장 출하 시 기본 설정은 없음입니다.
Staple Job(스테플 작업) 끄기 켜기	인쇄물을 스테플로 묶을지 여부를 지정합니다. 참고: <ul style="list-style-type: none"> • 공장 출하 시 기본 설정은 꺼짐입니다. • 이 메뉴 항목은 지원되는 스테플 마무리 장치가 장착된 경우에만 나타납니다.
스테플러 테스트 실행	스테플 마무리 장치가 제대로 작동하는지 확인하는 보고서를 인쇄합니다. 참고: 이 메뉴 항목은 지원되는 스테플 마무리 장치가 장착된 경우에만 나타납니다.

품질 메뉴

사용	대상
인쇄 해상도 300dpi 600dpi 1200dpi 1200 이미지 Q 2400 이미지 Q	인쇄 해상도를 인치당 도트 수로 지정합니다. 참고: 공장 출하 시 기본 설정은 600dpi 입니다.

사용	대상
픽셀 확장 끄기 글꼴 수평으로 수직으로 양 방향 단절됨	사진을 가로/세로로 늘리거나 글꼴을 향상시키려면 클러스터에서 인쇄할 때 더 많은 픽셀을 사용하여 선명도를 높입니다. 참고: 공장 출하 시 기본 설정은 꺼짐입니다.
토너 농도 1-10	인쇄 출력물을 밝게 하거나 어둡게 합니다. 참고: <ul style="list-style-type: none"> • 공장 출하 시 기본 설정은 8 입니다. • 선택하는 숫자가 작을 수록 토너가 절약됩니다.
미세 라인 강화 켜기 끄기	설계 도면, 지도, 전자 회로도, 흐름도 등과 같은 파일에 적합한 인쇄 모드를 선택할 수 있습니다. 참고: <ul style="list-style-type: none"> • 공장 출하 시 기본 설정은 꺼짐입니다. • 프린터 소프트웨어에서 이 옵션을 설정할 수 있습니다. Windows 사용자의 경우 파일 > 인쇄를 클릭한 후 속성, 기본 설정, 옵션 또는 설정을 클릭합니다. Macintosh 사용자의 경우 파일 > 인쇄를 선택한 후 인쇄 대화 상자 및 팝업 메뉴에서 설정을 조정합니다. • Embedded Web Server 를 사용하여 이 옵션을 설정하려면 웹 브라우저 주소 필드에 네트워크 프린터 IP 주소를 입력합니다.
회색 교정 자동 끄기	이미지에 적용된 대비 향상 기능을 자동으로 조정합니다. 참고: 공장 출하 시 기본 설정은 자동입니다.
밝기 -6 에서 6	출력 인쇄물을 밝게 또는 어둡게 조정합니다. 출력물을 밝게 하여 토너를 절약할 수 있습니다. 참고: 공장 출하 시 기본 설정은 0 입니다.
대비 0-5	인쇄물의 대비를 조절합니다. 참고: 공장 출하 시 기본 설정은 0 입니다.

작업 계산 메뉴

참고: 이 메뉴 항목은 포맷된, 정상적인 프린터 하드 디스크가 설치된 경우에만 나타납니다. 프린터 하드 디스크가 읽기/쓰기 또는 쓰기 보호가 설정되지 않았는지 확인합니다.

사용	대상
작업 계산 로그 끄기 켜기	프린터가 수신하는 인쇄 작업에 대한 로그를 만들지 여부를 결정하고 설정합니다. 참고: 공장 출하 시 기본 설정은 꺼짐입니다.
작업 계산 유틸리티	로그 파일을 인쇄 및 삭제하거나 플래시 드라이브로 내보냅니다.
로그 계산 주기 매주 매월	로그 파일을 얼마나 자주 만들지를 결정하고 설정합니다. 참고: 공장 출하 시 기본 설정은 매월입니다.

사용	대상
주기 종료 시 로그 작업 없음 현재 로그 이메일 발송 현재 로그 이메일 발송 후 삭제 현재 로그 게시 현재 로그 게시 후 삭제	주기 임계값이 만료되었을 때 프린터가 반응하는 방식을 결정하고 설정합니다. 참고: 공장 출하 시 기본 설정은 없음입니다.
디스크가 거의 꽉 참 수준 끄기 1-99	프린터에서 디스크가 거의 꽉 참 작업(Disk Near Full Action)을 수행하기 전의 로그 파일 최대 크기를 지정합니다. 참고: 공장 출하 시 기본 설정은 5입니다.
디스크가 거의 꽉 참 작업 없음 현재 로그 이메일 발송 현재 로그 이메일 발송 후 삭제 가장 오래된 로그 이메일 발송 후 삭제 현재 로그 게시 현재 로그 게시 후 삭제 가장 오래된 로그 게시 후 삭제 현재 로그 삭제 가장 오래된 로그 삭제 모든 로그 삭제 현재 항목을 제외한 모든 항목 삭제	프린터 하드 디스크가 거의 꽉 찼을 때 프린터가 반응하는 방식을 결정하고 설정합니다. 참고: <ul style="list-style-type: none"> • 공장 출하 시 기본 설정은 없음입니다. • 디스크가 거의 꽉 참 수준에 정의된 값에 따라 이 작업이 실행될 시기가 결정됩니다.
디스크가 꽉 참 작업 없음 현재 로그 이메일 발송 후 삭제 가장 오래된 로그 이메일 발송 후 삭제 현재 로그 게시 후 삭제 가장 오래된 로그 게시 후 삭제 현재 로그 삭제 가장 오래된 로그 삭제 모든 로그 삭제 현재 항목을 제외한 모든 항목 삭제	디스크 사용량이 최대 한도(100MB)에 도달했을 때 프린터가 반응하는 방식을 결정하고 설정합니다. 참고: 공장 출하 시 기본 설정은 없음입니다.
로그 게시 URL	프린터가 작업 계정 로그를 게시할 위치를 결정하고 설정합니다.
로그 전송 이메일 주소	프린터가 작업 계정 로그를 전송할 이메일 주소를 지정합니다.
로그 파일 접두사	로그 파일 이름에 사용하려는 접두사를 지정합니다. 참고: TCP/IP 메뉴에 정의된 현재 호스트 이름이 기본 로그 파일 접두사로 사용됩니다.

유틸리티(Utilities) 메뉴

사용	목적
보류 작업 제거(Remove Held Jobs) 기밀(Confidential) 보류(Held) 복원되지 않음(Not Restored) 모두	프린터 하드 디스크에서 기밀 작업 및 보류 작업을 삭제합니다. 참고: <ul style="list-style-type: none"> • 설정을 선택하면 프린터에 있는 인쇄 작업에만 영향을 줍니다. 책갈피, 플래시 드라이브의 인쇄 작업 및 기타 보류 작업 유형에는 영향을 주지 않습니다. • 복원되지 않음(Not Restored)을 선택하면 프린터 하드 디스크 또는 메모리에서 복원되지 않은 인쇄 및 보류 작업이 모두 제거됩니다.
플래시 포맷(Format Flash) 예 아니오	플래시 메모리를 포맷합니다. 경고—손상 위험: 플래시 메모리를 포맷하는 동안에는 프린터를 끄지 마십시오. 참고: <ul style="list-style-type: none"> • 예(Yes)를 선택하면 플래시 메모리에 저장된 데이터가 모두 삭제됩니다. • 아니오(No)를 선택하면 포맷 요청이 취소됩니다. • 플래시 메모리는 프린터에 플래시 메모리 카드를 설치하여 추가된 메모리입니다. • 플래시 메모리 옵션 카드는 읽기/쓰기 또는 쓰기가 보호되어 있지 않아야 합니다. • 이 메뉴 항목은 설치된 플래시 메모리 카드에 결함이 없는 경우에만 표시됩니다.
디스크에서 다운로드 삭제(Delete Downloads on Disk) 지금 삭제(Delete Now) 삭제하지 않음(Do Not Delete)	모든 보류 작업, 버퍼링된 작업 및 파킹된 작업을 포함하여 프린터 하드 디스크에서 다운로드를 삭제합니다. 참고: <ul style="list-style-type: none"> • 지금 삭제는 프린터가 다운로드 파일을 삭제하도록 설정하고, 삭제가 완료된 다음 디스플레이가 원래 화면으로 돌아갑니다. • 삭제하지 않음은 터치 스크린 프린터 모델의 경우 프린터 디스플레이가 기본 유틸리티 메뉴로 돌아가도록 설정합니다. 비터치 스크린 프린터 모델에서 선택한 경우 삭제하지 않음은 삭제 후 프린터가 원래 화면으로 돌아가도록 설정합니다.
16 진수 추적 활성화(Activate Hex Trace)	인쇄 작업 문제의 원인을 확인하는 데 도움을 줍니다. 참고: <ul style="list-style-type: none"> • 활성화하면 프린터로 전송되는 모든 데이터가 16 진수 및 문자로 출력되고 제어 코드가 실행되지 않습니다. • 16 진수 추적을 종료하거나 비활성화하려면 프린터를 끄거나 재설정하십시오.
예상 사용량 측정기(Coverage Estimator) 끄기 켜기	페이지에 사용되는 토너의 사용 비율에 대한 예상 값을 제공합니다. 인쇄 작업이 끝날 때 마다 별도의 페이지에 예상 값이 인쇄됩니다. 참고: 공장 출하시 기본 설정은 끄기(Off)입니다.

XPS 메뉴

사용	목적
인쇄 오류 페이지 끄기 켜기	XML 마크업 오류를 비롯하여 오류에 대한 정보를 포함한 페이지를 인쇄합니다. 참고: 공장 출하시 기본 설정은 끄기(Off)입니다.

PDF 메뉴

사용	목적
맞춤(Scale to Fit) 예 아니오	페이지 내용을 선택한 용지 크기에 맞게 조정합니다. 참고: 공장 출하시 기본 설정은 아니오(No)입니다.
주석(Annotations) 인쇄 안함(Do Not Print) 인쇄	PDF의 주석을 인쇄합니다. 참고: 공장 출하시 기본 설정은 인쇄 안함(Do Not Print)입니다.

PostScript 메뉴

사용	대상
PS 오류 인쇄 켜기 끄기	PostScript 오류가 포함된 페이지를 인쇄합니다. 참고: 공장 출하시 기본 설정은 꺼짐입니다.
PS 시작 모드 잠금 켜기 끄기	SysStart 파일을 비활성화합니다. 참고: 공장 출하시 기본 설정은 꺼짐입니다.
글꼴 중요도 기본 플래시/디스크	글꼴 검색 순서를 설정합니다. 참고: <ul style="list-style-type: none"> • 공장 출하시 기본 설정은 기본입니다. • 이 메뉴 항목은 포맷된 플래시 메모리 옵션 카드 또는 프린터 하드 디스크가 설치되어 올바르게 작동 중인 경우에만 사용할 수 있습니다. • 플래시 메모리 옵션 또는 프린터 하드 디스크가 읽기/쓰기 또는 쓰기가 보호되었거나 암호로 보호되지 않았는지 확인하십시오. • 작업 버퍼 크기가 100%로 설정되어서는 안 됩니다.

PCL 에뮬레이션 메뉴

사용	대상
글꼴 소스 기본 디스크 다운로드 플래시 모두	글꼴 이름 메뉴에 사용된 글꼴 집합을 지정합니다. 참고: <ul style="list-style-type: none"> • 공장 출하시 기본 설정은 "기본"입니다. 기본은 RAM으로 다운로드된 공장 출하시 기본 글꼴 집합을 표시합니다. • "플래시" 및 "디스크" 설정은 해당 옵션에 있는 모든 글꼴을 표시합니다. • 플래시 옵션은 올바르게 포맷해야 하며 읽기/쓰기 또는 쓰기가 보호되었거나 암호로 보호되어 있으면 안 됩니다. • "다운로드"는 RAM으로 다운로드된 모든 글꼴을 표시합니다. • "모두"는 어떤 옵션에서도 사용 가능한 모든 글꼴을 표시합니다.
글꼴 이름 커리어 10(Courier 10)	저장되어 있는 특정 글꼴과 옵션을 확인합니다. 참고: 공장 출하시 기본 설정은 커리어 10(Courier 10)입니다. 커리어 10(Courier 10)은 글꼴 이름, 글꼴 ID 및 프린터에서의 저장 위치를 표시합니다. 폰트 소스에 사용되는 약어는 R(기본), F(플래시), K(디스크), D(다운로드)입니다.

사용	대상
심볼 세트 10U PC-8 12U PC-850	각 폰트 이름에 대한 기호 집합을 지정합니다. 참고: <ul style="list-style-type: none"> 미국 기본 설정은 10U PC-8 입니다. 국제 기본 설정은 12U PC-850 입니다. 기호 집합은 알파벳과 숫자, 문장 부호 및 특수 기호 세트입니다. 기호 집합을 통해 과학 교과서의 경우 수학 기호를 지원하는 등 언어 또는 분야별로 다양한 프로그램을 지원합니다. 지원되는 심볼 세트만 표시됩니다.
PCL 에뮬레이션 설정 포인트 크기 1.00-1008.00	확장 가능한 인쇄 폰트의 포인트 크기를 변경합니다. 참고: <ul style="list-style-type: none"> 공장 출하 시 기본 설정은 12 입니다. 포인트 크기(Point Size)는 폰트에서 문자의 높이를 말합니다. 1 포인트는 약 0.014 인치입니다. 포인트 크기는 0.25 포인트 단위로 증가 또는 감소할 수 있습니다.
PCL 에뮬레이션 설정 피치 0.08-100	확장 가능한 모노스페이스 폰트의 폰트 피치(폭)를 지정합니다. 참고: <ul style="list-style-type: none"> 공장 출하 시 기본 설정은 10 입니다. 피치란 가로로 1 인치에 들어가는 고정된 간격의 문자 수(cpi)를 말합니다. 피치는 0.01cpi 단위로 증가 또는 감소할 수 있습니다. 확장할 수 없는 모노스페이스 글꼴의 경우 피치가 디스플레이에 표시되지만 변경할 수 없습니다.
PCL 에뮬레이션 설정 용지 방향 세로 가로	페이지에서 문자 및 그래픽의 방향을 지정합니다. 참고: <ul style="list-style-type: none"> 공장 출하 시 기본 설정은 세로입니다. 세로를 선택하면 문자와 그래픽이 페이지의 짧은 가장자리에 나란히 인쇄됩니다. 가로를 선택하면 문자와 그래픽이 페이지의 긴 가장자리에 나란히 인쇄됩니다.
PCL 에뮬레이션 설정 페이지당 줄수 1-255	각 페이지에 인쇄되는 줄의 수를 지정합니다. 참고: <ul style="list-style-type: none"> 미국 기본 설정은 60 입니다. 64 는 국제 기본 설정입니다. 프린터에서 페이지당 줄수, 용지 크기, 방향 설정에 따라 줄 간격을 설정합니다. 페이지당 줄 수를 설정하기 전에 용지 크기 및 방향을 선택합니다.
PCL 에뮬레이션 설정 A4 폭 198 mm 203 mm	프린터가 A4 크기의 용지에 인쇄하도록 설정합니다. 참고: <ul style="list-style-type: none"> 공장 출하시 기본 설정은 "198 mm"입니다. 203mm 설정은 80 피치의 문자를 인쇄할 수 있도록 페이지의 폭을 설정합니다.
PCL 에뮬레이션 설정 LF 후 자동 CR 켜기 끄기	프린터에서 라인 피드(LF) 제어 명령 후에 캐리지 리턴(CR)을 자동으로 수행할지 여부를 지정합니다. 참고: 공장 출하 시 기본 설정은 꺼짐입니다.
PCL 에뮬레이션 설정 CR 후, 자동 LF 켜기 끄기	프린터에서 캐리지 리턴(R) 제어 명령을 수행한 후 라인 피드(LF)를 자동으로 수행할지 여부를 지정합니다. 참고: 공장 출하 시 기본 설정은 꺼짐입니다.

사용	대상
<p>금지대 번호 재지정 다용도 공급 장치 지정 끄기 없음 0-199 용지함 정렬 [x] 끄기 없음 0-199 수동 용지 지정 끄기 없음 0-199 수동 봉투 지정(Assign Manual Env) 끄기 없음 0-199</p>	<p>트레이 및 금지대에 대해 서로 다르게 급지를 지정할 수 있는 프린터 소프트웨어 또는 프로그램을 사용할 수 있도록 프린터를 구성합니다.</p> <p>참고:</p> <ul style="list-style-type: none"> • 공장 출하시 기본 설정은 "끄기"입니다. • "없음"은 금지 선택 명령을 무시합니다. 이 옵션은 PCL 5 인터프리터에서 선택한 경우에만 표시됩니다. • "0-199"에서 사용자 정의 설정을 지정할 수 있습니다.
<p>금지대 번호 재지정 공장 출하시 기본값 보기(View Factory Defaults) 다용도 공급 장치 기본값 = 8 T1 기본값 = 1 T1 기본값 = 4 T1 기본값 = 5 T1 기본값 = 20 T1 기본값 = 21 봉투 기본값 = 6 MPaper 기본값 = 2 수동봉투 기본값 = 3</p>	<p>각 트레이 또는 금지대에 지정된 공장 출하시 기본 설정을 표시합니다.</p>
<p>금지대 번호 재지정 기본값 복원 예 아니오</p>	<p>모든 트레이 및 금지대를 공장 출하시 기본 설정으로 되돌립니다.</p>

HTML 메뉴

사용		목적
폰트 이름(Font Name) Albertus MT Antique Olive Apple Chancery Arial MT Avant Garde Bodoni Bookman Chicago Clarendon Cooper Black Copperplate Coronet Courier Eurostile Garamond Geneva Gill Sans Goudy Helvetica Hoefler Text Intl CG Times Intl Courier Intl Univers	Joanna MT Letter Gothic Lubalin Graph Marigold MonaLisa Recut Monaco New CenturySbk New York Optima Oxford Palatino StempelGaramond Taffy Times TimesNewRoman Univers Zapf Chancery NewSansMTCS NewSansMTCT New SansMTJA NewSansMTKO	HTML 문서에 대한 기본 폰트를 설정합니다. 참고: 폰트가 지정되지 않은 HTML 문서에는 Times 폰트가 사용됩니다.

사용	목적
폰트 크기(Font Size) 1-255 pt	HTML 문서에 대한 기본 폰트 크기를 설정합니다. 참고: <ul style="list-style-type: none"> 공장 출하시 기본 설정은 12 pt 입니다. 폰트 크기는 1 포인트 단위로 늘릴 수 있습니다.
배율 1-400%	HTML 문서에 대한 기본 폰트의 배율을 조정합니다. 참고: <ul style="list-style-type: none"> 공장 출하시 기본 설정은 100%입니다. 배율은 1% 단위로 늘릴 수 있습니다.
방향(Orientation) 세로 가로	HTML 문서의 페이지 방향을 설정합니다. 참고: 공장 출하시 기본 설정은 세로(Portrait)입니다.
여백 크기(Margin Size) 8-255 mm	HTML 문서의 페이지 여백을 설정합니다. 참고: <ul style="list-style-type: none"> 공장 출하시 기본 설정은 19 mm 입니다. 여백 크기는 1mm 단위로 늘릴 수 있습니다.

사용	목적
배경(Backgrounds) 인쇄 안함(Do Not Print) 인쇄	HTML 문서에 배경을 인쇄할지 여부를 지정합니다. 참고: 공장 출하시 기본 설정은 인쇄(Print)입니다.

이미지(Image) 메뉴

사용	목적
자동 맞춤(Auto Fit) 켜기 끄기	최적의 용지 크기, 배율 및 방향을 선택합니다. 참고: 공장 출하시 기본 설정은 켜기(On)입니다. 이 설정은 일부 이미지의 배율과 방향 설정을 무시합니다.
역상(Invert) 켜기 끄기	두 가지 톤의 흑백 이미지를 역상으로 표시합니다. 참고: <ul style="list-style-type: none"> 공장 출하시 기본 설정은 끄기(Off)입니다. 이 설정은 GIF 또는 JPEG 이미지에는 적용되지 않습니다.
배율(Scaling) 왼쪽 위 고정(Anchor Top Left) 최적 맞춤(Best Fit) 가운데 고정(Anchor Center) 높이/너비 맞춤(Fit Height/Width) 높이 맞춤(Fit Height) 너비 맞춤(Fit Width)	선택한 용지 크기에 맞게 이미지의 배율을 조정합니다. 참고: <ul style="list-style-type: none"> 공장 출하시 기본 설정은 최적 맞춤(Best Fit)입니다. 자동 맞춤(Auto Fit)이 켜기(On)로 설정된 경우 배율(Scaling)은 최적 맞춤(Best Fit)으로 자동 설정됩니다.
방향(Orientation) 세로 가로 역 세로 가로 뒤집기	이미지의 방향을 설정합니다. 참고: 공장 출하시 기본 설정은 세로(Portrait)입니다.

도움말 메뉴

도움말 메뉴는 복합기(MFP)에 PDF 파일로 저장된 일련의 도움말 페이지로 구성되어 있습니다. 프린터를 사용하고 복사, 스캔 및 팩스 전송을 포함한 다양한 작업 수행에 대한 정보가 포함됩니다.

프린터에는 영어, 프랑스어, 독일어 및 스페인어 번역 도움말이 저장되어 있습니다.

메뉴 항목	설명
모든 설명서 인쇄	모든 설명서를 인쇄합니다.
복사 설명서	복사 및 설정 변경에 대한 정보를 제공합니다.
이메일 설명서	주소, 단축 번호 또는 주소록을 사용하여 이메일을 전송하는 방법과 설정을 변경하는 것에 대한 정보를 제공합니다.
팩스 설명서	팩스 번호, 단축 번호 또는 주소록을 사용하여 팩스를 전송하는 방법과 설정을 변경하는 것에 대한 정보를 제공합니다.
FTP 설명서	FTP 주소, 단축 번호 또는 주소록을 사용하여 FTP 서버로 바로 문서를 스캔하는 방법과 설정을 변경하는 것에 대한 정보를 제공합니다.
인쇄 결함 설명서	복사물이나 인쇄물에서 계속해서 발생하는 결함을 해결하는 방법에 대한 도움말을 제공합니다.

메뉴 항목	설명
정보 설명서	추가 정보 검색에 대한 도움말을 제공합니다.

비용 절약과 환경 보호

용지와 토너 절약

연구에 따르면 프린터 사용 시 탄소 발자국의 80%는 종이 사용과 관련된다고 합니다. 재생지를 사용하거나 양면 인쇄, 여러 페이지를 한 면에 인쇄하는 등의 인쇄 방법을 통해 탄소 발자국을 크게 줄일 수 있습니다.

프린터 설정 하나로 종이와 에너지를 빠르게 절약하는 방법은 [198 페이지의 “환경 보호 모드 사용”](#)을 참조하십시오.

소모품 절약

용지의 양면 사용

프린터 모델이 양면 인쇄를 지원할 경우 단면에 인쇄할지 또는 양면에 인쇄할지를 제어할 수 있습니다.

참고:

- 양면 인쇄가 인쇄 드라이버의 기본 설정입니다.
- 지원되는 제품 및 국가의 전체 목록을 보려면 www.dell.com/support 을 방문하십시오.

용지 한 장에 여러 페이지를 놓습니다.

인쇄 작업에 여러 페이지 인쇄(N-Up)를 설정하면 한 페이지에 여러 페이지로 된 문서를 최대 16 페이지까지 연속해서 인쇄할 수 있습니다.

첫 번째 초안이 정확한지 확인

문서를 인쇄하거나 여러 장 복사하기 전에:

- 인쇄하기 전 문서를 미리 보려면 미리 보기 기능을 사용합니다.
- 문서 1 장을 인쇄하여 내용과 형식이 정확한지 확인합니다.

용지 걸림 방지

용지 걸림이 발생하지 않도록 용지 유형과 크기를 올바르게 선택합니다. 자세한 내용은 [221 페이지의 “용지 걸림 예방”](#)를 참조하십시오.

에너지 절약

환경 보호 모드 사용

1 웹 브라우저를 열고 주소 필드에 프린터 IP 주소를 입력합니다.

참고:

- 프린터 홈 스크린에서 프린터 IP 주소를 확인합니다. IP 주소는 123.123.123.123 과 같이 마침표로 구분된 네 개의 숫자 집합으로 표시됩니다.

- 프록시 서버를 사용하는 경우, 웹 페이지를 올바르게 로드하기 위해 일시적으로 비활성화합니다.

2 설정 >일반 설정 >환경 보호 모드 >를 누르고 설정을 선택합니다.

사용	목적
끄기	환경 보호 모드와 관련된 모든 설정에 대해 공장 출하시 기본 설정을 사용합니다. 끄기는 프린터의 성능 규격을 지원합니다.
에너지(Energy)	특히 프린터가 유휴 상태일 때 에너지 사용량을 줄입니다. <ul style="list-style-type: none"> • 인쇄할 준비가 될 때까지 프린터 엔진 모터가 작동하지 않습니다. 조금 지연된 후 첫 페이지가 인쇄됩니다. • 프린터가 1 분간 작동되지 않으면 절전 모드로 들어갑니다.
에너지/용지	에너지 및 용지 모드와 관련된 모든 설정을 사용합니다.
일반 용지(Plain Paper)	<ul style="list-style-type: none"> • 자동 양면(양면 인쇄) 기능을 활성화합니다. • 로그 인쇄 기능을 해제합니다.

3 제출을 누릅니다.

프린터 소음 감소

저소음 모드를 사용하면 프린터 소음을 감소시킬 수 있습니다.

1 웹 브라우저를 열고 주소 필드에 프린터 IP 주소를 입력합니다.

참고:

- 프린터 홈 스크린에서 프린터 IP 주소를 확인합니다. IP 주소는 123.123.123.123 과 같이 마침표로 구분된 네 개의 숫자 집합으로 표시됩니다.
- 프록시 서버를 사용하는 경우, 웹 페이지를 올바르게 로드하기 위해 일시적으로 비활성화합니다.

2 설정 >일반 설정 >저소음 모드 >를 누르고 설정을 선택합니다.

사용	대상
켜짐	프린터 소음을 줄입니다. <p>참고:</p> <ul style="list-style-type: none"> • 인쇄 작업 속도가 줄어듭니다. • 문서를 인쇄할 준비가 될 때까지 프린터 엔진 모터가 작동하지 않습니다. 첫 페이지가 인쇄되기 전에 잠깐의 지연이 있을 것입니다.
꺼짐	공장 출하시 기본 설정을 사용합니다. <p>참고: 이 설정은 프린터의 성능 규격을 지원합니다.</p>

3 전송을 누릅니다.

절전 모드 조정

에너지를 절약하려면 프린터가 절전 모드로 진입하기 전의 대기 시간(분)을 줄일 수 있습니다.

사용 가능한 설정 범위는 1-180 분입니다. 공장 출하시 기본 설정은 30 분입니다.

Embedded Web Server 사용

1 웹 브라우저를 열고 주소 필드에 프린터 IP 주소를 입력합니다.

참고:

- 프린터 홈 스크린에서 프린터 IP 주소를 확인합니다. IP 주소는 123.123.123.123 과 같이 마침표로 구분된 네 개의 숫자 집합으로 표시됩니다.
- 프록시 서버를 사용하는 경우, 웹 페이지를 올바르게 로드하기 위해 일시적으로 비활성화합니다.

2 설정 >일반 설정 >시간 초과를 누릅니다.

3 절전 모드 필드에 프린터가 절전 모드로 진입하기 전의 시간(분)을 입력합니다.

4 제출을 누릅니다.

프린터 제어판 사용

1 홈 스크린에서 다음으로 이동합니다.



>설정 >일반 설정 >시간 초과 >절전 모드

2 절전 모드(Sleep Mode) 필드에서 프린터가 절전 모드로 진입하기 전의 시간(분)을 선택합니다.

3  을 터치합니다.

최대 절전 모드 사용

최대 절전 모드는 전력 소비가 가장 낮은 작동 모드입니다.

참고:

- 프린터는 기본적으로 3 일 후에 최대 절전 모드로 전환됩니다.
- 인쇄 작업을 전송하기 전에 프린터에서 최대 절전 모드를 해제하십시오. 하드 리셋을 수행하거나 절전 버튼을 길게 누르면 프린터에서 최대 절전 모드가 해제됩니다.
- 프린터가 최대 절전 모드인 경우는 Embedded Web Server 를 사용할 수 없습니다.

1 홈 스크린에서 다음으로 이동합니다.



>설정 >일반 설정

2 "절전 버튼 누름" 또는 "절전 버튼을 누른 상태로 유지" 메뉴에서 최대 절전을 선택하고 제출을 누릅니다.

최대 절전 모드 시간 초과 설정

최대 절전 모드 시간 초과를 사용하면 인쇄 작업이 처리된 후 프린터가 전원 절약 모드로 전환될 때까지 기다릴 시간을 설정할 수 있습니다.

Embedded Web Server 사용

1 웹 브라우저를 열고 주소 필드에 프린터 IP 주소를 입력합니다.

참고:

- 프린터 홈 스크린에서 프린터 IP 주소를 확인합니다. IP 주소는 123.123.123.123 과 같이 마침표로 구분된 네 개의 숫자 집합으로 표시됩니다.
- 프록시 서버를 사용하는 경우, 웹 페이지를 올바르게 로드하기 위해 일시적으로 비활성화합니다.

2 설정 >일반 설정 >시간 초과를 누릅니다.

3 최대 절전 모드 시간 초과 메뉴에서 전원 절약 상태로 전환되기 전까지 기다려야 하는 시간, 일, 주 또는 월 수를 선택합니다.

4 전송을 누릅니다.

프린터 제어판 사용

1 프린터 제어판에서 다음으로 이동합니다.



>설정 >일반 설정 >시간 초과 >최대 절전 모드 시간 초과

2 인쇄 작업이 처리된 후 최대 절전 모드로 전환되기 전에 프린터가 기다릴 시간을 선택합니다.

3  을 터치합니다.

예약 전원 모드 사용

예약 전원 모드를 사용하면 프린터가 전원 절약 상태 또는 준비 상태로 전환되는 시간을 사용자가 예약할 수 있습니다.

참고: 이 기능은 네트워크 프린터 또는 인쇄 서버에 연결된 프린터에서만 사용 가능합니다.

Embedded Web Server 사용

1 웹 브라우저를 열고 주소 필드에 프린터 IP 주소를 입력합니다.

참고:

- 프린터 홈 스크린에서 프린터 IP 주소를 확인합니다. IP 주소는 123.123.123.123 과 같이 마침표로 구분된 네 개의 숫자 집합으로 표시됩니다.
- 프록시 서버를 사용하는 경우, 웹 페이지를 올바르게 로드하기 위해 일시적으로 비활성화합니다.

2 설정 >일반 설정 >예약 전원 모드를 누릅니다.

3 동작 메뉴에서 전원 모드를 선택합니다.

4 시간 메뉴에서 시간을 선택합니다.

5 일 메뉴에서 일 수를 선택합니다.

6 추가를 누릅니다.

디스플레이 밝기 조정

에너지 절약을 위해 또는 디스플레이를 알아보기 힘든 경우에 디스플레이 밝기를 조정하십시오.

사용 가능한 설정은 20-100 사이입니다. 공장 출하시 기본 설정은 100 입니다.

Embedded Web Server 사용

1 웹 브라우저를 열고 주소 필드에 프린터 IP 주소를 입력합니다.

참고:

- 홈 스크린에서 프린터 IP 주소를 확인합니다. IP 주소는 123.123.123.123 과 같이 마침표로 구분된 네 개의 숫자 집합으로 표시됩니다.

- 프록시 서버를 사용하는 경우, 웹 페이지를 올바르게 로드하기 위해 일시적으로 비활성화합니다.

2 설정 >일반 설정을 누릅니다.

3 화면 밝기(Screen Brightness) 필드에서 디스플레이에 사용할 밝기 비율을 입력합니다.

4 제출(Submit)을 누릅니다.

프린터 제어판 사용

1 홈 스크린에서 다음으로 이동합니다.

 >설정 >일반 설정 >화면 밝기

2 화면 밝기(Screen Brightness) 필드에서 디스플레이에 사용할 밝기 비율을 입력합니다.

3  을 터치합니다.

재활용

Dell 제품 재활용

재활용을 위해 Dell 제품을 반환하려면 다음과 같이 하십시오.

1 웹 사이트 www.dell.com/recycle 을 방문하십시오.

2 사용자의 국가 또는 지역을 선택합니다.

3 컴퓨터 화면에 나타난 지침을 따릅니다.

프린터 보안

휘발성 메모리 설명

프린터에는 장치 및 네트워크 설정과 사용자 데이터를 저장할 수 있는 여러 유형의 메모리가 포함됩니다.

메모리 유형	설명
휘발성 메모리	표준 RAM(Random Access Memory) 을 사용하여 간단한 인쇄 및 복사 작업 중 사용자 데이터를 임시로 버퍼링합니다.
비휘발성 메모리	프린터에서는 두 가지 형태의 비휘발성 메모리가 사용됩니다. 두 가지 형태는 EEPROM 과 NAND(플래시 메모리) 입니다. 두 유형 모두 운영 체제, 장치 설정, 네트워크 정보, 스캐너 및 책갈피 설정, 내장된 솔루션을 저장하는 데 사용됩니다.
하드 디스크 메모리	일부 프린터에는 하드 디스크 드라이브가 설치되지 않습니다. 프린터 하드 디스크는 장치 특정 기능을 지원하도록 디자인됩니다. 이를 통해 복잡한 스캔, 인쇄, 복사 및 팩스 작업에서 버퍼링된 사용자 데이터 및 양식 데이터와 폰트 데이터를 보존할 수 있습니다.

다음과 같은 경우에는 설치된 프린터 메모리의 내용을 지우십시오.

- 프린터를 폐기하는 경우
- 프린터 하드 디스크를 교체하는 경우
- 프린터를 다른 부서 또는 위치로 이동하는 경우
- 조직 외부의 서비스 직원이 프린터를 서비스하는 중
- 서비스를 받기 위해 회사에서 프린터를 외부로 이동하는 경우
- 프린터가 다른 조직으로 판매되는 경우

프린터 하드 디스크 폐기

참고: 일부 프린터 모델에는 프린터 하드 디스크가 설치되지 않을 수 있습니다.

보안 요구 수준이 높은 환경의 경우 프린터 또는 하드 디스크를 회사 외부로 이동했을 때 프린터 하드 디스크에 저장된 기밀 데이터를 액세스할 수 없도록 보장하기 위해 추가 조치가 필요할 수 있습니다.

- **소자(Degaussing)**—하드 디스크에 자기장을 씌워서 저장된 데이터를 지웁니다.
- **파괴(Crushing)**—하드 드라이브를 물리적으로 압축하여 부품을 파괴하고 데이터를 읽을 수 없도록 합니다.
- **밀링(Milling)**—하드 디스크를 작은 금속 조각으로 물리적으로 분쇄합니다.

참고: 대부분의 데이터는 전자적으로 지울 수 있지만 모든 데이터가 완전히 지워지도록 보장하기 위한 유일한 방법은 데이터가 저장된 각 하드 디스크를 물리적으로 파괴하는 것입니다.

휘발성 메모리 지우기

프린터에 설치된 휘발성 메모리(**RAM**)는 정보 보존을 위해 전원이 연결되어 있어야 합니다. 버퍼링된 데이터를 지우려면 프린터 전원을 끕니다.

비휘발성 메모리 지우기

- 개별 설정, 장치 및 네트워크 설정, 보안 설정 및 **Embedded Solutions**—구성 메뉴에서 모든 설정 삭제를 선택하여 정보 및 설정을 지웁니다.
- 팩스 데이터—구성 메뉴에서 모든 설정 삭제를 선택하여 팩스 설정 및 데이터를 지웁니다.

1 프린터를 끕니다.

2 **2** 및 **6** 을 누른 상태로 프린터 전원을 켭니다. 진행 표시줄 화면이 나타나면 누르고 있던 단추를 놓습니다. 프린터의 전원이 켜지면서 구성(Configuration) 메뉴가 나타납니다. 프린터 전원이 완전히 켜지면 터치 스크린에 표준 홈 스크린 아이콘 대신 기능 목록이 표시됩니다.

3 모든 설정 삭제(Wipe All Settings)를 터치합니다.

이 프로세스를 실행하는 동안 프린터가 여러 번 재시작됩니다.

참고: 모든 설정 삭제를 선택하면 프린터 메모리에서 장치 설정, 솔루션, 작업, 팩스 및 암호가 안전하게 제거됩니다.

4 뒤로 >구성 메뉴 종료를 터치합니다.

프린터 전원이 리셋된 다음 일반 작동 모드로 돌아갑니다.

프린터 하드 디스크 메모리 지우기

참고:

- 일부 프린터 모델에는 프린터 하드 디스크가 설치되지 않을 수 있습니다.
- 프린터 메뉴에서 임시 데이터 파일 삭제를 구성하면 삭제하도록 표시된 파일을 안전하게 덮어써서 인쇄 작업으로 수행되고 남은 기밀 자료를 제거할 수 있습니다.

프린터 제어판 사용

1 프린터를 끕니다.

2 **2** 및 **6** 을 누른 상태로 프린터 전원을 켭니다. 진행 표시줄 화면이 나타나면 누르고 있던 단추를 놓습니다. 프린터의 전원이 켜지면서 구성(Configuration) 메뉴가 나타납니다. 프린터가 완전히 켜지면 터치 스크린에 기능 목록이 표시됩니다.

3 디스크 삭제를 터치한 후 다음 중 하나를 터치합니다.

- **디스크 삭제(고속)**— 단일 패스에서 디스크를 반복된 0 으로 덮어쓸 수 있습니다.
- **디스크 삭제(보안)**— 프린터 하드 디스크를 임의의 비트 패턴으로 여러 번 덮어쓰고 확인 패스를 수행합니다. 하드 디스크의 데이터를 안전하게 삭제할 수 있도록 DoD 5220.22-M 표준과 호환되는 보안 덮어쓰기를 수행합니다. 중요 기밀 정보는 이 방식을 사용하여 삭제해야 합니다.

4 디스크 삭제를 진행하려면 예를 터치합니다.

참고:

- 상태 표시줄에 디스크 삭제 작업의 진행률이 표시됩니다.
- 디스크 삭제는 몇 분에서 한 시간 정도까지 걸릴 수 있으며, 이 시간 동안 다른 사용자 작업에서 프린터를 사용할 수 없습니다.

5 뒤로 >구성 메뉴 종료를 터치합니다.

프린터 전원이 리셋된 다음 일반 작동 모드로 돌아갑니다.

프린터 하드 디스크 암호화 구성

하드 디스크 암호화를 설정하면 프린터 또는 하드 디스크를 도난 당했을 때 민감한 데이터가 노출되지 않도록 방지할 수 있습니다.

참고: 일부 프린터 모델에는 프린터 하드 디스크가 설치되지 않을 수 있습니다.

내장 웹 서버 사용

1 웹 브라우저를 열고 주소 필드에 프린터 IP 주소를 입력합니다.

참고:

- 프린터 홈 스크린에서 프린터 IP 주소를 확인합니다. IP 주소는 123.123.123.123 와 같이 점으로 구분된 네 개의 숫자 집합으로 표시됩니다.
- 프록시 서버를 사용하는 경우, 웹 페이지를 올바르게 로드하기 위해 일시적으로 비활성화합니다.

2 설정 >보안 >디스크 암호화를 누릅니다.

참고: 디스크 암호화(Disk Encryption)는 설치된 프린터 하드 디스크가 포맷되어 있고 결함이 없는 경우에만 보안 메뉴(Security Menu)에 표시됩니다.

3 디스크 암호화(Disk encryption) 메뉴에서 **사용(Enable)**을 선택합니다.

참고:

- 디스크 암호화를 설정하면 프린터 하드 디스크의 내용이 지워집니다.
- 디스크 암호화는 몇 분에서 한 시간 정도까지 걸릴 수 있으며, 이 시간 동안 다른 사용자 작업에서 프린터를 사용할 수 없습니다.

4 제출을 클릭합니다.

프린터 제어판 사용

1 프린터를 끕니다.

2 **2** 및 **6** 을 누른 상태로 프린터 전원을 켭니다. 진행 표시줄 화면이 나타나면 누르고 있던 단추를 놓습니다. 프린터의 전원이 켜지면서 구성(Configuration) 메뉴가 나타납니다. 프린터가 완전히 켜지면 프린터 디스플레이에 기능 목록이 나타납니다.

3 디스크 암호화 >사용을 터치합니다.

참고: 디스크 암호화를 설정하면 프린터 하드 디스크의 내용이 지워집니다.

4 디스크 삭제를 진행하려면 예를 터치합니다.

참고:

- 암호화 프로세스 중에는 프린터를 끄지 마십시오. 프린터를 끄면 데이터가 손실될 수 있습니다.
- 디스크 암호화는 몇 분에서 한 시간 정도까지 걸릴 수 있으며, 이 시간 동안 다른 사용자 작업에서 프린터를 사용할 수 없습니다.
- 상태 표시줄에 디스크 삭제 작업의 진행률이 표시됩니다. 디스크가 암호화된 다음에는 프린터가 사용/사용 안 함(Enable/Disable) 화면으로 돌아갑니다.

5 뒤로 >구성 메뉴 종료를 터치합니다.

프린터 전원이 리셋된 다음 일반 작동 모드로 돌아갑니다.

프린터 보안 정보 찾기

보안 요구 수준이 높은 환경의 경우 인증되지 않은 사용자가 프린터에 저장된 기밀 데이터에 액세스할 수 없도록 보장하기 위해 추가 조치가 필요할 수 있습니다. 자세한 내용은 프린터 **CD** 또는 웹 사이트에서 **Embedded Web Server**—*보안: 관리자 설명서*를 참조하거나 프린터 구입처에 문의하십시오.

프린터 유지관리

경고—손상 위험: 프린터 성능을 최적의 상태로 유지하거나 부품 및 소모품을 교체하지 않으면 프린터의 성능이 저하될 수 있습니다.

프린터 부품 청소

프린터 청소

참고: 이 작업은 몇 달 간격으로 수행해야 합니다.

경고—손상 위험: 프린터를 잘못 취급하여 발생하는 손상에 대해서는 보증이 적용되지 않습니다.

1 프린터가 꺼져 있고 전기 콘센트에서 플러그가 뽑아져 있는지 확인하십시오.

 **주의—감전 위험:** 프린터 외부를 청소할 때는 감전을 방지하기 위해 먼저 전기 콘센트에서 전원 코드를 뽑고 프린터에 연결된 모든 케이블을 분리한 후 진행하십시오.

2 표준 용지함 및 다용도 공급 장치에서 용지를 제거합니다.

3 부드러운 브러시 또는 진공 청소기를 사용하여 프린터 주위에서 먼지, 섬유, 종이 조각을 제거합니다.

4 보풀 없는 깨끗한 천을 물에 적신 다음 프린터 바깥쪽을 닦습니다.

경고—손상 위험: 가정용 클리너 또는 세제는 프린터 외부에 손상을 입힐 수 있으므로 사용하지 마십시오.

5 새 인쇄 작업을 전송하기 전에 프린터의 모든 영역에 물기가 없는지 확인하십시오.

스캐너 유리 청소

복사한 이미지 또는 스캔한 이미지의 줄무늬 같은 인쇄 품질 문제가 발생하는 경우 스캐너 유리를 청소하십시오.

- 1 부드럽고 보푸라기가 없는 천이나 종이 타월을 물에 살짝 적십니다.
- 2 스캐너 덮개를 엽니다.



- 3 표시된 모든 영역을 닦은 후 건조시킵니다.



1	스캐너 유리 덮개 아래 흰색 영역
2	스캐너 유리
3	ADF 유리
4	ADF 덮개 아랫부분의 흰 면

- 4 스캐너 덮개를 닫습니다.

프린터 부품 및 소모품 상태 확인

프린터 제어판에서 부품 및 소모품 상태 확인

기본 화면에서 **상태/소모품 > 소모품 보기**를 누릅니다.

Embedded Web Server 에서 부품 및 소모품 상태 점검

참고: 컴퓨터와 프린터가 동일한 네트워크에 연결되어 있는지 확인합니다.

1 웹 브라우저를 열고 주소 필드에 프린터 IP 주소를 입력합니다.

참고:

- 홈 스크린에서 프린터 IP 주소를 확인합니다. IP 주소는 123.123.123.123 과 같이 마침표로 구분된 네 개의 숫자 집합으로 표시됩니다.
- 프록시 서버를 사용하는 경우, 웹 페이지를 올바르게 로드하기 위해 일시적으로 비활성화합니다.

2 장치 상태 >자세히를 누릅니다.

남아 있는 예상 페이지 수

남아 있는 예상 페이지 수는 프린터의 최근 인쇄 기록을 기준으로 합니다. 수치는 실제와 상당히 다를 수 있으며 실제 문서의 내용, 인쇄 품질 설정 및 기타 프린터 설정과 같은 많은 요인의 영향을 받습니다.

실제 인쇄 소비량이 기록 상의 인쇄 소비량과 다를 경우 남아 있는 예상 페이지 수의 정확도가 떨어질 수 있습니다. 예상 수치를 기준으로 소모품을 구매하거나 교체하기 전에 발생 가능한 정확도의 변동 수준을 고려하십시오. 프린터에 인쇄 기록이 충분히 누적되기 전까지, 프린터는 ISO(국제표준화기구)*의 테스트 방식과 페이지 내용을 기준으로 향후 소모품 소비량을 예측합니다.

*ISO/IEC 19752 기준으로 지속적인 검은색 평균 공식 카트리지 출력량

소모품 주문

소모품 주문 유틸리티를 사용하여 소모품 주문

- 1** 시작 메뉴의 검색 명령을 사용하여 상태 모니터 센터로 이동합니다.
- 2** 응용 프로그램을 열고 **소모품 주문**을 클릭합니다.

프린터 홈을 사용하여 소모품 주문

- 1** 시작 메뉴의 검색 명령을 사용하여 Dell 프린터 홈으로 이동합니다.
- 2** 응용 프로그램을 열고 **유지관리 >소모품 주문**을 클릭합니다.

토너 카트리지 주문

토너 카트리지를 주문하려면 프린터를 구입한 곳에 문의하십시오.

이미징 장치 주문

이미징 장치를 주문하려면 프린터 구입처에 문의하십시오.

유지관리 키트 주문

유지관리 키트를 주문하려면 프린터 구입처에 문의하십시오.

ADF 분리 롤러 주문

ADF가 용지를 선택하지 못하거나 한 번에 두 장 이상의 용지를 선택할 경우 ADF 분리 롤러를 주문하십시오.

ADF 분리 롤러 교체에 대한 자세한 내용은 해당 부품과 함께 제공된 지침 안내서를 참조하십시오.

소모품 보관

프린터 소모품을 보관할 장소로 서늘하고 깨끗한 곳을 선택하십시오. 소모품은 사용하기 전까지 원래 포장 그대로 오른쪽 면이 위로 가게 보관하십시오.

소모품을 아래의 환경에 두지 마십시오.

- 직사광선
- 35°C (95°F) 이상의 온도
- 높은 습도(80% 이상)
- 염분이 함유된 공기
- 부식성 가스
- 다량의 먼지

소모품 교체

토너 카트리지 교체

1 프린터 오른쪽에 있는 단추를 누르고 전면 덮개를 엽니다.

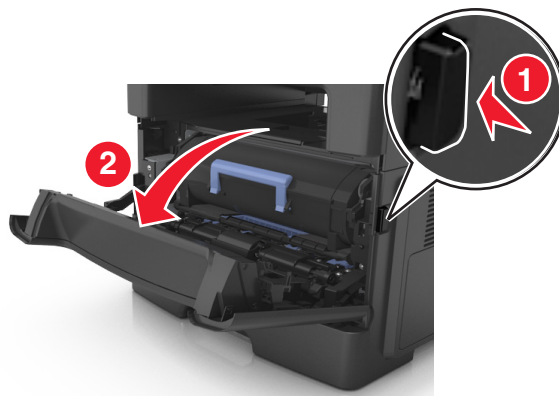

2 핸들을 이용하여 토너 카트리지를 바깥으로 당깁니다.



3 토너 카트리지의 포장을 풀고 포장재를 모두 제거합니다.

4 새 카트리지를 흔들어서 토너를 고르게 합니다.

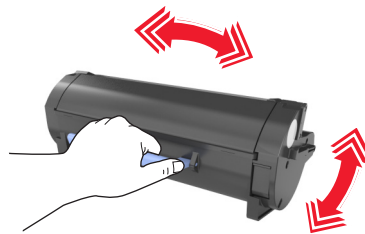

5 카트리지의 측면 레일을 프린터 내부의 측면 레일에 있는 화살표와 맞춰서 토너 카트리지를 프린터에 삽입합니다.

경고—손상 위험: 이미징 장치를 직사광선에 10 분 이상 노출시키지 마십시오. 오랜 기간 동안 빛에 노출되면 인쇄 품질 문제가 발생할 수 있습니다.

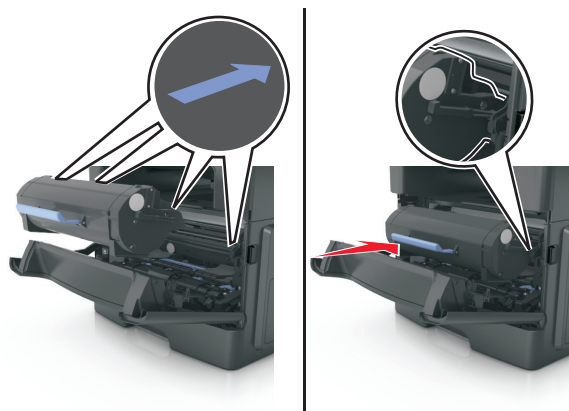

6 전면 덮개를 닫습니다.

이미징 장치 교체

1 프린터 오른쪽에 있는 단추를 누르고 전면 덮개를 엽니다.

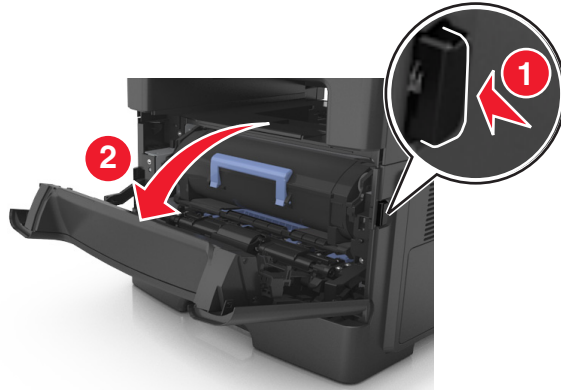

2 핸들을 이용하여 토너 카트리지를 바깥으로 당깁니다.



3 파란색 핸들을 올리고 이미징 장치를 잡아당겨 프린터에서 빼냅니다.

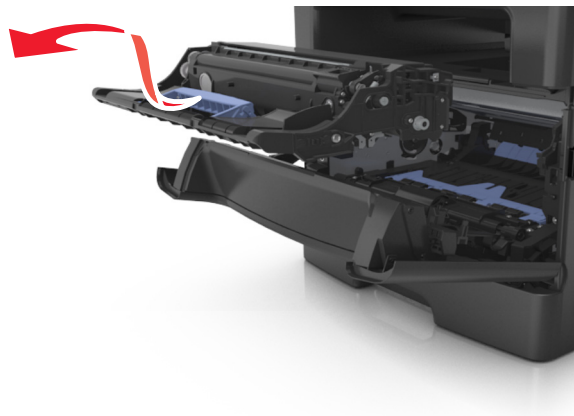

4 새 이미징 장치의 포장을 풀고 흔들립니다.

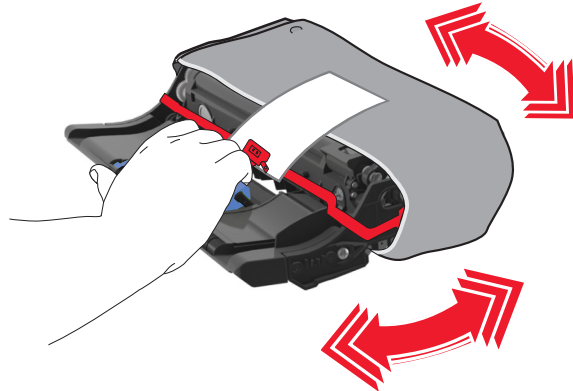

5 이미징 장치에서 모든 포장재를 제거합니다.

경고—손상 위험: 이미징 장치를 직사광선에 10 분 이상 노출시키지 마십시오. 오랜 기간 동안 빛에 노출 되면 인쇄 품질 문제가 발생할 수 있습니다.

경고—손상 위험: 광전도체 드럼을 만지지 마십시오. 그럴 경우 이후 인쇄 작업의 인쇄 품질에 영향을 줄 수 있습니다.

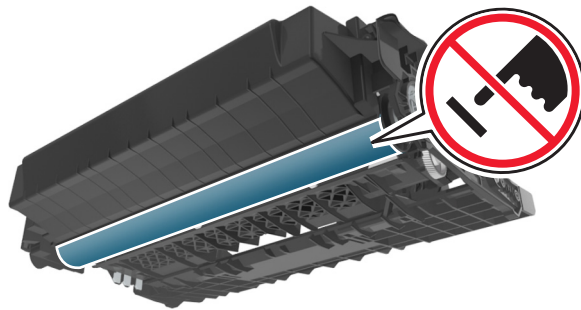

6 이미징 장치의 측면 레일에 있는 화살표를 프린터 내부의 측면 레일에 있는 화살표와 맞춰서 이미징 장치를 프린터에 삽입합니다.

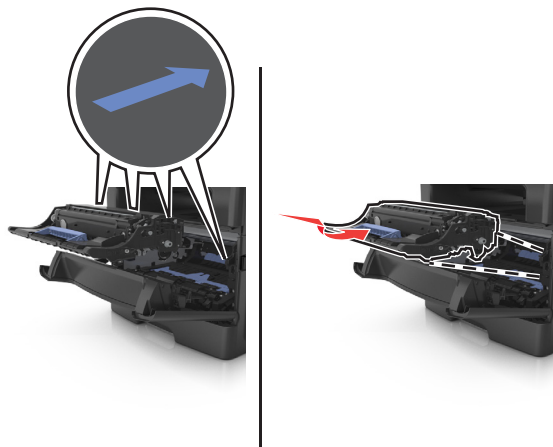

7 카트리지의 측면 레일을 프린터 내부의 측면 레일에 있는 화살표와 맞춰서 토너 카트리지를 프린터에 삽입합니다.

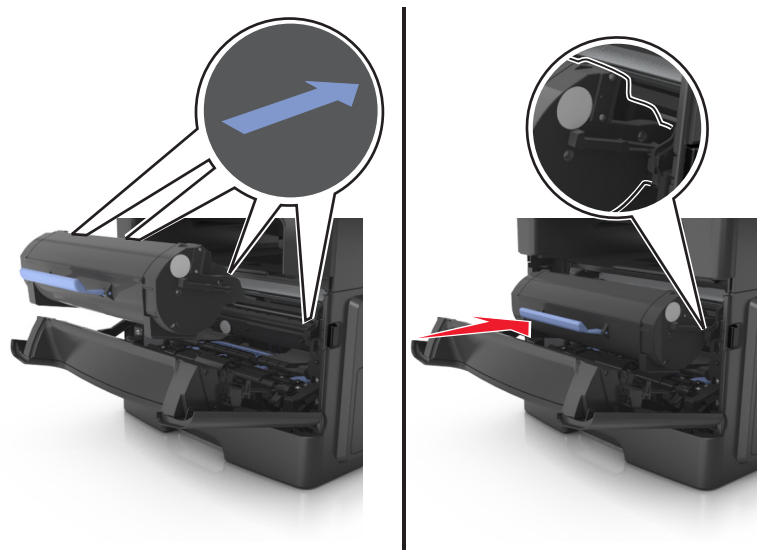

8 전면 덮개를 닫습니다.

스태플 카트리지 교체

1 스태플러 덮개를 엽니다.

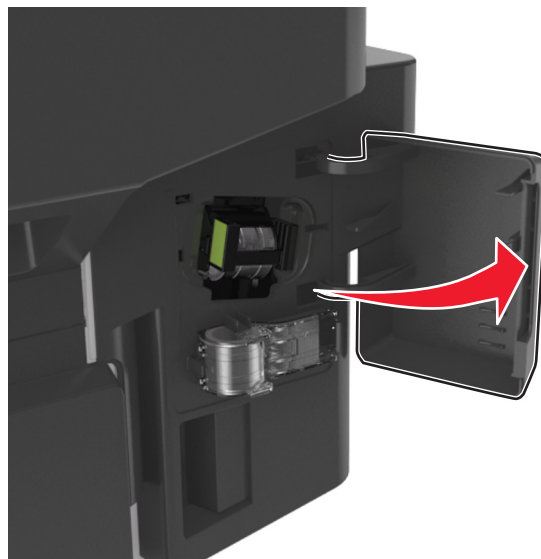

2 마우리 장치에서 스테플 카트리지를 꺼냅니다.

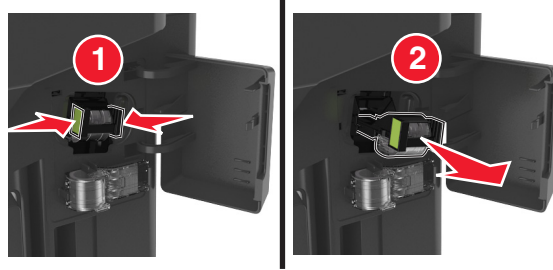

3 손가락으로 빈 스테플 케이스의 양쪽을 누르고 당겨서 카트리지에서 빈 스테플 케이스를 들어 올립니다.

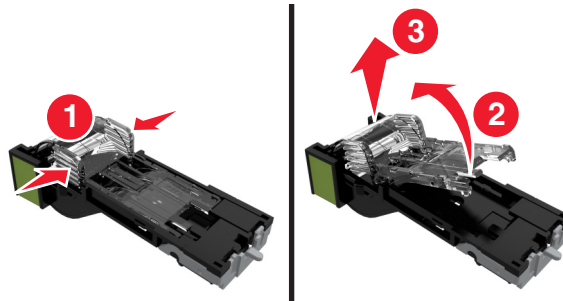

4 홀더에서 예비 스테플 케이스를 꺼냅니다.

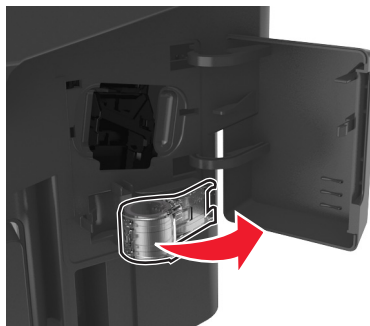

5 예비 스테플 케이스를 스테플 카트리지에 넣습니다.

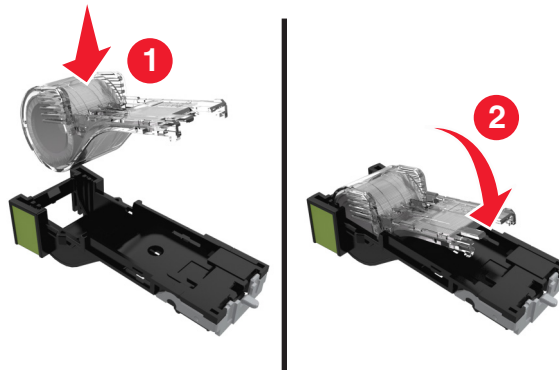

6 찰칵하는 소리가 날 때까지 스테플 카트리지를 마무리 장치에 밀어 넣습니다.

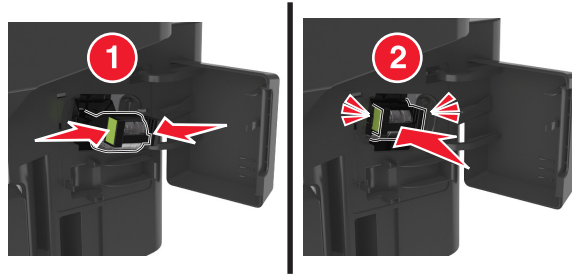

7 나중에 사용할 수 있도록 예비 스테플 케이스를 교체합니다.

8 스테플러 개폐구를 닫습니다.

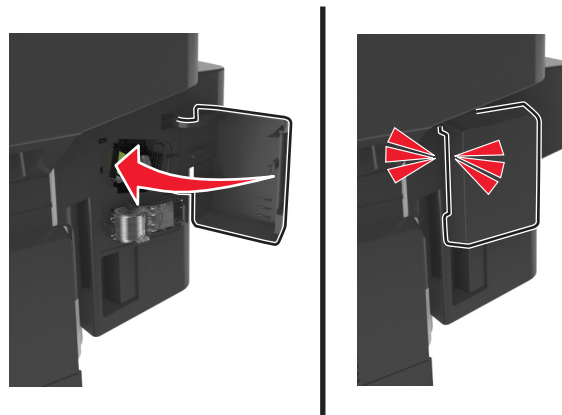

프린터 이동

프린터를 이동하기 전에

⚠ 주의—부상 위험: 프린터 무게는 18kg(40lb) 이상이므로 안전하게 들려면 2명 이상의 숙련된 인원이 있어야 합니다.

⚠ 주의—부상 위험: 개인 상해 또는 프린터 손상을 예방하려면 프린터를 옮기기 전에 아래 지침을 따르십시오.

- 전원 스위치를 사용하여 프린터를 끈 후 전기 콘센트에서 전원 코드를 뽑으십시오.
- 프린터를 옮기기 전에 프린터에서 모든 코드 및 케이블의 연결을 해제하십시오.

- 옵션 용지함 설치된 경우 프린터에서 분리합니다. 옵션 용지함을 분리하려면 용지함 오른쪽의 걸쇠를 살짝 눌러 제자리로 고정될 때까지 용지함 앞으로 밀어 넣습니다.



- 프린터를 들어올릴 때는 양 측면의 손잡이를 사용하십시오.
- 프린터를 내려 놓을 때 손가락이 스캐너의 바닥에 끼지 않도록 주의하십시오.
- 프린터를 설치하기 전에 주변이 정리되었는지 확인하십시오.

이 제품과 함께 제공된 전원 코드나 제조업체가 승인한 교체품만을 사용하십시오.

경고—손상 위험: 프린터를 잘못 옮겨 발생하는 손상에 대해서는 보증이 적용되지 않습니다.

프린터를 다른 위치로 이동

다음 지침에 따르면 프린터 및 해당 하드웨어 옵션을 다른 위치로 안전하게 옮길 수 있습니다.

- 프린터를 옮기기 위해 사용하는 수레에는 프린터 바닥 전체를 지탱할 수 있는 면이 있어야 합니다.
- 하드웨어 옵션 용지함을 옮기기 위해 사용하는 수레에는 하드웨어 옵션 크기를 지탱할 수 있는 면이 있어야 합니다.
- 프린터를 옮길 때 흔들리지 않게 주의하십시오.
- 심한 진동이 발생하지 않게 주의하십시오.

프린터 운송

프린터를 운송하려는 경우 원래의 포장을 사용하거나 구매처에 운송용 키트를 요청하십시오.

프린터 관리

프린터 메시지 관리

프린터에서 사용자의 조작이 필요한 오류 메시지를 보려면 상태 메신저 응용 프로그램을 사용하십시오. 오류가 발생한 경우 화면에 오류에 대한 메시지가 표시되고 적합한 복구 정보를 안내합니다.

프린터 소프트웨어를 설치할 때 상태 메신저를 함께 설치한 경우 소프트웨어 설치가 완료되면 이 응용 프로그램이 자동으로 시작됩니다. 시스템 트레이에 상태 메신저 아이콘이 나타나면 성공적으로 설치된 것입니다.

참고:

- 이 기능은 Windows XP 이상에서만 사용할 수 있습니다.
- 프린터와 컴퓨터가 통신할 수 있도록 양방향 통신이 제대로 지원되는지 확인하십시오.

상태 메신저 비활성화

- 1 시스템 용지함에서 상태 메신저 아이콘을 마우스 오른쪽 버튼으로 클릭합니다.
- 2 종료를 선택합니다.

상태 메신저 활성화

- 1 시작 메뉴의 검색 명령을 사용하여 상태 메신저로 이동합니다.
- 2 응용 프로그램을 엽니다.

상태 모니터 센터 액세스

이 응용 프로그램을 사용하여 프린터에 연결된 모든 USB 또는 네트워크 상태를 확인하고 온라인으로 소모품을 주문합니다.

참고: 프린터와 컴퓨터가 통신할 수 있도록 양방향 통신이 제대로 지원되는지 확인하십시오.

- 1 시작 메뉴의 검색 명령을 사용하여 상태 모니터 센터로 이동합니다.
- 2 응용 프로그램을 엽니다.

가상 디스플레이 확인

- 1 웹 브라우저를 열고 주소 필드에 프린터 IP 주소를 입력합니다.

참고:

- 네트워크/포트 메뉴의 TCP/IP 섹션에서 프린터 IP 주소를 확인합니다. IP 주소는 123.123.123.123 와 같이 점으로 구분된 네 개의 숫자 집합으로 표시됩니다.
- 프록시 서버를 사용하는 경우, 웹 페이지를 올바르게 로드하기 위해 일시적으로 비활성화합니다.

- 2 화면 왼쪽 상단에 표시된 가상 디스플레이를 확인합니다.

가상 디스플레이는 실제 디스플레이가 프린터 제어판에서 작동하는 것처럼 작동합니다.

이메일 경고 설정

소모품이 부족하거나, 용지를 변경 또는 추가해야 하거나, 용지 걸림이 발생한 경우 이메일 경고를 보내도록 프린터를 구성합니다.

1 웹 브라우저를 열고 주소 필드에 프린터 IP 주소를 입력합니다.

참고:

- 프린터 홈 스크린에서 프린터 IP 주소를 확인합니다. IP 주소는 123.123.123.123 와 같이 점으로 구분된 네 개의 숫자 집합으로 표시됩니다.
- 프록시 서버를 사용하는 경우, 웹 페이지를 올바르게 로드하기 위해 일시적으로 비활성화합니다.

2 설정을 클릭합니다.

3 기타 설정 메뉴에서 **이메일 경고 설정**을 클릭합니다.

4 알림을 수신할 항목을 선택하고 이메일 주소를 입력합니다.

5 제출을 클릭합니다.

참고: 이메일 서버 설정에 대한 자세한 내용은 시스템 지원 담당자에게 문의하십시오.

보고서 보기

내장 웹 서버에서 일부 보고서를 볼 수 있습니다. 이 보고서를 통해 프린터, 네트워크 및 소모품의 상태를 확인할 수 있습니다.

1 웹 브라우저를 열고 주소 필드에 프린터 IP 주소를 입력합니다.

참고:

- 프린터 홈 스크린에서 프린터 IP 주소를 확인합니다. IP 주소는 123.123.123.123 와 같이 점으로 구분된 네 개의 숫자 집합으로 표시됩니다.
- 프록시 서버를 사용하는 경우, 웹 페이지를 올바르게 로드하기 위해 일시적으로 비활성화합니다.

2 보고서를 클릭하고 나서 확인할 보고서 유형을 클릭하십시오.

Embedded Web Server 에서 소모품 알림 구성

소모품이 부족하거나 소모품의 수명이 다 되었을 때 사용자에게 표시할 알림 옵션을 선택하여 알림을 받는 방법을 지정할 수 있습니다.

참고:

- 알림 옵션은 토너 카트리지, 이미징 장치 및 유지관리 키트를 대상으로 선택할 수 있습니다.
- 모든 알림 옵션은 소모품의 약간 부족, 부족, 매우 부족한 상태를 기준으로 설정할 수 있습니다. 수명이 다 된 소모품 상태에 대해서는 일부 기준에 대한 알림 옵션만 설정할 수 있습니다. 이메일 알림 옵션은 소모품의 모든 상태에 사용할 수 있습니다.
- 일부 소모품의 경우 소모품의 예상 잔류량을 퍼센트로 표시하도록 알림 옵션을 구성할 수도 있습니다.

1 웹 브라우저를 열고 주소 필드에 프린터 IP 주소를 입력합니다.

참고:

- 프린터 홈 스크린에서 프린터 IP 주소를 확인합니다. IP 주소는 123.123.123.123 와 같이 점으로 구분된 네 개의 숫자 집합으로 표시됩니다.
- 프록시 서버를 사용하는 경우, 웹 페이지를 올바르게 로드하기 위해 일시적으로 비활성화합니다.

2 설정 >인쇄 설정 >소모품 알림을 클릭합니다.

3 각 소모품의 드롭다운 메뉴에서 다음 알림 옵션 중 하나를 선택합니다.

통지	설명
끄기	모든 소모품에 정상적인 프린터 동작이 수행됩니다.
이메일만	소모품이 해당 상태에 도달했을 때 프린터가 이메일을 생성합니다. 메뉴 페이지와 상태 페이지에 소모품의 상태가 표시됩니다.
경고	프린터에 경고 메시지가 표시되고 소모품의 상태에 대한 이메일이 생성됩니다. 소모품이 해당 상태에 도달했을 경우 프린터가 중단되지 않습니다.
일시적 중지 ¹	소모품이 해당 상태에 도달했을 때 프린터의 인쇄 작업이 중단되고, 인쇄를 계속하려면 사용자가 버튼을 눌러야 합니다.
비일시적 중지 ^{1,2}	소모품이 해당 상태에 도달했을 때 프린터의 인쇄 작업이 중단됩니다. 인쇄를 계속하려면 소모품을 교체해야 합니다.

¹ 소모품 알림 옵션이 설정된 경우 프린터가 소모품 상태에 대한 이메일을 생성합니다.

² 소모품 중 일부가 빈 경우 손상을 방지하기 위해 프린터가 중단됩니다.

4 제출을 클릭합니다.

공장 출하시 기본 설정 복원

참조할 수 있도록 현재 메뉴 설정 목록을 보관하려면 공장 출하시 기본 설정을 복원하기 전에 메뉴 설정 페이지를 인쇄합니다. 자세한 내용은 [49 페이지의 “메뉴 설정 페이지 인쇄”](#)를 참조하십시오.

프린터 공장 출하시 기본 설정을 복원하는 보다 포괄적인 방법을 사용하려는 경우 모든 설정 삭제 옵션을 수행합니다. 자세한 내용은 [204 페이지의 “비휘발성 메모리 지우기”](#)를 참조하십시오.

경고—손상 위험: 공장 출하시 기본값 복원은 대다수 프린터 설정을 공장 출하시 기본 설정으로 되돌립니다. 단, 디스플레이 언어, 사용자 정의 크기 및 메시지, 네트워크/포트 메뉴 설정은 예외입니다. RAM 에 저장된 다운로드가 모두 삭제됩니다. 플래시 메모리 또는 프린터 하드 디스크에 저장된 다운로드는 영향을 받지 않습니다.

홈 스크린에서 다음으로 이동합니다.

 > **설정** > **일반 설정** > **공장 기본값** > **지금 복원** > 

용지 걸림 해결

프린터 디스플레이에 용지 걸림 오류 메시지가 나타나고 이 오류 메시지에 용지 걸림이 발생한 프린터 영역이 포함되어 있습니다. 용지 걸림이 하나 이상 발생하면 걸린 용지 수가 표시됩니다.

용지 걸림 예방

용지를 올바르게 넣습니다.

- 트레이에 용지를 평평하게 넣었는지 확인하십시오.

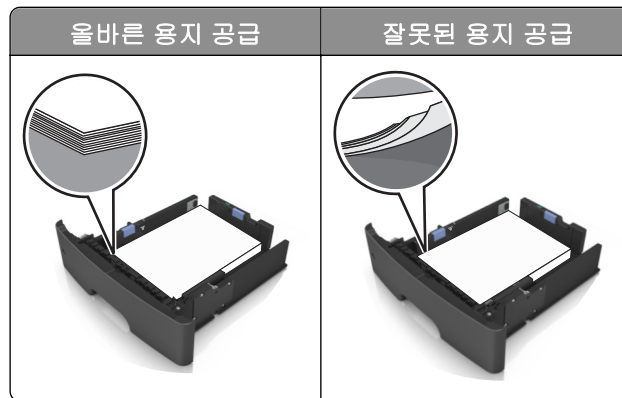

- 프린터가 인쇄 중인 경우 트레이를 제거하지 마십시오.
- 프린터가 인쇄 중인 경우 트레이에 용지를 공급하지 마십시오. 인쇄 전에 용지를 넣거나 메시지가 표시될 때까지 기다리십시오.
- 용지를 너무 많이 넣지 마십시오. 용지가 최대 용지 채움 표시 아래에 있는지 확인합니다.
- 용지를 용지함에 밀어 넣지 마십시오. 그림과 같이 용지를 넣습니다.

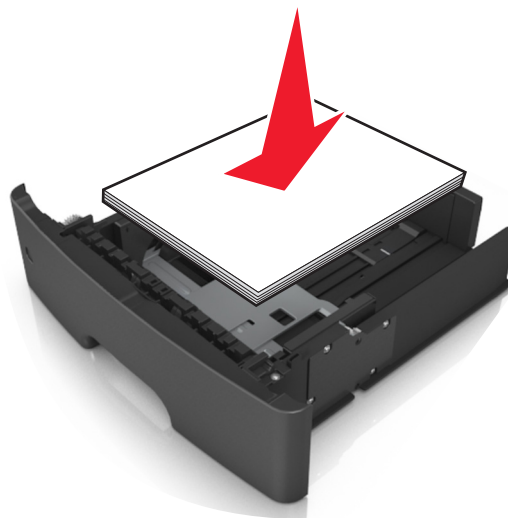

- 공급 장치 또는 다용도 공급 장치의 고정대가 올바른 위치에 있는지, 용지 또는 봉투를 세게 누르고 있지 않은지 확인하십시오.
- 용지함에 용지를 넣은 후에는 용지함을 프린터에 끝까지 밀어 넣으십시오.

권장 용지를 사용하십시오.

- 권장 용지 또는 특수 용지만 사용하십시오.
- 구겨지거나 접힌 용지, 젖은 용지, 구부러지거나 휘어진 용지를 넣지 마십시오.
- 용지를 넣기 전에 앞뒤로 살짝 구부렸다가 파라락 넘겨 용지가 서로 붙지 않도록 하고 고르게 정돈하십시오.

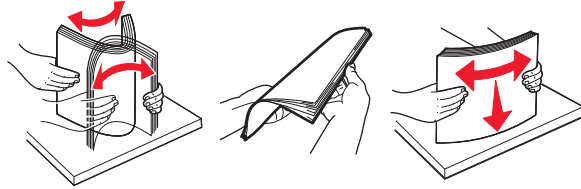

- 손으로 절단하거나 다듬은 용지는 사용하지 마십시오.
- 동일한 용지함에 용지 크기, 무게 또는 유형을 혼합하여 넣지 마십시오.
- 용지 크기 및 종류가 컴퓨터 또는 프린터 제어판에서 올바르게 설정되었는지 확인합니다.
- 제조업체 권장 사항에 따라 용지를 보관하십시오.

용지 걸림 메시지 및 위치 이해

용지 걸림이 발생하면 프린터 디스플레이에 용지 걸림 위치를 표시하는 메시지 및 용지 걸림을 제거하기 위한 정보가 나타납니다. 디스플레이에 표시된 도어, 덮개, 용지함을 열고 걸린 용지를 제거합니다.

참고:

- 걸림 문제 도움이 켜기로 설정된 경우 걸린 페이지를 제거한 후 프린터에서 빈 페이지 또는 일부 내용이 출력된 페이지를 표준 출력함으로 자동으로 내보냅니다. 인쇄된 출력물에서 삭제된 페이지를 확인하십시오.
- 용지 걸림 복구가 켜거나 자동으로 설정되어 있는 경우 프린터에서 용지 걸림으로 인쇄하지 못한 페이지를 다시 인쇄합니다. 하지만 자동 설정을 선택해도 해당 페이지가 반드시 인쇄되는 것은 아닙니다.

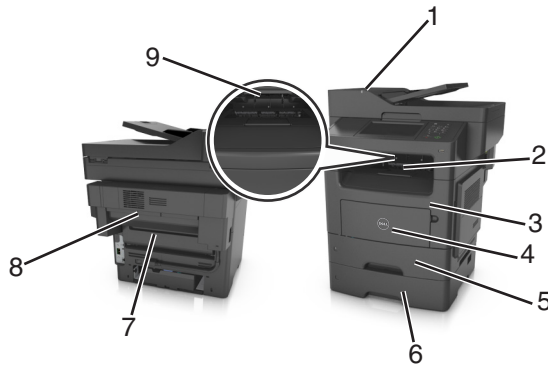

	용지 걸림 액세스 영역	프린터 제어판 메시지	수행할 조치
1	ADF(자동 문서 공급 장치)	[x]-용지 걸림, ADF 를 열어서 용지 걸림 제거. [28y.xx]	ADF 용지함에 있는 용지를 모두 제거한 다음 걸린 용지를 제거합니다.
2	표준 출력함	[x]-용지 걸림, 표준 출력함의 걸림 제거. [20y.xx]	걸린 용지를 제거합니다.
3	전면 덮개	[x]-용지 걸림, 전면 덮개 열기. [20y.xx]	전면 덮개를 연 다음 토너 카트리지, 이미징 장치 및 걸린 용지를 제거합니다.

	용지 걸림 액세스 영역	프린터 제어판 메시지	수행할 조치
4	다용도 급지 장치	[x]-페이지 걸림, 수동 공급 장치에서 제거. [25y.xx]	다용도 공급 장치에 있는 용지를 모두 제거한 다음 걸린 용지를 제거합니다.
5	용지함 1	[x]-용지 걸림, 용지함 1 을 분리하여 양면 장치 청소. [23y.xx]	용지함 1 을 완전히 당겨 빼내고 전면 양면 장치를 아래로 누른 다음, 걸린 용지를 제거합니다. 참고: 일부 23y.xx 용지 걸림을 제거하려면 뒷면 덮개를 열어야 할 수 있습니다.
6	급지대 [x]	[x]-용지 걸림, 용지함 [x] 열기. [24y.xx]	표시된 용지함을 당겨서 꺼낸 후 걸린 용지를 제거합니다.
7	후면 덮개	[x]-용지 걸림, 후면 덮개 열기. [20y.xx]	뒷문을 열고 걸린 용지를 제거합니다.
8	마무리 장치 뒷덮개	[x]-용지 걸림, 마무리 장치의 출력함에서 용지 모두 제거. 출력함에 용지가 남아 있음 [45y.xx]	<ul style="list-style-type: none"> 마무리 장치 뒷덮개를 열고 걸린 용지를 제거합니다. 좁은 도어를 열고 걸린 용지를 제거합니다.
9	마무리 장치 출력함	[x]-용지 걸림, 출력 용지함에서 용지 모두 제거. 출력함에 용지가 남아 있음 [45y.xx]	<ul style="list-style-type: none"> 용지 고정대를 왼쪽으로 이동하고 오른쪽 용지 고정대를 오른쪽으로 이동한 후 마무리 장치 출력함에서 걸린 용지를 제거합니다. 마무리 장치 뒷덮개와 좁은 도어를 열고 걸린 용지를 제거합니다.

[x]-용지 걸림, 자동 공급 장치 상단 덮개 열기. [28y.xx]

1 ADF 트레이에서 원본 문서를 모두 제거합니다.

참고: ADF 트레이에서 페이지를 제거하면 메시지가 지워집니다.

2 ADF 덮개를 엽니다.

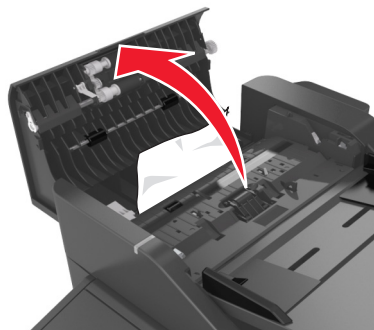

3 걸린 용지를 양쪽에서 단단히 잡고 살짝 당겨 빼냅니다.

참고: 용지 조각도 모두 제거해야 합니다.

4 ADF 덮개를 닫습니다.

5 원본 문서의 모서리를 가지런히 정렬한 후, 문서를 ADF 에 넣고 용지 고정대를 조정합니다.

6 프린터 제어판에서 **완료**를 눌러 메시지를 지우고 인쇄를 계속합니다.

[x]-용지 걸림, 표준 출력함의 걸림 제거. [20y.xx]

1 걸린 용지를 양쪽에서 단단히 잡고 살짝 당겨 빼냅니다.

참고: 용지 조각도 모두 제거해야 합니다.



2 프린터 제어판에서 완료를 터치하여 메시지를 없애고 인쇄를 계속합니다.

[x]-용지 걸림, 후면 덮개 열기. [20y.xx]

1 전면 덮개를 열고 후면 덮개에서 걸린 용지를 느슨하게 합니다.

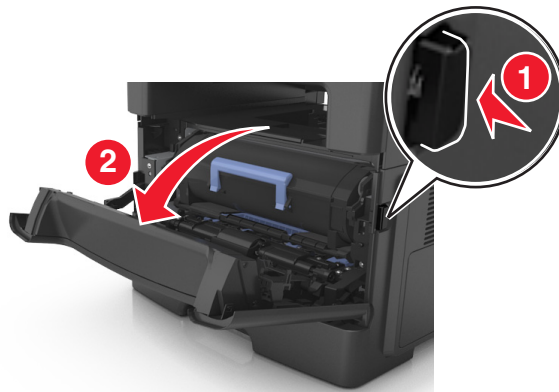

2 후면 덮개를 아래로 부드럽게 당깁니다.

 **주의—표면 고열:** 프린터 내부가 뜨거울 수 있습니다. 고온의 부속으로 인한 상해 위험을 줄이기 위해 표면이 식은 후에 만지십시오.

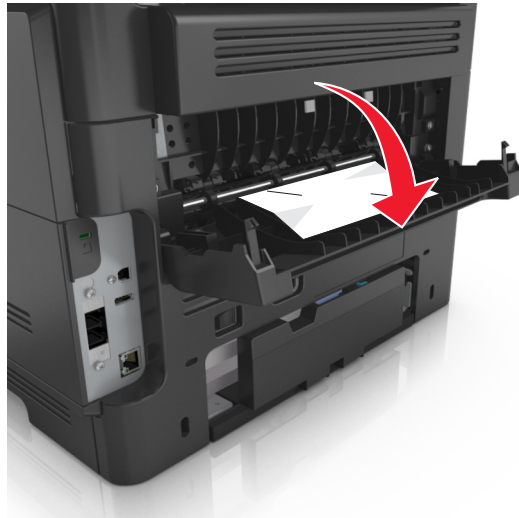

3 걸린 용지를 양쪽에서 단단히 잡고 살짝 당겨 빼냅니다.

참고: 용지 조각도 모두 제거해야 합니다.

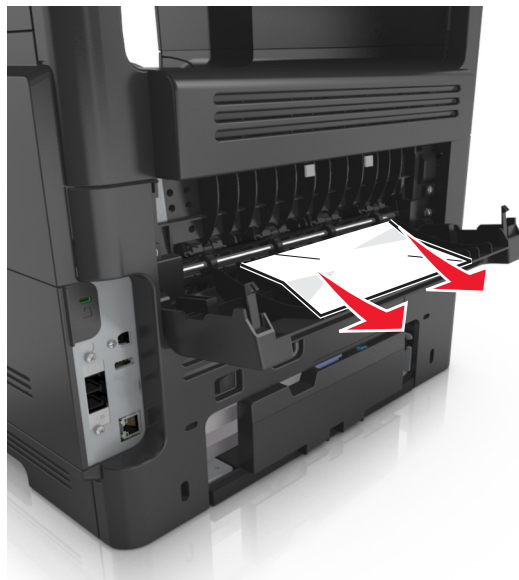

4 전면 및 후면 덮개를 닫습니다.

5 프린터 제어판에서 **완료**를 선택하여 메시지를 없애고 인쇄를 계속합니다.

[x]-용지 걸림, 전면 덮개 열기. [20y.xx]

⚠ 주의—표면 고열: 프린터 내부가 뜨거울 수 있습니다. 뜨거운 부품 때문에 다치지 않도록 표면이 식도록 두었다가 나중에 만지십시오.

1 프린터 오른쪽에 있는 단추를 누르고 전면 덮개를 엽니다.

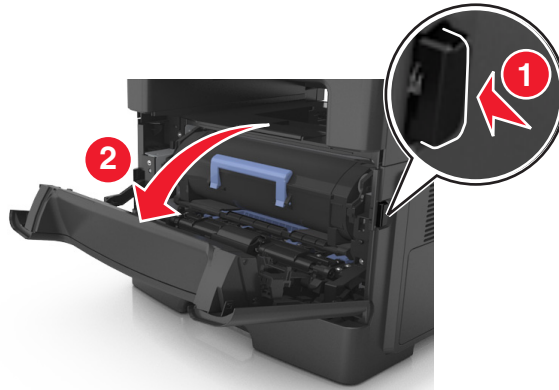

2 핸들을 이용하여 토너 카트리지를 바깥으로 당깁니다.



3 파란색 핸들을 올리고 이미징 장치를 잡아당겨 프린터에서 빼냅니다.

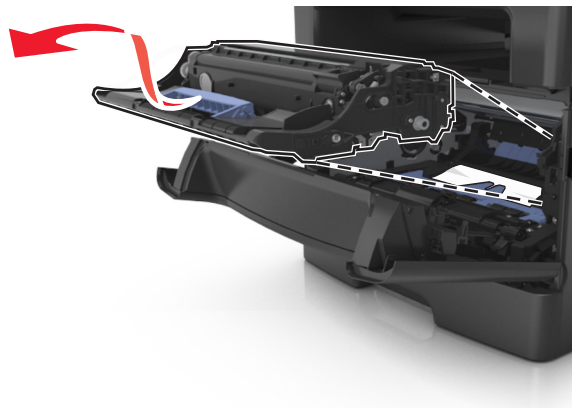

경고—손상 위험: 이미징 장치 아래에 있는 광택이 나는 파란색 광전도체 드럼을 만지지 마십시오. 그럴 경우 이후 인쇄 작업의 품질에 영향을 줄 수 있습니다.

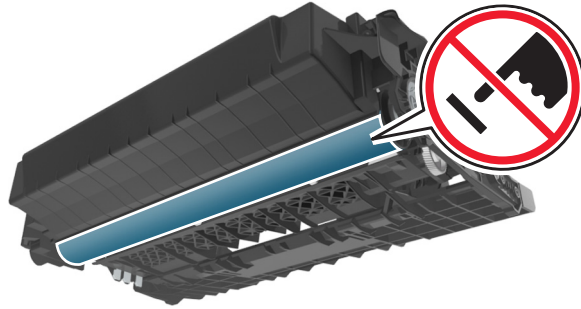

4 이미징 장치를 평평하고 매끄러운 표면 위에 둡니다.

경고—손상 위험: 이미징 장치를 직사광선에 10 분 이상 노출시키지 마십시오. 오랜 기간 동안 빛에 노출 되면 인쇄 품질 문제가 발생할 수 있습니다.

5 프린터 앞쪽의 파란색 덮개를 들어 올립니다.

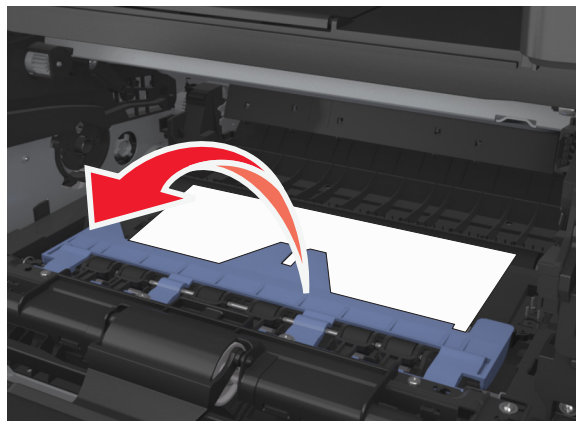

6 걸린 용지를 양쪽에서 단단히 잡고 살짝 당겨 빼냅니다.

참고: 용지 조각도 모두 제거해야 합니다.

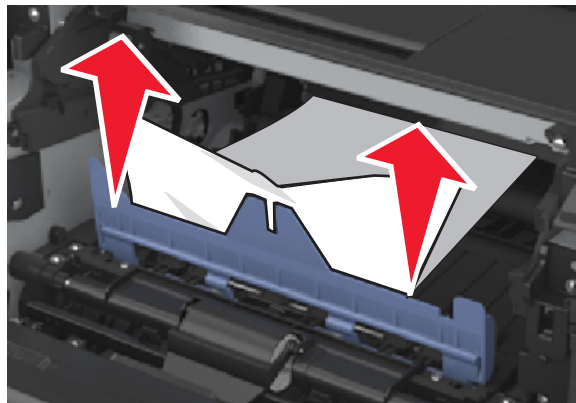

- 7** 본 장치의 측면 레일에 있는 화살표와 프린터 안의 측면 레일에 있는 화살표를 맞춰서 이미징 장치를 삽입한 후 이미징 장치를 프린터에 넣습니다.

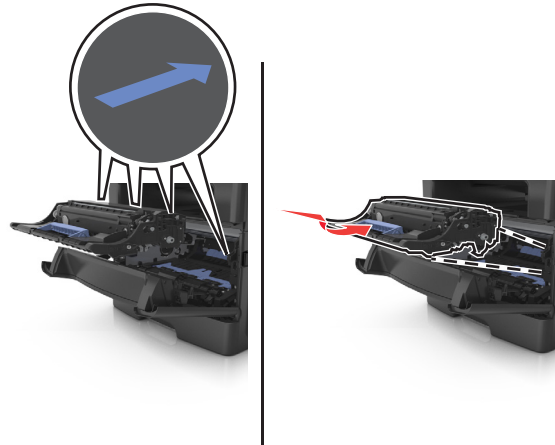

- 8** 카트리지의 측면 레일을 프린터 안의 측면 레일에 있는 화살표를 맞춰서 토너 카트리지를 삽입한 후 카트리지를 프린터에 넣습니다.

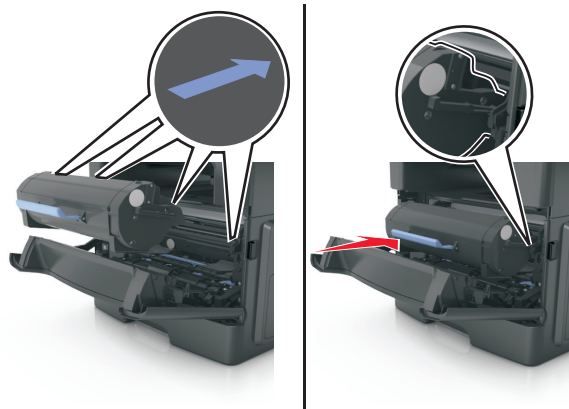

- 9** 전면 덮개를 닫습니다.

- 10** 프린터 제어판에서 **계속**을 선택하여 메시지를 없애고 인쇄를 계속합니다.

[x]-용지 걸림, 트레이 1 을 분리하여 양면 장치 청소. [23y.xx]

1 용지함을 당겨 완전히 빼냅니다.



2 레버를 찾아서 아래쪽으로 당겨 용지를 제거합니다.

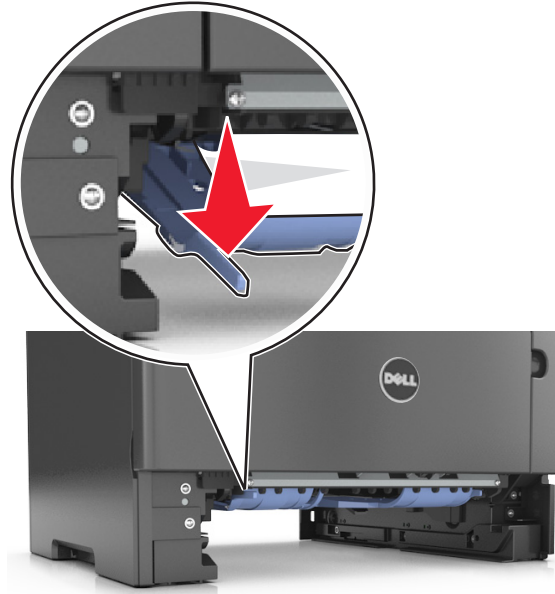

3 걸린 용지를 양쪽에서 단단히 잡고 살짝 당겨 빼냅니다.

참고: 용지 조각도 모두 제거해야 합니다.



4 트레이를 삽입합니다.

5 프린터 제어판에서 **완료**를 터치하여 메시지를 없애고 인쇄를 계속합니다.

[x]-페이지 걸림, 수동 공급 장치에서 제거. [25y.xx]

1 다용도 급지대에서 걸린 용지를 양쪽에서 단단히 잡고 살짝 당겨 빼냅니다.

참고: 용지 조각도 모두 제거해야 합니다.



2 용지를 앞뒤로 살짝 구부려 느슨하게 하고 파라락 넘겨 용지가 붙지 않도록 합니다. 용지를 접거나 구기지 마십시오. 평평한 바닥 위에서 용지의 가장자리가 고르게 되도록 다듬습니다.

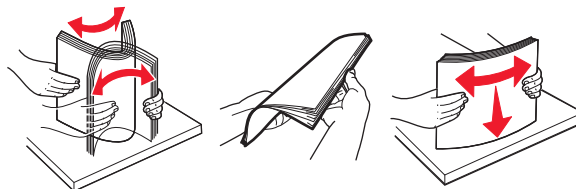

3 용지를 다용도 급지대에 다시 넣습니다.

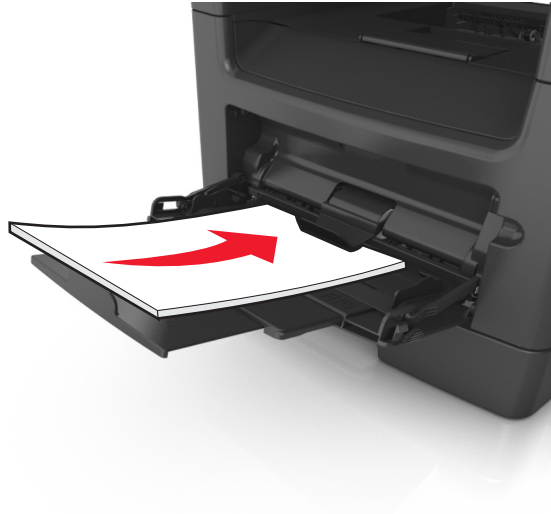

참고: 용지 고정대가 용지의 가장자리에 살짝 닿는지 확인합니다.

4 프린터 제어판에서 **완료**를 터치하여 메시지를 없애고 인쇄를 계속합니다.

[x]-용지 걸림, 트레이 [x] 열기. [24y.xx]

1 용지함을 당겨 완전히 빼냅니다.

참고: 프린터 디스플레이의 메시지는 걸린 용지가 있는 용지함을 표시합니다.



2 걸린 용지를 양쪽에서 단단히 잡고 살짝 당겨 빼냅니다.

참고: 용지 조각도 모두 제거해야 합니다.



3 트레이를 삽입합니다.

4 프린터 제어판에서 **완료**를 터치하여 메시지를 없애고 인쇄를 계속합니다.

[x]-용지 걸림, 출력 용지함에서 용지 모두 제거. 출력함에 용지가 남아 있음. [45y.xx]

마무리 장치 출력함의 용지 걸림

1 표준 출력함 용지를 비웁니다.



2 용지 고정대를 측면으로 이동합니다.



3 액세스 영역 내부에서 걸린 용지를 모두 제거합니다.

참고: 용지 조각도 모두 제거해야 합니다.



4 필요한 경우 프린터 제어판에서 **완료**를 눌러 메시지를 없애고 인쇄를 계속합니다.

마무리 장치 후면 덮개에 용지 걸림

1 마무리 장치 후면 덮개를 엽니다.

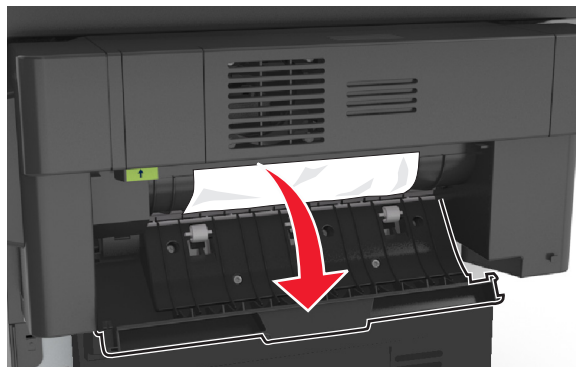

2 걸린 용지를 양쪽에서 단단히 잡고 살짝 당겨 빼냅니다.

참고: 용지 조각도 모두 제거해야 합니다.

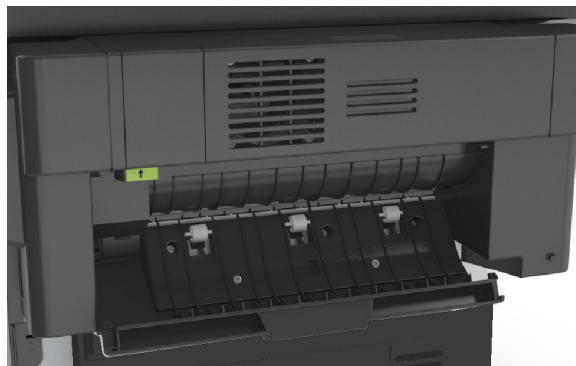

3 마무리 장치 좁은 도어를 열고 좁은 도어 안쪽에서 종이 조각을 모두 제거합니다.

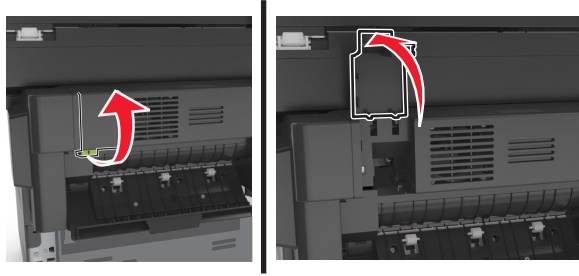

4 좁은 도어를 엽니다.

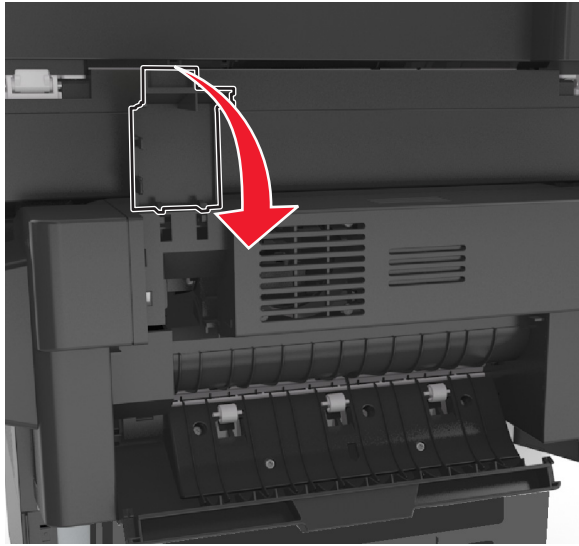

5 마무리 장치 후면 덮개를 닫습니다.



6 필요한 경우 프린터 제어판에서 **완료**를 눌러 메시지를 없애고 인쇄를 계속합니다.

마무리 장치에 스테플 걸림

1 스테플 개폐구를 엽니다.

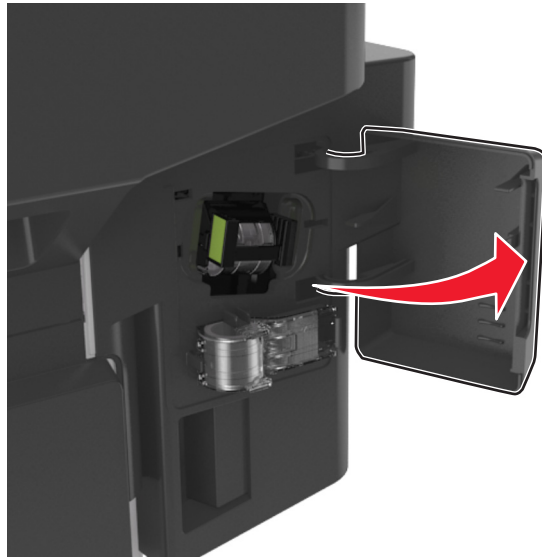

2 마무리 장치에서 스테플 카트리지를 꺼냅니다.

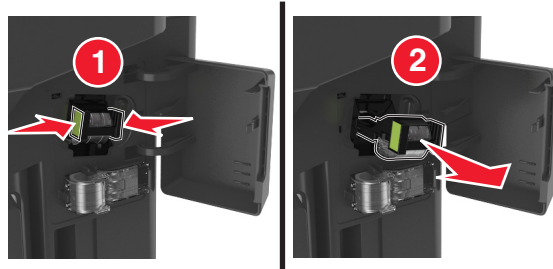

3 스테플 보호대를 들어올린 다음 느슨해진 스테플이나 걸린 스테플을 모두 제거합니다.

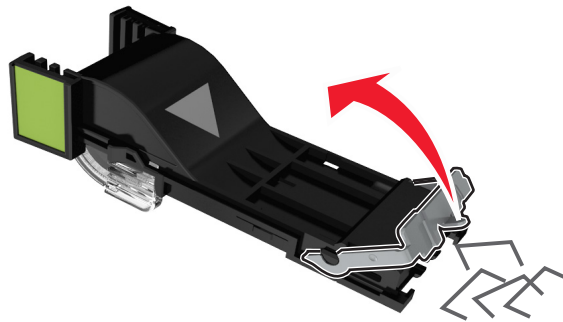

4 스테플 보호대가 **찰칵**하며 제자리로 들어갈 때까지 아래로 누릅니다.

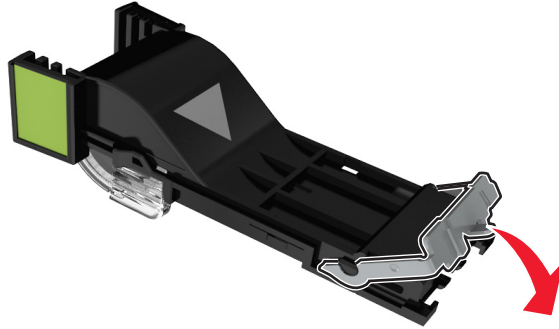

5 **찰칵**하는 소리가 날 때까지 스테플 카트리지를 마무리 장치에 다시 삽입합니다.

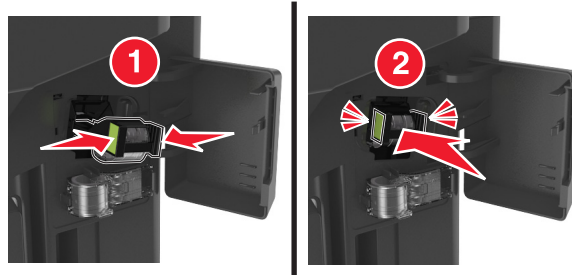

6 스테플 개폐구를 닫습니다.

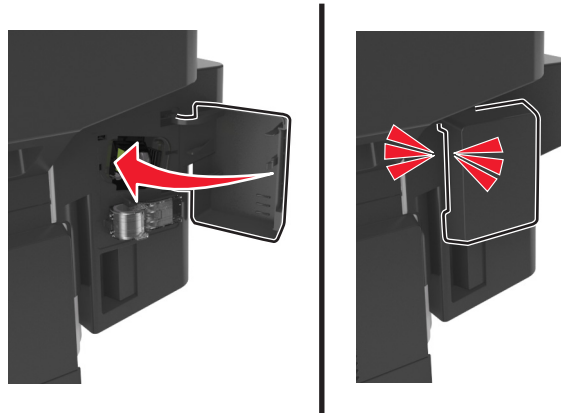

7 필요한 경우 프린터 제어판에서 **완료**를 눌러 메시지를 없애고 인쇄를 계속합니다.

문제 해결

프린터 메시지 이해

카트리지 부족 [88.xy]

교체용 토너 카트리지를 주문해야 할 수도 있습니다. 필요한 경우 프린터 제어판에서 **계속**을 눌러 메시지를 없애고 인쇄를 계속합니다.

카트리지 약간 부족 [88.xy]

필요한 경우 프린터 제어판에서 **계속**을 눌러 메시지를 없애고 인쇄를 계속합니다.

카트리지 매우 부족, 잔여 예상 페이지 수 [x] [88.xy]

토너 카트리지를 곧 교체해야 할 수 있습니다. 자세한 내용은 *사용 설명서*에서 "소모품 교체" 섹션을 참조하십시오.

필요한 경우 프린터 제어판에서 **계속**을 눌러 메시지를 없애고 인쇄를 계속합니다.

[용지함]을 [사용자 정의 유형 이름]의 넣기 [방향]으로 변경

다음 중 하나 이상을 시도해 보십시오.

- 올바른 크기와 종류의 용지를 용지함 또는 공급 장치에 넣고, 프린터 제어판의 용지 메뉴에 용지 크기 및 종류 설정이 지정되어 있는지 확인합니다. 그런 다음 **용지 변경 완료**를 누릅니다.
- **활성 출력함 재설정**을 터치하여 연결된 출력함 세트를 위해 현재 출력함을 재설정합니다.
- 인쇄 작업을 취소합니다.

[용지함]을 [사용자 정의 문자열]로 변경하고 [방향] 넣기

다음 중 하나 이상을 시도해 보십시오.

- 올바른 크기와 종류의 용지를 용지함 또는 공급 장치에 넣고, 프린터 제어판의 용지 메뉴에 용지 크기 및 종류 설정이 지정되어 있는지 확인합니다. 그런 다음 **용지 변경 완료**를 누릅니다.
- **활성 출력함 재설정**을 터치하여 연결된 출력함 세트를 위해 현재 출력함을 재설정합니다.
- 인쇄 작업을 취소합니다.

[용지함]을 [용자 크기]의 [방향]으로 변경

다음 중 하나 이상을 시도해 보십시오.

- 올바른 크기와 종류의 용지를 용지함 또는 공급 장치에 넣고, 프린터 제어판의 용지 메뉴에 용지 크기 및 종류 설정이 지정되어 있는지 확인합니다. 그런 다음 **용지 변경 완료**를 누릅니다.
- **활성 출력함 재설정**을 터치하여 연결된 출력함 세트를 위해 현재 출력함을 재설정합니다.
- 인쇄 작업을 취소합니다.

[용지함]을 [용자 유형] [용지 크기]의 넣기 [방향]으로 변경

다음 중 하나 이상을 시도해 보십시오.

- 올바른 크기와 종류의 용지를 용지함 또는 공급 장치에 넣고, 프린터 제어판의 용지 메뉴에 용지 크기 및 종류 설정이 지정되어 있는지 확인합니다. 그런 다음 **용지 변경 완료**를 누릅니다.
- **활성 출력함 재설정**을 터치하여 연결된 출력함 세트를 위해 현재 출력함을 재설정합니다.
- 인쇄 작업을 취소합니다.

트레이 [x] 연결 확인

다음 중 하나 이상을 시도해 보십시오.

- 프린터를 껐다가 다시 켭니다.
오류가 두 번째 발생할 경우
 - 1 프린터를 끕니다.
 - 2 전기 콘센트에서 전원 코드를 뽑습니다.
 - 3 표시된 금지대를 제거합니다.
 - 4 트레이를 다시 장착합니다.
 - 5 전원 코드를 제대로 접지된 전기 콘센트에 연결합니다.
 - 6 프린터를 다시 켭니다.
 오류가 다시 발생할 경우
 - 1 프린터를 끕니다.
 - 2 전기 콘센트에서 전원 코드를 뽑습니다.
 - 3 트레이를 빼냅니다.
 - 4 기술 지원 센터에 문의하십시오.
- 프린터 제어판에서 **계속**을 눌러 메시지를 없애고 작업을 다시 시작합니다.

전면 덮개 닫기

프린터의 전면 덮개를 닫으십시오.

후면 덮개 닫기

프린터의 후면 덮개를 닫습니다.

마무리 장치 후면 덮개 닫기

마무리 장치의 후면 덮개를 닫습니다.

평판 덮개를 덮고 원본 넣기(작업 재시작 시)[2yy.xx]

다음 중 하나 이상을 시도해 보십시오.

- **자동 공급 장치에서 스캔**을 눌러 ADF에서 마지막으로 성공한 스캔 작업 이후부터 바로 스캔을 계속합니다.
- **평판 스캔**을 눌러 스캐너에서 마지막으로 성공한 스캔 이후부터 바로 스캔을 계속합니다.

- 마지막으로 성공한 스캔 작업을 끝으로 종료하려면 **스캔 중단하고 작업 완료**를 누릅니다.

참고: 이때 스캔 작업이 취소되는 것은 아닙니다. 성공적으로 스캔된 모든 페이지는 복사, 팩스 또는 이메일 작업 수행을 위해 전송됩니다.

- **작업 취소**를 눌러 메시지를 없애고 스캔 작업을 취소합니다.

페이지 복잡, 일부 데이터 인쇄되지 않음 [39]

다음 중 하나 이상을 시도해 보십시오.

- 프린터 제어판에서 **계속**을 눌러 메시지를 무시하고 인쇄를 계속합니다.
- 현재 인쇄 작업을 취소합니다.
- 추가 프린터 메모리를 설치합니다.

구성 변경, 일부 보류 작업이 복원되지 않음 [57]

보류된 작업은 프린터에서 다음과 같은 변경 사항으로 인해 무효화됩니다.

- 프린터 펌웨어가 업데이트되었습니다.
- 인쇄 작업에 필요한 트레이가 제거되었습니다.
- **USB** 포트에 더 이상 연결되지 않은 플래시 드라이브에서 인쇄 작업이 보내졌습니다.
- 하드 디스크가 다른 프린터 모델에 설치되는 동안 저장된 인쇄 작업이 프린터 하드 디스크에 포함되어 있습니다.

프린터 제어판에서 **계속**을 터치하여 메시지를 없애고 인쇄를 계속합니다.

결함 있는 플래시가 감지됨 [51]

다음 중 하나 이상을 시도해 보십시오.

- 결함이 있는 플래시 메모리 카드를 교체합니다.
- 프린터 제어판에서 **계속**을 눌러 메시지를 무시하고 인쇄를 계속합니다.
- 현재 인쇄 작업을 취소합니다.

디스크 공간 부족 [62]

다음 중 하나 이상을 시도해 보십시오.

- 프린터 제어판에서 **계속**을 눌러 메시지를 없애고 계속 진행합니다.
- 프린터 하드 디스크에 저장된 글꼴, 매크로 및 기타 데이터를 삭제합니다.
- 용량이 더 큰 프린터 하드 디스크를 설치합니다.

이 장치에서 디스크를 사용하려면 디스크를 포맷해야 합니다.

프린터 제어판에서 **디스크 포맷**을 눌러 프린터 하드 디스크를 포맷하고 메시지를 삭제하십시오.

참고: 디스크를 포맷하면 프린터 하드 디스크에 저장되어 있는 파일이 모두 삭제됩니다.

디스크가 거의 찼습니다. 안전하게 디스크 공간을 지우십시오.

다음 중 하나 이상을 시도해 보십시오.

- **계속(Continue)**을 터치하여 메시지를 지우고 인쇄를 계속합니다.
- 프린터 하드 디스크에 저장된 글꼴, 매크로 및 기타 데이터를 삭제합니다.
- 용량이 더 큰 하드 디스크를 설치합니다.

USB 드라이브 읽기 오류. USB 제거.

지원되지 않는 USB 장치가 삽입되어 있습니다. USB 장치를 제거한 다음 지원되는 장치를 삽입합니다.

USB 허브 읽기 오류 허브를 제거하십시오.

지원되지 않는 USB 허브가 삽입되었습니다. USB 허브를 제거한 다음 지원되는 허브를 설치합니다.

팩스 메모리 용량 부족

프린터 제어판에서 **계속**을 터치하여 메시지를 없애고 인쇄를 계속합니다.

팩스 부분 작동 불가 시스템 관리자에게 문의하십시오.

다음 중 하나 이상을 시도해 보십시오.

- 프린터 제어판에서 **계속**을 터치하여 메시지를 없애고 인쇄를 계속합니다.
- 프린터를 껐다가 다시 켭니다. 메시지가 다시 나타나면 시스템 지원 담당자에게 문의하십시오.

팩스 서버 '대상 형식'이 설정되지 않았습니까. 시스템 관리자에게 문의하십시오.

다음 중 하나 이상을 시도해 보십시오.

- 프린터 제어판에서 **계속**을 터치하여 메시지를 없애고 인쇄를 계속합니다.
- 팩스 서버 설정을 완료합니다. 메시지가 다시 나타나면 시스템 지원 담당자에게 문의하십시오.

팩스 사용자 이름이 설정되지 않음 시스템 관리자에게 문의하십시오.

다음 중 하나를 수행합니다.

- 프린터 제어판에서 **계속**을 터치하여 메시지를 없애고 인쇄를 계속합니다.
- 아날로그 팩스 설정을 완료합니다. 설정 완료 후에도 메시지가 다시 나타나면 시스템 지원 담당자에게 문의하십시오.

팩스 사용자 번호가 설정되지 않음 시스템 관리자에게 문의하십시오.

다음 중 하나 이상을 시도해 보십시오.

- 프린터 제어판에서 **계속**을 터치하여 메시지를 없애고 인쇄를 계속합니다.
- 아날로그 팩스 설정을 완료합니다. 설정 완료 후에도 메시지가 다시 나타나면 시스템 지원 담당자에게 문의하십시오.

이미징 장치 부족 [84.xy]

교체용 이미징 장치를 주문해야 할 수도 있습니다. 필요하다면 프린터 제어판에서 **계속**을 선택하여 메시지를 없애고 인쇄를 계속합니다.

이미징 장치 약간 부족 [84.xy]

필요한 경우 프린터 제어판에서 **계속**을 눌러 메시지를 없애고 인쇄를 계속합니다.

이미징 장치 매우 부족, 잔여 예상 페이지 수 [x] [84.xy]

이미징 장치를 곧 교체하는 것이 좋습니다. 자세한 내용은 *사용 설명서*에서 "소모품 교체" 섹션을 참조하십시오.

필요한 경우 프린터 제어판에서 **계속**을 눌러 메시지를 없애고 인쇄를 계속합니다.

호환되지 않는 트레이 [x] [59]

다음 중 하나 이상을 시도해 보십시오.

- 표시된 급지대를 제거합니다.
- 프린터 제어판에서 메시지를 지우고 지정된 트레이를 사용하지 않고 인쇄를 계속하려면 **계속**을 누릅니다.

잘못된 용지 크기, [paper source] 열기 [34]

다음 중 하나 이상을 시도해 보십시오.

- 올바른 크기와 종류의 용지를 트레이에 넣고, 프린터 제어판의 용지 메뉴에 용지 크기 및 종류 설정이 지정되어 있는지 확인합니다.
- 인쇄 속성 또는 인쇄 대화 상자 설정에 지정된 용지 크기와 유형이 올바른지 확인합니다.
- 용지 크기가 올바르게 설정되었는지 확인합니다. 예를 들어 다용도 공급 장치 크기가 **Universal** 로 설정된 경우 용지가 인쇄할 데이터에 비해 충분히 큰지 확인합니다.
- 길이 및 폭 고정대를 확인하고 용지가 용지함에 올바르게 들어 있는지 확인합니다.
- 프린터 제어판에서 **계속**을 눌러 메시지를 지우고 다른 트레이를 사용하여 인쇄합니다.
- 인쇄 작업을 취소합니다.

한 부씩 인쇄에 필요한 메모리 부족 [37]

다음 중 하나 이상을 시도해 보십시오.

- 프린터 제어판에서 **계속**을 눌러 작업의 이미 저장된 부분을 인쇄하고 나머지를 한 부씩 인쇄합니다.
- 현재 인쇄 작업을 취소합니다.

플래시 메모리 조각 모음 작업을 위한 공간이 부족함 [37]

다음 중 하나 이상을 시도해 보십시오.

- 프린터 제어판에서 **계속**을 눌러 조각 모음을 중지하고 인쇄를 계속합니다.
- 프린터 메모리에서 글꼴, 매크로 및 기타 데이터를 삭제하십시오.
- 추가 프린터 메모리를 설치합니다.

메모리 부족, 일부 보류 작업이 삭제됨 [37]

프린터 제어판에서 **계속**을 터치하여 메시지를 없애고 인쇄를 계속합니다.

메모리 부족, 일부 보류 작업이 복원되지 않음 [37]

다음 중 하나 이상을 시도해 보십시오.

- 프린터 제어판에서 **계속**을 눌러 메시지를 없앱니다.
- 보류된 다른 작업을 삭제하여 프린터 메모리를 추가로 비웁니다.

자원 저장 기능을 지원할 메모리가 부족함 [35]

추가적인 프린터 메모리를 설치하거나 **계속**을 눌러 자원 저장을 비활성화하고 메시지를 지운 후 인쇄를 계속합니다.

[paper source] 을(를) [custom type name]의 [paper orientation](으)로 넣기

다음 중 하나 이상을 시도해 보십시오.

- 트레이 또는 공급 장치에 올바른 크기 및 종류의 용지를 넣으십시오.
- 올바른 크기 또는 종류의 용지가 들어 있는 트레이를 사용하려면 프린터 제어판에서 **용지 로드 완료됨**을 누릅니다.

참고: 프린터에서 올바른 크기와 종류의 용지가 있는 트레이를 인식한 경우 해당 트레이에서 용지를 급지합니다. 올바른 종류 및 크기의 용지가 있는 트레이를 인식할 수 없는 경우 기본 트레이의 용지를 사용하여 인쇄합니다.

- 현재 작업을 취소하십시오.

[paper source] 에 [custom string] [paper orientation] 넣기

다음 중 하나 이상을 시도해 보십시오.

- 지정된 트레이 또는 공급 장치에 올바른 크기 및 종류의 용지를 넣으십시오.
- 올바른 크기 또는 종류의 용지가 들어 있는 트레이를 사용하려면 프린터 제어판에서 **용지 로드 완료됨**을 누릅니다.

참고: 프린터에서 올바른 크기와 종류의 용지가 있는 트레이를 인식한 경우 해당 트레이에서 용지를 급지합니다. 올바른 종류 및 크기의 용지가 있는 트레이가 발견되지 않은 경우 기본 트레이의 용지가 사용 됩니다.

- 현재 작업을 취소하십시오.

[paper source] 에 [paper size] [paper orientation] 넣기

다음 중 하나 이상을 시도해 보십시오.

- 지정된 트레이 또는 공급 장치에 올바른 크기의 용지를 넣으십시오.
- 올바른 크기의 용지가 있는 트레이 또는 공급 장치를 사용하려면 프린터 제어판에서 **용지 로드 완료됨**을 누릅니다.

참고: 올바른 크기의 용지가 있는 트레이 또는 공급 장치를 인식한 경우 해당 트레이 또는 공급 장치에서 용지를 급지합니다. 프린터에서 크기가 올바른 용지가 들어 있는 트레이 또는 공급 장치를 찾을 수 없으면 기본 용지 급지대를 사용하여 인쇄합니다.

- 현재 작업을 취소하십시오.

[paper source] 에 [paper type] [paper size] [paper orientation] 넣기

다음 중 하나 이상을 시도해 보십시오.

- 지정된 트레이 또는 공급 장치에 올바른 크기 및 종류의 용지를 넣으십시오.
- 올바른 크기 및 종류의 용지가 들어 있는 트레이 또는 공급 장치를 사용하려면 프린터 제어판에서 **용지 로드 완료됨**을 선택합니다.

참고: 프린터에서 크기와 종류가 올바른 용지가 들어 있는 용지함 또는 급지대를 인식한 경우 해당 용지함 또는 급지대에서 용지를 급지합니다. 프린터에서 크기와 종류가 올바른 용지가 들어 있는 트레이 또는 공급 장치를 찾을 수 없으면 기본 용지 급지대를 사용하여 인쇄합니다.

- 현재 작업을 취소하십시오.

수동 공급 장치에 [custom type name] [paper orientation] 넣기

다음 중 하나 이상을 시도해 보십시오.

- 공급 장치에 올바른 크기 및 종류의 용지를 넣습니다.
- 프린터 제어판에서 **각 페이지 프롬프트, 로드된 용지** 또는 **표시하지 않음, 로드된 용지**를 터치하여 메시지를 없애고 인쇄를 계속합니다.
- 프린터 제어판에서 용지함에 넣은 용지를 사용하려면 맞는 **자동 용지 선택**을 누릅니다.
- 인쇄 작업을 취소합니다.

수동 공급 장치에 [custom string] [paper orientation] 넣기

다음 중 하나 이상을 시도해 보십시오.

- 공급 장치에 올바른 크기 및 종류의 용지를 넣습니다.
- 프린터 제어판에서 **각 페이지 프롬프트, 로드된 용지** 또는 **표시하지 않음, 로드된 용지**를 터치하여 메시지를 없애고 인쇄를 계속합니다.
- 프린터 제어판에서 용지함에 넣은 용지를 사용하려면 맞는 **자동 용지 선택**을 누릅니다.
- 인쇄 작업을 취소합니다.

수동 공급 장치에 [paper size] [paper orientation] 넣기

다음 중 하나 이상을 시도해 보십시오.

- 공급 장치에 올바른 크기의 용지를 넣습니다.
- 프린터 제어판에서 각 페이지 프롬프트, 로드된 용지 또는 표시하지 않음, 로드된 용지를 터치하여 메시지를 없애고 인쇄를 계속합니다.
- 프린터 제어판에서 용지함에 넣은 용지를 사용하려면 맞는 자동 용지 선택을 누릅니다.
- 인쇄 작업을 취소합니다.

수동 공급 장치에 [paper type] [paper size] [paper orientation] 넣기

다음 중 하나 이상을 시도해 보십시오.

- 공급 장치에 올바른 크기 및 종류의 용지를 넣습니다.
- 프린터 제어판에서 각 페이지 프롬프트, 로드된 용지 또는 표시하지 않음, 로드된 용지를 터치하여 메시지를 없애고 인쇄를 계속합니다.
- 프린터 제어판에서 용지함에 넣은 용지를 사용하려면 맞는 자동 용지 선택을 누릅니다.
- 인쇄 작업을 취소합니다.

유지관리 키트 부족 [80.xy]

유지관리 키트를 주문해야 할 수도 있습니다. 자세한 내용은 기술 지원 부서 또는 Dell 프린터 대리점에 문의하십시오.

필요한 경우 계속을 선택하여 메시지를 지우고 인쇄를 계속합니다.

유지관리 키트 거의 부족 [80.xy]

자세한 내용은 기술 지원 부서 또는 Dell 프린터 대리점에 문의하십시오.

필요한 경우 계속을 선택하여 메시지를 지우고 인쇄를 계속합니다.

유지관리 키트 매우 부족, 잔여 예상 페이지 수 [x] [80.xy]

유지 관리 키트를 곧 교체해야 할 수 있습니다. 자세한 내용은 기술 지원 부서 또는 Dell 프린터 대리점에 문의하십시오.

필요한 경우 계속을 선택하여 메시지를 지우고 인쇄를 계속합니다.

메모리 팍 참 [38]

다음 중 하나 이상을 시도해 보십시오.

- 프린터 제어판에서 작업 취소를 눌러 메시지를 지웁니다.
- 추가 프린터 메모리를 설치합니다.

메모리 용량 부족, 팩스 인쇄 불가

프린터 제어판에서 계속을 눌러 인쇄하지 않고 메시지를 지웁니다. 보류된 팩스는 프린터를 다시 시작한 후 인쇄를 시도합니다.

메모리가 꽉 찼음. 팩스를 보낼 수 없음

- 1 프린터 제어판에서 **계속**을 눌러 메시지를 없애고 팩스 작업을 취소합니다.
- 2 다음 중 하나 이상을 시도해 보십시오.
 - 팩스 농도를 줄인 후 팩스 작업을 다시 보냅니다.
 - 팩스의 페이지 수를 줄이고 팩스 작업을 다시 보냅니다.

네트워크 [x] 소프트웨어 오류 [54]

다음 중 하나 이상을 시도해 보십시오.

- 프린터 제어판에서 **계속**을 눌러 인쇄를 계속합니다.
- 프린터를 끄고 10 초 정도 기다렸다가 다시 켜니다.
- 프린터 또는 인쇄 서버의 네트워크 펌웨어를 업데이트합니다. 자세한 내용은 기술 지원 부서 또는 Dell 프린터 대리점에 문의하십시오.

모뎀에 연결된 아날로그 전화가 없음. 팩스가 비활성화됨.

프린터를 아날로그 전화선에 연결하십시오.

타사 [소모품 종류], 사용 설명서 참조 [33.xy]

참고: 공급 유형은 토너 카트리지 또는 이미징 장치일 수 있습니다.

프린터에 타사 소모품 또는 부품이 설치되어 있습니다.

Dell 프린터는 정품 Dell 소모품 및 부품을 사용할 때 최적의 성능을 발휘하도록 설계되었습니다. 타사 소모품 또는 부품을 사용하면 성능, 안정성 또는 프린터의 수명과 이미징 구성 요소에 영향을 줄 수 있습니다.

모든 수명 표시기는 Dell 소모품 및 부품과 함께 작동하도록 설계되어 있고, 타사 소모품 또는 부품을 사용할 경우 예기치 못한 결과가 발생할 수 있습니다. 정해진 수명을 넘겨 이미징 구성 요소를 사용하면 Dell 프린터 또는 연관된 구성 요소가 손상될 수 있습니다.

경고—손상 위험: 타사 소모품 또는 부품을 사용하면 보증 적용에 영향을 줄 수 있습니다. 타사 소모품 또는 부품을 사용하여 발생한 손상에 대해서는 보증이 적용되지 않습니다.

이러한 위험을 모두 감수하고 비정품 소모품 또는 부품을 프린터에서 계속 사용하려면 프린터 제어판에서 **x** 및 **#**을 동시에 15 초 동안 길게 눌러 메시지를 지우고 인쇄를 계속합니다.

이러한 위험을 감수하고 싶지 않으면 타사 소모품 또는 부품을 프린터에서 제거한 후, 정품 Dell 소모품 또는 부품을 설치합니다.

참고: 지원되는 소모품 목록을 보려면 *사용 설명서*의 "소모품 주문" 섹션을 참조하거나 www.dell.com/support/printers 를 방문하십시오.

플래시 메모리에 자원을 위한 여유 공간 부족 [52]

다음 중 하나 이상을 시도해 보십시오.

- 프린터 제어판에서 **계속**을 눌러 메시지를 없애고 인쇄를 계속합니다.
- 플래시 메모리에 저장된 글꼴, 매크로 및 기타 데이터를 삭제하십시오.
- 용량이 더 큰 플래시 메모리를 설치하십시오.

참고: 이전에 플래시 메모리에 저장하지 않은 다운로드한 글꼴 및 매크로가 삭제됩니다.

용지 변경 필요

다음 중 하나 이상을 시도해 보십시오.

- 프린터 제어판에서 **각 페이지의 프롬프트**를 터치하여 인쇄를 계속합니다.
- **현재 소모품 사용**을 터치하여 트레이에 넣은 용지를 사용하여 인쇄를 계속합니다.
- 현재 인쇄 작업을 취소합니다.

병렬 포트 [x] 비활성화 [56]

다음 중 하나 이상을 시도해 보십시오.

- 프린터 제어판에서 **계속**을 터치하여 메시지를 없애고 인쇄를 계속합니다.
- 병렬 포트를 활성화합니다. 프린터 제어판에서 다음으로 이동합니다.

네트워크/포트 > 병렬 [x] > 병렬 버퍼 > 자동

참고: 병렬 포트를 통해 수신되는 데이터가 무시됩니다.

프린터를 다시 시작해야 합니다. 마지막 작업이 완료되지 않았을 수 있습니다.

프린터 제어판에서 **계속**을 눌러 메시지를 없애고 인쇄를 계속합니다.

자세한 내용을 보려면 www.dell.com/support/printers 을 방문하거나 기술 지원에 문의하십시오.

결함 있는 디스크 제거 [61]

결함 있는 프린터 하드 디스크를 제거 및 교체합니다.

표준 출력함에서 용지 제거

표준 출력함에서 용지를 제거합니다.

결함 있는 이미징 장치 교체 [31.xy]

결함 있는 이미징 장치를 교체하여 메시지를 지웁니다. 자세한 내용은 해당 소모품과 함께 제공된 지침 안내서를 참조하십시오.

참고: 교체용 이미징 장치가 없는 경우는 *사용 설명서*의 "소모품 주문" 섹션을 참조하거나 웹 사이트를 방문하십시오.

누락되거나 응답하지 않는 카트리지 다시 설치 [31.xy]

다음 중 하나 이상을 시도해 보십시오.

- 해당 토너 카트리지가 없는지 확인합니다. 없는 경우 토너 카트리지를 설치하십시오.
카트리지 설치에 대한 자세한 내용은 *사용 설명서*의 "소모품 교체" 섹션을 참조하십시오.
- 토너 카트리지가 설치되어 있는 경우는 응답하지 않는 토너 카트리지를 분리했다 다시 설치합니다.

참고: 소모품을 다시 설치한 후 메시지가 나타나면 카트리지에 결함이 있는 것입니다. 토너 카트리지를 교체하십시오.

카트리지 교체, 프린터 영역 불일치 [42.xy]

적합한 토너 카트리지를 설치하십시오.

카트리지 교체, 잔여 예상 페이지 수 0 [88.xy]

메시지를 지우고 인쇄를 계속하려면 토너 카트리지를 교체하십시오. 자세한 내용은 토너 카트리지와 함께 제공된 지침 안내서 또는 *사용 설명서*의 "소모품 교체" 섹션을 참조하십시오.

참고: 교체용 카트리지 없는 경우 본사 웹 사이트를 방문하거나 프린터 구입처에 문의하십시오.

이미징 장치 교체, 잔여 예상 페이지 수 0 [84.xy]

메시지를 지우고 인쇄를 계속하려면 이미징 장치를 교체하십시오. 자세한 내용은 토너 카트리지와 함께 제공된 지침 안내서 또는 *사용 설명서*의 "소모품 교체" 섹션을 참조하십시오.

참고: 교체용 이미징 장치가 없는 경우 본사 웹 사이트를 방문하거나 프린터 구입처에 문의하십시오.

유지관리 키트 교체, 잔여 예상 페이지 수 0 [80.xy]

프린터는 유지보수가 예정되어 있습니다. 기술 지원 센터 또는 Dell 프린터 대리점에 문의한 후, 해당 메시지를 보고합니다.

작업 재시작 시 원본 모두 바꾸기

다음 중 하나 이상을 시도해 보십시오.

- **작업 취소**를 눌러 메시지를 없애고 스캔 작업을 취소합니다.
- **자동 공급 장치에서 스캔**을 눌러 ADF에서 마지막으로 성공한 스캔 작업 이후부터 바로 스캔을 계속합니다.
- **평판 스캔**을 눌러 스캐너에서 마지막으로 성공한 스캔 작업 이후부터 바로 스캔을 계속합니다.
- 마지막으로 성공한 스캔 작업을 끝으로 종료하려면 **스캔 중단하고 작업 완료**를 누릅니다.
- 이전의 스캔 작업부터 동일한 설정으로 스캔을 재시작하려면 **작업 재시작**을 누릅니다.

누락되거나 응답하지 않는 이미징 장치 다시 설치 [31.xy]

다음 중 하나 이상을 시도해 보십시오.

- 이미징 장치가 없는지 확인합니다. 없는 경우 이미징 장치를 설치합니다.
이미징 장치 설치에 대한 자세한 내용은 *사용 설명서*의 "소모품 교체" 섹션을 참조하십시오.
- 이미징 장치가 설치되어 있는 경우는 응답하지 않는 이미징 장치를 분리했다 다시 설치합니다.

참고: 소모품을 다시 설치한 후 메시지가 나타나면 이미징 장치에 결함이 있는 것입니다. 이미징 장치를 교체합니다.

지원되지 않는 카트리지를 교체 [32.xy]

토너 카트리지를 제거한 후 지원되는 토너 카트리지를 설치하면 메시지가 지워지고 인쇄를 계속합니다. 자세한 내용은 토너 카트리지와 함께 제공된 지침 안내서 또는 *사용 설명서*의 "소모품 교체" 섹션을 참조하십시오.

참고: 교체용 카트리지가 없는 경우 본사 웹 사이트를 방문하거나 프린터 구입처에 문의하십시오.

지원되지 않는 이미징 장치 교체 [32.xy]

메시지를 지우고 인쇄를 계속하려면 이미징 장치를 제거한 후 지원되는 이미징 장치를 설치하십시오. 자세한 내용은 토너 카트리지와 함께 제공된 지침 안내서 또는 *사용 설명서*의 "소모품 교체" 섹션을 참조하십시오.

참고: 교체용 이미징 장치가 없는 경우 본사 웹 사이트를 방문하거나 프린터 구입처에 문의하십시오.

보류 작업 복원?

다음 중 하나 이상을 시도해 보십시오.

- 프린터 제어판에서 **복원**을 눌러 프린터 하드 디스크에 저장된 모든 보류된 작업을 복원합니다.
- 인쇄 작업 복구를 원하지 않는 경우에는 프린터 제어판에서 **복원 안 함**을 누르십시오.

스캐너 자동 급지 장치 덮개 열림

ADF 덮개를 닫습니다.

관리자가 스캐너 비활성화 [840.01]

스캐너를 사용하지 않고 인쇄하거나 시스템 지원 담당자에게 문의하십시오.

스캐너 비활성화. 문제가 계속되면 시스템 관리자에게 문의하십시오. [840.02]

다음 중 하나 이상을 시도해 보십시오.

- 스캐너 비활성화 상태로 계속 진행을 눌러 기본 화면으로 돌아간 후 시스템 지원 담당자에게 연락하십시오.
- 재부팅 후 자동으로 스캐너 활성화를 눌러 작업을 취소합니다.

참고: 이 작업은 스캐너 활성화를 시도합니다.

스캐너 용지 걸림, 스캐너에서 모든 원본 제거 [2yy.xx]

스캐너에서 걸린 용지를 제거하십시오.

스캐너 용지 걸림, 스캐너에서 걸린 원본 제거 [2yy.xx]

스캐너에서 걸린 용지를 제거하십시오.

직렬 포트 [x] 비활성화 [56]

다음 중 하나 이상을 시도해 보십시오.

- 프린터 제어판에서 **계속**을 터치하여 메시지를 없애고 인쇄를 계속합니다.
지정된 직렬 포트를 통해 수신되는 데이터가 무시됩니다.
- 직렬 버퍼가 비활성화로 설정되어 있지 않도록 합니다.
- 프린터 제어판의 직렬 [x] 메뉴에서 직렬 버퍼를 자동으로 설정합니다.

SMTIP 서버가 설정되지 않았습니다. 시스템 관리자에게 문의하십시오.

프린터 제어판에서 **계속**을 터치하여 메시지를 없애고 인쇄를 계속합니다.

참고: 메시지가 다시 나타나면 시스템 지원 담당자에게 문의하십시오.

일부 보류 작업이 복원되지 않음

표시된 작업을 삭제하려면 프린터 제어판에서 **계속**을 누릅니다.

참고: 복원되지 않은 보류 작업이 프린터 하드 디스크에 남아 있으며 액세스할 수 없습니다.

표준 네트워크 소프트웨어 오류 [54]

다음 중 하나 이상을 시도해 보십시오.

- 프린터 제어판에서 **계속**을 눌러 인쇄를 계속합니다.
- 프린터를 껐다가 다시 켭니다.
- 프린터 또는 인쇄 서버의 네트워크 펌웨어를 업데이트합니다. 자세한 내용은 Dell 지원 웹사이트 www.dell.com/support/printers 를 참조하거나 시스템 지원 담당자에게 문의하십시오.

표준 USB 포트 비활성화 [56]

다음 중 하나 이상을 시도해 보십시오.

- 프린터 제어판에서 **계속**을 터치하여 메시지를 없애고 인쇄를 계속합니다.
- USB 포트를 활성화합니다. 프린터 제어판에서 다음으로 이동합니다.
네트워크/포트 > USB 버퍼 > 자동

참고: USB 포트를 통해 수신되는 데이터가 무시됩니다.

작업을 완료하려면 소모품 필요

다음 중 하나를 수행합니다.

- 누락된 소모품을 설치하여 작업을 완료하십시오.
- 현재 작업을 취소하십시오.

플래시 옵션이 너무 많이 설치됨 [58]

- 1 프린터를 끕니다.
- 2 전기 콘센트에서 전원 코드를 뽑습니다.
- 3 추가 플래시 메모리를 제거합니다.
- 4 전원 코드를 제대로 접지된 전기 콘센트에 연결합니다.
- 5 프린터를 다시 켭니다.

연결된 트레이가 너무 많음 [58]

- 1 프린터를 끕니다.
- 2 전기 콘센트에서 전원 코드를 뽑습니다.
- 3 추가 트레이를 제거합니다.
- 4 전원 코드를 제대로 접지된 전기 콘센트에 연결합니다.
- 5 프린터를 다시 켭니다.

포맷 안 된 플래시 감지 [53]

다음 중 하나 이상을 시도해 보십시오.

- 프린터 제어판에서 **계속**을 눌러 조각 모음을 중지하고 인쇄를 계속합니다.
- 플래시 메모리를 포맷합니다.

참고: 오류 메시지가 계속 나타나면 플래시 메모리에 결함이 있을 수 있으며, 이 경우 교체해야 합니다.

지원되지 않는 디스크

지원되지 않는 프린터 하드 디스크를 꺼낸 후 지원되는 프린터 하드 디스크를 넣습니다.

슬롯 [x] 에서 지원되지 않는 옵션[55]

- 1 프린터를 끕니다.
- 2 전기 콘센트에서 전원 코드를 뽑습니다.
- 3 프린터 컨트롤러 보드에서 지원되지 않는 옵션 카드를 꺼낸 후 지원되는 카드로 교체합니다.
- 4 전원 코드를 제대로 접지된 전기 콘센트에 연결합니다.
- 5 프린터를 다시 켭니다.

USB 포트 [x] 비활성화 [56]

프린터 제어판에서 **계속**을 터치하여 메시지를 없애고 인쇄를 계속합니다.

참고:

- USB 포트를 통해 수신되는 데이터가 무시됩니다.
- USB 버퍼 메뉴가 비활성화(Disabled)로 설정되어 있지 않도록 합니다.

Weblink 서버가 설치되지 않았습니다. 시스템 관리자에게 문의하십시오.

프린터 제어판에서 **계속**을 터치하여 메시지를 없애고 인쇄를 계속합니다.

참고: 메시지가 다시 나타나면 시스템 지원 담당자에게 문의하십시오.

인쇄 문제 해결

- 251 페이지의 “기본적인 프린터 문제”
- 253 페이지의 “옵션 문제”
- 256 페이지의 “급지 문제”

기본적인 프린터 문제

프린터가 응답하지 않음

작업	예	아니오
1 단계 프린터의 전원이 켜졌는지 확인합니다. 프린터가 켜져 있습니까?	2 단계로 이동합니다.	프린터를 켭니다.
2 단계 프린터가 절전 모드 또는 최대 절전 모드 상태인지 확인합니다. 프린터가 절전 모드 또는 최대 절전 모드 상태입니까?	절전 버튼을 눌러 프린터의 절전 모드 또는 최대 절전 모드를 해제합니다.	3 단계로 이동합니다.
3 단계 전원 코드가 프린터 및 올바르게 접지된 전기 콘센트에 연결되어 있는지 확인합니다. 전원 코드가 프린터 및 올바르게 접지된 전기 콘센트에 연결되어 있습니까?	4 단계로 이동합니다.	전원 코드를 프린터 및 올바르게 접지된 전기 콘센트에 연결합니다.
4 단계 같은 콘센트에 다른 전기 장치가 연결되어 있는지 확인합니다. 이 전기 장치가 작동합니까?	이 전기 장치의 코드를 뺀 다음 프린터를 켭니다. 프린터가 작동하지 않으면 분리한 다른 전기 장치를 콘센트에 다시 연결합니다.	5 단계로 이동합니다.

작업	예	아니오
<p>5 단계 프린터와 컴퓨터를 연결하는 케이블이 포트에 정확하게 꽂혀 있는지 확인합니다.</p> <p>케이블이 포트에 정확하게 꽂혀 있습니까?</p>	6 단계로 이동합니다.	<p>다음 사항이 일치하는지 확인합니다.</p> <ul style="list-style-type: none"> • 케이블의 USB 기호와 프린터의 USB 기호가 같아야 합니다. • 이더넷 포트에 적합한 이더넷 케이블을 연결해야 합니다.
<p>6 단계 스위치나 차단기로 전기 콘센트를 끄지 않았는지 확인합니다.</p> <p>스위치나 차단기로 전기 콘센트가 꺼져 있습니까?</p>	스위치나 차단기를 켭니다.	7 단계로 이동합니다.
<p>7 단계 프린터가 서지 보호기, 무정전 전원 공급 장치, 또는 연장 코드에 연결되어 있지 않은지 확인합니다.</p> <p>프린터가 서지 보호기, 무정전 전원 공급 장치 또는 연장 코드에 연결되어 있습니까?</p>	프린터 전원 코드를 올바르게 접지된 전기 콘센트에 바로 연결합니다.	8 단계로 이동합니다.
<p>8 단계 프린터 케이블이 프린터 포트와 컴퓨터, 인쇄 서버, 옵션 또는 기타 네트워크 장치에 연결되어 있는지 확인합니다.</p> <p>프린터 케이블이 프린터와 컴퓨터, 인쇄 서버, 옵션 또는 기타 네트워크 장치에 제대로 연결되어 있습니까?</p>	9 단계로 이동합니다.	프린터 케이블을 프린터와 컴퓨터, 인쇄 서버, 옵션 또는 기타 네트워크 장치에 제대로 연결합니다.
<p>9 단계 모든 하드웨어 옵션을 제대로 설치하고 포장재를 모두 제거했는지 확인합니다.</p> <p>모든 하드웨어 옵션이 제대로 설치되고 포장재가 모두 제거되었습니까?</p>	10 단계로 이동합니다.	컴퓨터를 끄고 포장재를 모두 제거한 다음 하드웨어 옵션을 다시 설치한 후에 프린터를 켭니다.
<p>10 단계 프린터 드라이버에서 포트 설정을 정확하게 선택했는지 확인합니다.</p> <p>포트 설정이 정확합니까?</p>	11 단계로 이동합니다.	프린터 드라이버를 정확하게 설정합니다.
<p>11 단계 설치된 프린터 드라이버를 확인합니다.</p> <p>올바른 프린터 드라이버가 설치되어 있습니까?</p>	12 단계로 이동합니다.	올바른 프린터 드라이버를 설치합니다.
<p>12 단계 프린터를 끄고 10 초 정도 기다렸다가 다시 켭니다.</p> <p>프린터가 작동합니까?</p>	문제가 해결되었습니다.	연락처 기술 지원 을 확인하십시오.

프린터 디스플레이가 비어 있음

작업	예	아니오
1 단계 프린터 제어판의 절전 버튼을 누릅니다. 프린터 디스플레이에 준비가 표시됩니까?	문제가 해결되었습니다.	2 단계로 이동합니다.
2 단계 프린터를 끄고 10 초 정도 기다렸다가 다시 켜니다. 잠시 후 프린터 디스플레이에 준비가 표시됩니까?	문제가 해결되었습니다.	프린터를 끈 다음 기술 지원 부서에 문의하십시오.

옵션 문제

내부 옵션을 감지할 수 없음

조치	예	아니오
1 단계 프린터를 끄고 10 초 정도 기다렸다가 다시 켜니다. 내부 옵션이 올바르게 작동합니까?	문제가 해결되었습니다.	2 단계로 이동합니다.
2 단계 내부 옵션이 컨트롤러 보드에 올바르게 설치되었는지 확인합니다. a 전원 스위치를 사용하여 프린터를 끈 후 전기 콘센트에서 전원 코드를 뽑으십시오. b 컨트롤러 보드의 적합한 커넥터에 내부 옵션이 설치되었는지 확인합니다. c 전원 코드를 프린터에 연결한 후 올바르게 접지된 전기 콘센트에 연결하고 프린터를 켜니다. 내부 옵션이 컨트롤러 보드에 올바르게 설치되었습니까?	3 단계로 이동합니다.	내부 옵션을 컨트롤러 보드에 연결합니다.
3 단계 메뉴 설정 페이지를 인쇄한 후 내부 옵션이 설치된 기능 목록에 나열되었는지 확인합니다. 메뉴 설정 페이지에 내부 옵션이 나열되어 있습니까?	4 단계로 이동합니다.	내부 옵션을 다시 설치합니다.
4 단계 a 내부 옵션이 선택되었는지 확인합니다. 인쇄 작업에 사용할 수 있도록 프린터 드라이버에서 내부 옵션을 수동으로 추가해야 하는 경우도 있습니다. 자세한 내용은 43 페이지 의 “ 인쇄 드라이버에 사용할 수 있는 옵션 추가 ”를 참조하십시오. b 인쇄 작업을 다시 보냅니다. 내부 옵션이 올바르게 작동합니까?	문제가 해결되었습니다.	연락처 기술 지원 .

트레이 문제

작업	예	아니오
1 단계 a 트레이를 당기고 다음 중 하나 이상을 수행합니다. <ul style="list-style-type: none"> • 용지가 걸렸거나 잘못 급지되었는지 확인합니다. • 용지 고정대의 용지 크기 표시기가 트레이에 표시된 용지 크기에 맞춰져 있는지 확인합니다. • 사용자 지정 크기의 용지에 인쇄하는 경우 용지 고정대가 용지 가장자리에 닿았는지 확인합니다. • 용지가 최대 용지 채움 표시 아래에 있는지 확인합니다. • 트레이에 용지를 평평하게 넣었는지 확인하십시오. b 트레이가 올바르게 닫혔는지 확인합니다. 트레이가 작동됩니까?	문제가 해결되었습니다.	2 단계로 이동합니다.
2 단계 a 프린터를 끄고 10 초 정도 기다렸다가 다시 켭니다. b 인쇄 작업을 다시 보냅니다. 트레이가 작동됩니까?	문제가 해결되었습니다.	3 단계로 이동합니다.
3 단계 트레이가 설치되었으며 프린터에서 인식되는지 확인합니다. 메뉴 설정 페이지를 인쇄하고 설치된 기능 목록에 트레이가 있는지 확인합니다. 메뉴 설정 페이지에 트레이가 있습니까?	4 단계로 이동합니다.	급지대를 다시 설치합니다. 자세한 내용은 트레이와 함께 제공된 설치 설명서를 참조하십시오.
4 단계 프린터 드라이버에서 트레이를 사용할 수 있는지 확인합니다. 참고: 인쇄 작업에 사용할 수 있도록 프린터 드라이버에 트레이를 수동으로 추가해야 하는 경우도 있습니다. 자세한 내용은 43 페이지의 “인쇄 드라이버에 사용할 수 있는 옵션 추가” 를 참조하십시오. 프린터 드라이버에서 트레이를 사용할 수 있습니까?	문제가 해결되었습니다.	연락처 기술 지원 을 확인하십시오.

메모리 카드를 검색할 수 없음

조치	예	아니오
메모리 카드가 설치되었는지 확인합니다. a 메모리 카드를 설치합니다. 자세한 내용은 28 페이지의 “메모리 카드 설치” 를 참조하십시오. 참고: 메모리 카드가 프린터 컨트롤러 보드에 단단히 꽂혀있는지 확인합니다. b 메뉴 설정 페이지를 인쇄하고 설치된 옵션 목록에 해당 카드가 있는지 확인합니다. 설치된 옵션 목록에 카드가 있습니까?	문제가 해결되었습니다.	연락처 기술 지원 .

Internal Solutions Port 가 올바르게 작동하지 않음

작업	예	아니오
<p>1 단계 ISP(Internal Solutions Port)가 설치되어 있는지 확인합니다.</p> <p>a ISP 를 설치합니다. 자세한 내용은 31 페이지의 “Internal Solutions Port 설치”을 참조하십시오.</p> <p>b 메뉴 설정 페이지를 인쇄하고 설치된 기능 목록에 ISP 가 있는지 확인합니다.</p> <p>설치된 기능 목록에 ISP 가 있습니까?</p>	<p>2 단계로 이동합니다.</p>	<p>지원되는 ISP 를 설치했는지 확인합니다.</p> <p>참고: 다른 프린터에서 사용되는 ISP 일 경우 이 프린터에서 작동되지 않을 수도 있습니다.</p>
<p>2 단계 케이블 또는 ISP 연결을 확인합니다.</p> <p>a 올바른 케이블을 사용하고 ISP 에 제대로 연결되어 있는지 확인합니다.</p> <p>b ISP 솔루션의 인터페이스 케이블이 컨트롤러 보드의 소켓에 제대로 연결되어 있는지 확인합니다.</p> <p>참고: ISP 솔루션의 인터페이스 케이블과 컨트롤러 보드의 소켓은 색상이 표시되어 있습니다.</p> <p>ISP(Internal Solutions Port)가 제대로 작동합니까?</p>	<p>문제가 해결되었습니다.</p>	<p>연락처 기술 지원을 확인하십시오.</p>

USB/병렬 인터페이스 카드가 제대로 작동하지 않음

작업	예	아니오
<p>1 단계 USB 또는 병렬 인터페이스 카드가 설치되어 있는지 확인하십시오.</p> <p>a USB 또는 병렬 인터페이스 카드를 설치합니다. 자세한 내용은 31 페이지의 “Internal Solutions Port 설치”을 참조하십시오.</p> <p>b 메뉴 설정 페이지를 인쇄한 후 설치된 기능 목록에 USB 또는 병렬 인터페이스가 있는지 확인하십시오.</p> <p>설치된 기능 목록에 USB 또는 병렬 인터페이스 카드가 있습니까?</p>	<p>2 단계로 이동합니다.</p>	<p>USB 또는 병렬 인터페이스 카드가 지원되는지 확인합니다.</p> <p>참고: 다른 프린터의 USB 또는 병렬 인터페이스 카드는 이 프린터와 작동하지 않을 수 있습니다.</p>
<p>2 단계 케이블과 USB 또는 병렬 인터페이스 카드 연결을 확인합니다. 올바른 케이블을 사용하고 USB 또는 병렬 인터페이스 카드에 제대로 연결되어 있는지 확인합니다.</p> <p>USB 또는 병렬 인터페이스 카드가 올바르게 작동합니까?</p>	<p>문제가 해결되었습니다.</p>	<p>연락처 기술 지원을 확인하십시오.</p>

급지 문제

용지가 자주 걸림

작업	예	아니오
<p>1 단계</p> <p>a 트레이를 당기고 다음 중 하나 이상을 수행합니다.</p> <ul style="list-style-type: none"> • 트레이에 용지를 평평하게 넣었는지 확인하십시오. • 용지 고정대의 용지 크기 표시기가 트레이에 표시된 용지 크기에 맞춰져 있는지 확인합니다. • 용지 고정대가 용지 가장자리에 맞춰졌는지 확인합니다. • 용지가 최대 용지 채움 표시 아래에 있는지 확인합니다. • 권장되는 크기 및 유형의 용지에 인쇄 중인지 확인합니다. <p>b 트레이를 올바르게 삽입합니다.</p> <p>용지 걸림 복구가 활성화된 경우 인쇄 작업이 자동으로 재인쇄를 시작합니다.</p> <p>용지 걸림이 여전히 자주 발생합니까?</p>	2 단계로 이동합니다.	문제가 해결되었습니다.
<p>2 단계</p> <p>a 새 용지를 넣으십시오.</p> <p>참고: 습도가 높은 경우 용지에 습기가 흡수됩니다. 용지를 사용하기 전까지는 본래의 포장에 들어 있는 상태로 보관합니다.</p> <p>b 인쇄 작업을 다시 보냅니다.</p> <p>용지 걸림이 여전히 자주 발생합니까?</p>	3 단계로 이동합니다.	문제가 해결되었습니다.
<p>3 단계</p> <p>a 용지 걸림 예방의 도움말을 검토하십시오. 자세한 내용은 221 페이지의 “용지 걸림 예방”을 참조하십시오.</p> <p>b 권장 조치를 따른 후 인쇄 작업을 다시 전송하십시오.</p> <p>용지 걸림이 여전히 자주 발생합니까?</p>	연락처 기술 지원 을 확인하십시오.	문제가 해결되었습니다.

걸린 용지를 제거해도 용지 걸림 메시지가 계속 나타남

작업	예	아니오
<p>전체 용지 경로에서 걸린 용지가 있는지 확인합니다.</p> <p>a 걸린 용지를 제거합니다.</p> <p>b 프린터 제어판에서 계속을 터치하여 메시지를 없애고 인쇄를 계속합니다.</p> <p>용지 걸림 메시지가 사라지지 않습니까?</p>	연락처 기술 지원 을 확인하십시오.	문제가 해결되었습니다.

용지 걸림이 발생한 페이지가 다시 인쇄되지 않음

작업	예	아니오
<p>용지 걸림 복구 켜기</p> <p>a 홈 스크린에서 다음으로 이동합니다.</p> <p> >설정 >일반 설정 >인쇄 복구</p> <p>b 용지 복구 메뉴에서 화살표를 터치하여 켜기 또는 자동으로 스크롤합니다.</p> <p>c Submit(저장)를 누릅니다.</p> <p>용지 걸림 후 페이지가 다시 인쇄되었습니까?</p>	문제가 해결되었습니다.	연락처 기술 지원 을 확인하십시오.

인쇄 문제 해결

인쇄 문제

여러 언어로 된 PDF 파일을 인쇄할 수 없음

작업	예	아니오
<p>1 단계</p> <p>a PDF 출력을 위한 인쇄 옵션이 모든 글꼴을 포함하도록 설정되어 있는지 확인합니다.</p> <p>자세한 내용은 Adobe Acrobat 과 함께 제공된 설명서를 참조하십시오.</p> <p>b 새 PDF 파일을 생성한 후 인쇄 작업을 다시 전송합니다.</p> <p>파일이 인쇄됩니까?</p>	문제가 해결되었습니다.	2 단계로 이동합니다.
<p>2 단계</p> <p>a Adobe Acrobat 에서 인쇄할 문서를 엽니다.</p> <p>b 파일 >인쇄 >고급 >이미지로 인쇄 >확인 >확인을 클릭합니다.</p> <p>파일이 인쇄됩니까?</p>	문제가 해결되었습니다.	연락처 기술 지원 을 확인하십시오.

플래시 드라이브 읽기 오류 메시지가 나타남

작업	예	아니오
1 단계 플래시 드라이브가 전면 USB 포트에 삽입되어 있는지 확인합니다. 참고: 후면 USB 포트에 삽입하면 플래시 드라이브가 작동하지 않게 됩니다. 플래시 드라이브가 전면 USB 포트에 삽입되어 있습니까?	2 단계로 이동합니다.	플래시 드라이브를 전면 USB 포트에 삽입합니다.
2 단계 프린터 제어판에 있는 표시등이 초록색으로 점멸되는지 확인합니다. 참고: 표시등이 초록색으로 점멸되면 프린터가 사용되고 있다는 의미입니다. 표시등이 초록색으로 점멸됩니까?	프린터 사용 준비가 끝날 때까지 기다린 다음 보류 작업 목록을 확인하고 문서를 인쇄합니다.	3 단계로 이동합니다.
3 단계 a 디스플레이에 오류 메시지가 있는지 확인합니다. b 메시지를 지웁니다. 오류 메시지가 계속 나타납니까?	4 단계로 이동합니다.	문제가 해결되었습니다.
4 단계 플래시 드라이브가 지원되는지 확인합니다. 테스트되었거나 승인된 USB 플래시 드라이브에 대한 자세한 내용은 76 페이지의 “지원되는 플래시 드라이브 및 파일 유형” 을 참조하십시오. 오류 메시지가 계속 나타납니까?	5 단계로 이동합니다.	문제가 해결되었습니다.
5 단계 시스템 지원 담당자가 USB 포트를 사용하지 못하게 설정했는지 확인합니다. 오류 메시지가 계속 나타납니까?	연락처 기술 지원 을 확인하십시오.	문제가 해결되었습니다.

인쇄 작업이 인쇄되지 않음

작업	예	아니오
1 단계 a 인쇄하려는 문서에서 인쇄 대화 상자를 열고 올바른 프린터를 선택했는지 확인합니다. 참고: 해당 프린터가 기본 프린터가 아닌 경우 인쇄할 각 문서에 대해 프린터를 선택해야 합니다. b 인쇄 작업을 다시 보냅니다. 작업이 인쇄됩니까?	문제가 해결되었습니다.	2 단계로 이동합니다.

작업	예	아니요
2 단계 a 프린터가 연결되어 켜져 있고 프린터 디스플레이에 준비 가 표시되는지 확인합니다. b 인쇄 작업을 다시 보냅니다. 작업이 인쇄됩니까?	문제가 해결되었습니다.	3 단계 로 이동합니다.
3 단계 프린터 디스플레이에 오류 메시지가 나타난 경우는 메시지를 지웁니다. 참고: 메시지를 지우면 프린터가 인쇄 작업을 계속합니다. 작업이 인쇄됩니까?	문제가 해결되었습니다.	4 단계 로 이동합니다.
4 단계 a 포트(USB, 직렬 또는 이더넷)가 작동하는지 그리고 케이블이 컴퓨터와 프린터에 올바르게 연결되어 있는지 확인합니다. 참고: 자세한 내용은 프린터와 함께 제공된 설치 설명서를 참조하십시오. b 인쇄 작업을 다시 보냅니다. 작업이 인쇄됩니까?	문제가 해결되었습니다.	5 단계 로 이동합니다.
5 단계 a 프린터를 끄고 10 초 정도 기다렸다가 다시 켜니다. b 인쇄 작업을 다시 보냅니다. 작업이 인쇄됩니까?	문제가 해결되었습니다.	6 단계 로 이동합니다.
6 단계 a 프린터 소프트웨어를 제거한 후 다시 설치합니다. 자세한 내용은 43 페이지의 “프린터 설치” 를 참조하십시오. 참고: 프린터 소프트웨어는 www.dell.com/support/printers 에서 제공됩니다. b 인쇄 작업을 다시 보냅니다. 작업이 인쇄됩니까?	문제가 해결되었습니다.	연락처 기술 지원 .

기밀 및 기타 대기 작업이 인쇄되지 않음

참고: 프린터에서 다른 대기 작업을 처리하기 위해 메모리가 추가로 필요한 경우 기밀, 확인, 예약 및 반복 인쇄 작업이 삭제될 수 있습니다.

조치	예	아니오
<p>1 단계 프린터 디스플레이에서 대기 작업 폴더를 열고 인쇄 작업이 나열되는지 확인합니다.</p> <p>인쇄 작업이 대기 작업 폴더에 나열되어 있습니까?</p>	<p>2 단계로 이동합니다.</p>	<p>인쇄 및 대기 옵션 중 하나를 선택한 후 인쇄 작업을 다시 전송합니다. 자세한 내용은 77 페이지의 “기밀 작업 및 기타 보류 작업 인쇄”을 참조하십시오.</p>
<p>2 단계 인쇄 작업에 포매팅 오류가 있거나 유효하지 않은 데이터가 포함되어 있을 수 있습니다.</p> <ul style="list-style-type: none"> 인쇄 작업을 삭제한 다음 다시 전송합니다. PDF 파일의 경우 새 PDF를 생성한 후 다시 인쇄합니다. <p>인터넷에서 인쇄하는 경우 프린터에서 여러 작업 제목을 중복된 것으로 인식하여 첫 제목을 제외한 모든 작업을 삭제할 수 있습니다.</p> <p>Windows 사용자의 경우</p> <p>a 인쇄 속성 폴더를 엽니다.</p> <p>b 인쇄 및 대기 대화 상자에서 "연속 문서 유지" 확인란을 선택합니다.</p> <p>c PIN 번호를 입력합니다.</p> <p>Macintosh 사용자의 경우 각 인쇄 작업을 저장하고 각 작업의 이름을 지정한 후 개별 작업을 프린터에 전송합니다.</p> <p>작업이 인쇄됩니까?</p>	<p>문제가 해결되었습니다.</p>	<p>3 단계로 이동합니다.</p>
<p>3 단계 대기 작업 중 일부를 삭제하여 추가 프린터 메모리를 확보합니다.</p> <p>작업이 인쇄됩니까?</p>	<p>문제가 해결되었습니다.</p>	<p>프린터 메모리를 추가합니다.</p>

인쇄 작업이 예상보다 오래 걸림

작업	예	아니오
<p>1 단계 프린터의 환경 설정을 변경합니다.</p> <p>a 프린터 제어판에서 다음으로 이동합니다.</p> <p> > 설정 > 일반 설정</p> <p>b 에코 모드 또는 저소음 모드를 선택하고 끄기를 선택합니다.</p> <p>참고: 에코 모드 또는 저소음 모드를 비활성화하면 에너지나 소모품, 또는 둘 다 소비량이 늘어날 수 있습니다.</p> <p>작업이 인쇄되었습니까?</p>	<p>문제가 해결되었습니다.</p>	<p>2 단계로 이동합니다.</p>

작업	예	아니오
2 단계 인쇄 작업에서 글꼴 수와 크기, 이미지 수와 복잡도 및 페이지 수를 줄이고 작업을 재전송합니다. 작업이 인쇄되었습니까?	문제가 해결되었습니다.	3 단계로 이동합니다.
3 단계 a 프린터 메모리에 저장된 보류 작업을 제거합니다. b 인쇄 작업을 다시 보냅니다. 작업이 인쇄되었습니까?	문제가 해결되었습니다.	4 단계로 이동합니다.
4 단계 a 페이지 보호 기능을 비활성화합니다. 프린터 제어판에서 다음으로 이동합니다.  >설정 >일반 설정 >인쇄 복구 >페이지 보호 >끄기 b 인쇄 작업을 다시 보냅니다. 작업이 인쇄되었습니까?	문제가 해결되었습니다.	5 단계로 이동합니다.
5 단계 a 프린터와 인쇄 서버의 케이블이 제대로 연결되었는지 확인합니다. 자세한 내용은 프린터 구입시 동봉된 설명서를 참조하십시오. b 인쇄 작업을 다시 보냅니다. 작업이 인쇄되었습니까?	문제가 해결되었습니다.	6 단계로 이동합니다.
6 단계 추가 프린터 메모리를 설치한 후 인쇄 작업을 재전송합니다. 작업이 인쇄되었습니까?	문제가 해결되었습니다.	연락처 기술 지원 .

잘못된 급지대 또는 잘못된 용지로 작업 인쇄

작업	예	아니오
1 단계 a 인쇄 중인 용지가 트레이에서 지원되는지 확인합니다. b 인쇄 작업을 다시 보냅니다. 올바른 트레이 또는 올바른 용지로 작업이 인쇄되었습니까?	문제가 해결되었습니다.	2 단계로 이동합니다.
2 단계 a 프린터 제어판의 용지 메뉴에서 트레이에 적재된 용지에 맞는 용지 크기 및 종류를 설정합니다. b 인쇄 작업을 다시 보냅니다. 올바른 트레이 또는 올바른 용지로 작업이 인쇄되었습니까?	문제가 해결되었습니다.	3 단계로 이동합니다.

작업	예	아니오
3 단계 a 운영 체제에 따라 인쇄 기본 설정 또는 인쇄 대화 상자를 열고 용지 종류를 지정합니다. b 인쇄 작업을 다시 보냅니다. 올바른 트레이 또는 올바른 용지로 작업이 인쇄되었습니까?	문제가 해결되었습니다.	4 단계로 이동합니다.
4 단계 a 트레이가 연결되지 않았는지 확인합니다. b 인쇄 작업을 다시 보냅니다. 올바른 트레이 또는 올바른 용지로 작업이 인쇄되었습니까?	문제가 해결되었습니다.	연락처 기술 지원 을 확인하십시오.

잘못된 문자 인쇄

작업	예	아니오
1 단계 프린터가 16 진 출력 모드가 아닌지 확인합니다. 참고: 프린터 디스플레이에 16 진 준비 가 나타나면 프린터를 끈 다음 16 진 출력 모드 비활성화로 다시 전환합니다. 프린터가 16 진 출력 모드입니까?	16 진 출력 모드를 비활성화합니다.	2 단계로 이동합니다.
2 단계 a 프린터 제어판에서 표준 네트워크 또는 네트워크 [x] 를 선택한 다음 스마트 스위치를 켜기로 설정합니다. b 인쇄 작업을 다시 보냅니다. 잘못된 문자가 인쇄됩니까?	연락처 기술 지원 을 확인하십시오.	문제가 해결되었습니다.

트레이 연결이 작동하지 않음

참고:

- 트레이에서 용지 길이를 감지할 수 있습니다.
- 다용도 트레이는 용지 크기를 자동으로 감지하지 않습니다. 용지 크기/유형 메뉴에서 크기를 설정해야 합니다.

작업	예	아니오
<p>1 단계</p> <p>a 트레이를 열고 동일한 크기와 유형의 용지가 들어있는지 확인합니다.</p> <ul style="list-style-type: none"> • 용지 가이드가 각 트레이에 들어 있는 용지 크기에 맞춰져 있는지 확인합니다. • 용지 고정대의 용지 크기 표시기가 트레이에 표시된 용지 크기에 맞춰져 있는지 확인합니다. <p>b 인쇄 작업을 다시 보냅니다.</p> <p>트레이가 제대로 연결됩니까?</p>	<p>문제가 해결되었습니다.</p>	<p>2 단계로 이동합니다.</p>
<p>2 단계</p> <p>a 프린터 제어판의 용지 메뉴에서 연결된 용지함에 넣은 용지에 맞춰 용지 크기 및 유형을 설정합니다.</p> <p>참고: 용지 크기와 유형은 연결된 트레이에 맞춰야 합니다.</p> <p>b 인쇄 작업을 다시 보냅니다.</p> <p>트레이가 제대로 연결됩니까?</p>	<p>문제가 해결되었습니다.</p>	<p>연락처 기술 지원을 확인하십시오.</p>

대형 작업이 한 부씩 인쇄되지 않음

작업	예	아니오
<p>1 단계</p> <p>a 프린터 제어판의 마무리 메뉴에서 한 부씩 인쇄를 (1,2,3) (1,2,3)으로 설정합니다.</p> <p>b 인쇄 작업을 다시 보냅니다.</p> <p>작업이 한 부씩 제대로 인쇄됩니까?</p>	<p>문제가 해결되었습니다.</p>	<p>2 단계로 이동합니다.</p>
<p>2 단계</p> <p>a 프린터 소프트웨어에서 한 부씩 인쇄를 (1,2,3) (1,2,3)으로 설정합니다.</p> <p>참고: 소프트웨어에서 한 부씩 인쇄를 (1,1,1) (2,2,2)로 설정하면 마무리 메뉴의 설정이 무시됩니다.</p> <p>b 인쇄 작업을 다시 보냅니다.</p> <p>작업이 한 부씩 제대로 인쇄됩니까?</p>	<p>문제가 해결되었습니다.</p>	<p>3 단계로 이동합니다.</p>
<p>3 단계</p> <p>작업에서 글꼴 수와 크기, 복잡한 이미지 수 및 페이지 수를 제거하여 인쇄 작업을 간단하게 만드십시오.</p> <p>작업이 한 부씩 제대로 인쇄됩니까?</p>	<p>문제가 해결되었습니다.</p>	<p>연락처 기술 지원을 확인하십시오.</p>

예기치 않게 페이지가 나뉘짐

작업	예	아니오
<p>인쇄 제한 시간을 늘립니다.</p> <p>a 홈 스크린에서 다음으로 이동합니다.</p> <p> >설정 >일반 설정 >제한 시간</p> <p>b 인쇄 제한 시간 설정을 늘리고 제출을 누릅니다.</p> <p>c 인쇄 작업을 다시 보냅니다.</p> <p>파일이 제대로 인쇄되었습니까?</p>	문제가 해결되었습니다.	원본 파일에서 실질적인 페이지 나뉘짐 현상이 있는지 확인합니다.

인쇄 품질 문제

문자가 고르지 않음

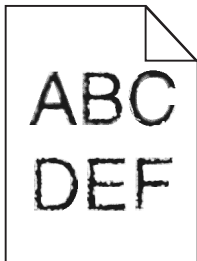

작업	예	아니오
<p>1 단계</p> <p>a 글꼴 샘플 목록을 인쇄하여 사용 중인 글꼴이 프린터에서 지원되는 글꼴인지 확인합니다.</p> <p>1 프린터 제어판에서 다음으로 이동합니다.</p> <p> >보고서 >인쇄 글꼴</p> <p>2 PCL 폰트 또는 PostScript 폰트를 터치합니다.</p> <p>b 프린터에서 지원하는 글꼴을 사용하거나 사용할 글꼴을 설치합니다. 자세한 내용은 시스템 지원 담당자에게 문의하십시오.</p> <p>c 인쇄 작업을 다시 보냅니다.</p> <p>인쇄물에서 계속 문자가 고르지 않게 인쇄됩니까?</p>	2 단계로 이동합니다.	문제가 해결되었습니다.
<p>2 단계</p> <p>a 프린터에서 지원하는 글꼴을 사용하거나 컴퓨터에서 사용할 글꼴을 설치합니다. 자세한 내용은 시스템 지원 담당자에게 문의하십시오.</p> <p>b 인쇄 작업을 다시 보냅니다.</p> <p>인쇄물에서 계속 문자가 고르지 않게 인쇄됩니까?</p>	연락처 기술 지원 을 확인하십시오.	문제가 해결되었습니다.

프린터에서 빈 페이지가 인쇄됨

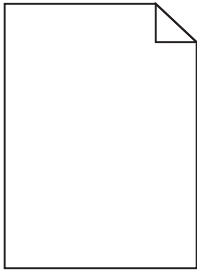

조치	예	아니요
<p>1 단계</p> <p>a 이미징 장치에 포장재가 남아 있지 않은지 확인합니다.</p> <ol style="list-style-type: none"> 1 토너 카트리지를 제거한 후 이미징 장치를 제거합니다. 2 이미징 장치에서 포장재를 올바르게 제거했는지 확인합니다. <p>경고—손상 위험: 이미징 장치를 직사광선에 10 분 이상 노출시키지 마십시오. 오랜 기간 동안 빛에 노출되면 인쇄 품질 문제가 발생할 수 있습니다.</p> <ol style="list-style-type: none"> 3 이미징 장치를 다시 설치한 후 카트리지를 다시 설치합니다. <p>b 인쇄 작업을 다시 보냅니다.</p> <p>여전히 프린터에서 빈 페이지가 인쇄됩니까?</p>	<p>2 단계로 이동합니다.</p>	<p>문제가 해결되었습니다.</p>
<p>2 단계</p> <p>a 이미징 장치에서 토너를 고르게 펍니다.</p> <ol style="list-style-type: none"> 1 토너 카트리지를 제거한 후 이미징 장치를 제거합니다. 2 이미징 장치를 세게 흔들니다. <p>경고—손상 위험: 이미징 장치를 직사광선에 10 분 이상 노출시키지 마십시오. 오랜 기간 동안 빛에 노출되면 인쇄 품질 문제가 발생할 수 있습니다.</p> <ol style="list-style-type: none"> 3 이미징 장치를 다시 설치한 후 카트리지를 다시 설치합니다. <p>b 인쇄 작업을 다시 보냅니다.</p> <p>여전히 프린터에서 빈 페이지가 인쇄됩니까?</p>	<p>3 단계로 이동합니다.</p>	<p>문제가 해결되었습니다.</p>
<p>3 단계</p> <p>이미징 장치를 교체한 후 인쇄 작업을 다시 전송하십시오.</p> <p>여전히 프린터에서 빈 페이지가 인쇄됩니까?</p>	<p>연락처 기술 지원.</p>	<p>문제가 해결되었습니다.</p>

페이지 또는 이미지가 잘림

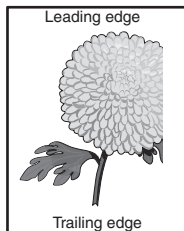
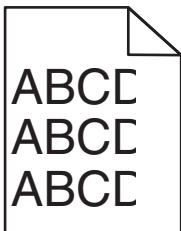

조치	예	아니요
<p>1 단계</p> <p>a 용지함에 폭 및 길이 고정대를 공급 장치에 들어 있는 용지의 올바른 위치로 이동합니다.</p> <p>b 인쇄 작업을 다시 보냅니다.</p> <p>페이지 또는 이미지가 잘려 있습니까?</p>	2 단계로 이동합니다.	문제가 해결되었습니다.
<p>2 단계</p> <p>프린터 제어판의 용지 메뉴에서 용지함에 넣은 용지에 맞는 용지 크기 및 종류를 설정합니다.</p> <p>용지 크기 및 종류가 용지함에 넣은 용지와 일치합니까?</p>	3 단계로 이동합니다.	<p>다음 중 하나 이상을 수행합니다.</p> <ul style="list-style-type: none"> • 용지함 설정에서 용지함에 넣은 용지에 맞게 용지 크기를 지정합니다. • 용지함에 넣은 용지를 용지함 설정에 지정된 용지 크기에 맞게 변경합니다.
<p>3 단계</p> <p>a 운영 체제에 따라 인쇄 환경설정 또는 인쇄 대화 상자에서 용지 크기를 지정합니다.</p> <p>b 인쇄 작업을 다시 보냅니다.</p> <p>페이지 또는 이미지가 잘려 있습니까?</p>	4 단계로 이동합니다.	문제가 해결되었습니다.
<p>4 단계</p> <p>a 이미징 장치를 다시 설치합니다.</p> <ol style="list-style-type: none"> 1 토너 카트리지를 제거합니다. 2 이미징 장치를 제거합니다. <p>경고—손상 위험: 이미징 장치를 직사광선에 10 분 이상 노출시키지 마십시오. 오랜 기간 동안 빛에 노출되면 인쇄 품질 문제가 발생할 수 있습니다.</p> <ol style="list-style-type: none"> 3 이미징 장치를 설치한 후 카트리지를 설치합니다. <p>b 인쇄 작업을 다시 보냅니다.</p> <p>페이지 또는 이미지가 잘려 있습니까?</p>	연락처 기술 지원 .	문제가 해결되었습니다.

색상 투명 용지의 출력이 프로젝터로 볼 때 어둡게 나타납니다.

참고: 이 문제는 반사형 오버헤드 프로젝터에서 투명 용지를 사용할 때 발생하는 문제입니다. 프로젝터에서 컬러 품질을 최고로 높이려면 전송형 오버헤드 프로젝터를 사용하는 것이 좋습니다.

조치	예	아니요
<p>1 단계 프린터 제어판에서 용지 유형 설정이 투명 용지로 설정되었는지 확인합니다.</p> <p>용지 유형이 올바르게 설정되었습니까?</p>	<p>2 단계로 이동합니다.</p>	<p>용지 종류를 투명 용지로 설정합니다.</p>
<p>2 단계 토너 농도를 줄인 후 인쇄 작업을 다시 전송합니다.</p> <p>색상 투명 용지의 출력물이 밝게 보입니까?</p>	<p>문제가 해결되었습니다.</p>	<p>3 단계로 이동합니다.</p>
<p>3 단계 권장되는 종류의 색상 투명 용지를 사용 중인지 확인하고 인쇄 작업을 다시 전송하십시오.</p> <p>색상 투명 용지의 출력물이 밝게 보입니까?</p>	<p>문제가 해결되었습니다.</p>	<p>연락처 기술 지원.</p>

인쇄물에 그림자 이미지가 나타남

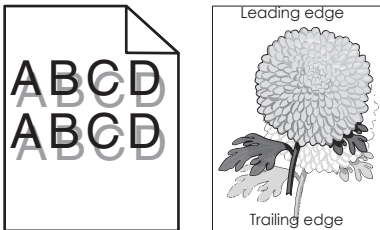

조치	예	아니요
<p>1 단계 용지 종류 및 중량이 올바른 용지를 용지함에 넣습니다.</p> <p>용지 종류 및 중량이 올바른 용지가 용지함에 들어 있습니까?</p>	<p>2 단계로 이동합니다.</p>	<p>용지 종류 및 중량이 올바른 용지를 용지함에 넣습니다.</p>
<p>2 단계 프린터 제어판의 용지 메뉴에서 용지함에 넣은 용지에 맞는 용지 종류 및 중량을 설정합니다.</p> <p>용지함이 들어 있는 용지의 종류 및 중량에 맞게 설정되어 있습니까?</p>	<p>3 단계로 이동합니다.</p>	<p>용지함에 넣은 용지를 용지함 설정에 지정된 용지 종류 및 중량에 맞게 변경합니다.</p>
<p>3 단계</p> <ul style="list-style-type: none"> a 운영 체제에 따라 인쇄 환경설정 또는 인쇄 대화 상자에서 용지 종류 및 중량을 지정합니다. b 인쇄 작업을 다시 보냅니다. <p>여전히 출력물에 그림자 이미지가 나타납니까?</p>	<p>4 단계로 이동합니다.</p>	<p>문제가 해결되었습니다.</p>

조치	예	아니요
<p>4 단계 이미징 장치를 교체한 후 인쇄 작업을 다시 전송하십시오.</p> <p>여전히 출력물에 그림자 이미지가 나타납니까?</p>	<p>연락처 기술 지원.</p>	<p>문제가 해결되었습니다.</p>

인쇄물에 회색 배경이 생김

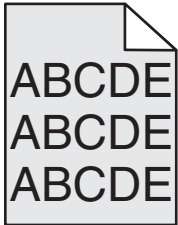

작업	예	아니오
<p>1 단계 배경 제거 허용이 끄기로 설정되었는지 확인합니다.</p> <p>a 일반 설정 메뉴에서 배경 제거 허용을 켜기로 설정합니다.</p> <p>b 인쇄 작업을 다시 보냅니다.</p> <p>출력물에서 배경이 사라졌습니까?</p>	<p>문제가 해결되었습니다.</p>	<p>2 단계로 이동합니다.</p>
<p>2 단계 토너 농도를 밝은 설정으로 조정합니다.</p> <p>a 품질 메뉴에서 낮은 값을 선택하여 토너 농도를 줄입니다.</p> <ul style="list-style-type: none"> • 공장 출하시 기본 설정은 4 입니다. • 인쇄 모드가 흑백 전용으로 설정되어 있는 경우 5 로 설정하면 모든 인쇄 작업에 대한 토너 밀도 및 농도가 높아집니다. <p>b 인쇄 작업을 다시 보냅니다.</p> <p>출력물에서 배경이 사라졌습니까?</p>	<p>문제가 해결되었습니다.</p>	<p>3 단계로 이동합니다.</p>
<p>3 단계 토너 카트리지를 다시 설치합니다.</p> <p>a 카트리지를 제거합니다.</p> <p>b 카트리지를 설치합니다.</p> <p>c 인쇄 작업을 다시 보냅니다.</p> <p>출력물에서 배경이 사라졌습니까?</p>	<p>문제가 해결되었습니다.</p>	<p>4 단계로 이동합니다.</p>
<p>4 단계 흰색에 가까운 배경이 선택되어 있는지 확인합니다.</p> <p>a 운영 체제에 따라 인쇄 속성 또는 인쇄 대화 상자에서 흰색에 가까운 배경을 설정합니다.</p> <p>b 인쇄 작업을 다시 보냅니다.</p> <p>출력물에서 배경이 사라졌습니까?</p>	<p>문제가 해결되었습니다.</p>	<p>연락처 기술 지원.</p>

출력물의 여백이 잘못됨

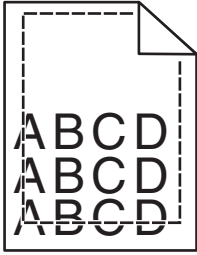

조치	예	아니요
<p>1 단계</p> <p>a 공급 장치에 들어 있는 용지의 크기에 맞는 위치로 폭 및 길이 고정대를 이동합니다.</p> <p>b 인쇄 작업을 다시 보냅니다.</p> <p>여백이 올바른지 확인하십니까?</p>	문제가 해결되었습니다.	2 단계로 이동합니다.
<p>2 단계</p> <p>프린터 제어판의 용지 메뉴에서 용지함에 넣은 용지에 맞는 용지 크기를 설정합니다.</p> <p>용지 크기가 용지함에 넣은 용지와 일치하십니까?</p>	3 단계로 이동합니다.	<p>다음 중 하나 이상을 수행합니다.</p> <ul style="list-style-type: none"> • 용지함 설정에서 용지함에 넣은 용지에 맞게 용지 크기를 지정합니다. • 용지함에 넣은 용지를 용지함 설정에 지정된 용지 크기에 맞게 변경합니다.
<p>3 단계</p> <p>a 운영 체제에 따라 인쇄 환경설정 또는 인쇄 대화 상자에서 용지 크기를 지정합니다.</p> <p>b 인쇄 작업을 다시 보냅니다.</p> <p>여백이 올바른지 확인하십니까?</p>	문제가 해결되었습니다.	연락처 기술 지원 .

용지 알림

조치	예	아니요
<p>1 단계</p> <p>용지함의 폭 및 길이 고정대를 넣은 용지의 크기에 맞는 위치로 이동합니다.</p> <p>폭 및 길이 고정대가 올바른 위치에 있습니까?</p>	2 단계로 이동합니다.	폭 및 길이 고정대를 조정합니다.
<p>2 단계</p> <p>프린터 제어판의 용지 메뉴에서 용지함에 넣은 용지에 맞는 용지 종류 및 중량을 설정합니다.</p> <p>용지 종류 및 중량이 용지함에 넣은 용지의 종류 및 중량과 일치하십니까?</p>	3 단계로 이동합니다.	용지함 설정에서 용지함에 넣은 용지에 맞게 용지 종류 및 중량을 지정합니다.

조치	예	아니요
<p>3 단계</p> <p>a 운영 체제에 따라 인쇄 환경설정 또는 인쇄 대화 상자에서 용지 종류 및 중량을 지정합니다.</p> <p>b 인쇄 작업을 다시 보냅니다.</p> <p>여전히 용지가 말려서 인쇄됩니까?</p>	4 단계로 이동합니다.	문제가 해결되었습니다.
<p>4 단계</p> <p>a 용지함에서 용지를 제거하고 뒤집어서 넣으십시오.</p> <p>b 인쇄 작업을 다시 보냅니다.</p> <p>여전히 용지가 말려서 인쇄됩니까?</p>	5 단계로 이동합니다.	문제가 해결되었습니다.
<p>5 단계</p> <p>a 새 용지를 넣으십시오.</p> <p>참고: 습도가 높은 경우 용지에 습기가 흡수됩니다. 용지를 사용하기 전까지는 본래의 포장에 들어 있는 상태로 보관하십시오.</p> <p>b 인쇄 작업을 다시 보냅니다.</p> <p>여전히 용지가 말려서 인쇄됩니까?</p>	연락처 기술 지원 .	문제가 해결되었습니다.

불규칙하게 인쇄됨

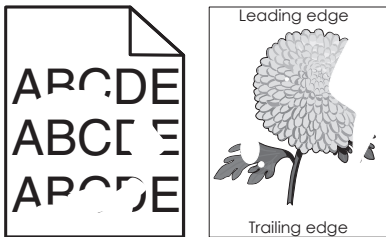

조치	예	아니요
<p>1 단계</p> <p>a 용지함의 폭 및 길이 고정대를 용지함에 넣은 용지의 크기에 맞는 위치로 이동합니다.</p> <p>b 인쇄 작업을 다시 보냅니다.</p> <p>여전히 출력물이 불규칙하게 인쇄됩니까?</p>	2 단계로 이동합니다.	문제가 해결되었습니다.
<p>2 단계</p> <p>프린터 제어판의 용지 메뉴에서 용지함에 넣은 용지에 맞는 용지 크기 및 종류를 설정합니다.</p> <p>프린터 설정이 용지함에 넣은 용지의 종류 및 중량과 일치합니까?</p>	3 단계로 이동합니다.	용지함 설정에서 용지함에 넣은 용지에 맞게 용지 크기 및 종류를 지정합니다.

조치	예	아니요
3 단계 a 운영 체제에 따라 인쇄 환경설정 또는 인쇄 대화 상자에서 용지 종류 및 중량을 지정합니다. b 인쇄 작업을 다시 보냅니다. 여전히 출력물이 불규칙하게 인쇄됩니까?	4 단계로 이동합니다.	문제가 해결되었습니다.
4 단계 용지함에 넣은 용지가 질감이 있거나 거칠게 마감되었는지 확인합니다. 질감이 있거나 거친 용지에 인쇄 중입니까?	프린터 제어판의 용지 메뉴에서 용지함에 넣은 용지에 맞는 용지 질감을 설정합니다.	5 단계로 이동합니다.
5 단계 a 새 용지를 넣으십시오. 참고: 습도가 높은 경우 용지에 습기가 흡수됩니다. 용지를 사용하기 전까지는 본래의 포장에 들어 있는 상태로 보관하십시오. b 인쇄 작업을 다시 보냅니다. 여전히 출력물이 불규칙하게 인쇄됩니까?	6 단계로 이동합니다.	문제가 해결되었습니다.
6 단계 이미징 장치를 교체한 후 인쇄 작업을 다시 전송하십시오. 여전히 출력물이 불규칙하게 인쇄됩니까?	연락처 기술 지원 또는 Dell 프린터 대리점에 문의하십시오.	문제가 해결되었습니다.

인쇄물에 반복된 결함이 나타남

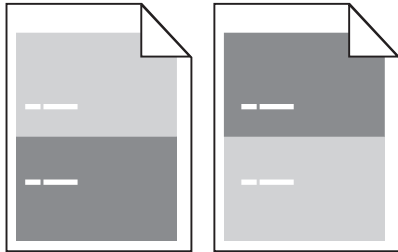

조치	예	아니요
1 단계 결함이 있는 부분 사이의 거리를 확인하십시오. 동일한 결함이 있는 부분 사이의 거리를 확인합니다. <ul style="list-style-type: none"> • 97mm(3.82 인치) • 47mm(1.85 인치) • 38mm(1.5 인치) 결함이 있는 부분 사이의 거리가 나열된 값들 중 하나입니까?	2 단계로 이동합니다.	1 결함이 있는 부분 사이의 거리가 80mm(3.15 인치) 인지 확인합니다. 2 거리를 확인한 후 기술 지원 또는 Dell 프린터 대리점에 문의하십시오.
2 단계 이미징 장치를 교체한 후 인쇄 작업을 다시 전송하십시오. 반복되는 결함이 계속 나타납니까?	연락처 기술 지원 또는 Dell 프린터 대리점에 문의하십시오.	문제가 해결되었습니다.

너무 어렵게 인쇄됨

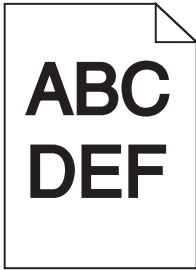

조치	예	아니요
1 단계 a 프린터 제어판의 품질 메뉴에서 토너 농도를 줄이십시오. 참고: 공장 출하시 기본 설정은 8입니다. b 인쇄 작업을 다시 보냅니다. 여전히 출력물이 너무 어렵게 인쇄됩니까?	2 단계로 이동합니다.	문제가 해결되었습니다.
2 단계 a 프린터 제어판의 용지 메뉴에서 용지함에 넣은 용지에 맞는 용지 종류, 질감 및 중량을 설정합니다. b 인쇄 작업을 다시 보냅니다. 용지함이 들어 있는 용지의 종류, 질감 및 중량에 맞게 설정되어 있습니까?	3 단계로 이동합니다.	다음 중 하나 이상을 수행합니다. <ul style="list-style-type: none"> • 용지함 설정에서 용지함에 넣은 용지에 맞게 용지 종류, 질감 및 중량을 지정합니다. • 용지함에 넣은 용지를 용지함 설정에 지정된 용지 종류, 질감 및 중량에 맞게 변경합니다.
3 단계 a 운영 체제에 따라 인쇄 환경설정 또는 인쇄 대화 상자에서 용지 종류, 질감 및 중량을 지정합니다. b 인쇄 작업을 다시 보냅니다. 여전히 출력물이 너무 어렵게 인쇄됩니까?	4 단계로 이동합니다.	문제가 해결되었습니다.
4 단계 용지함에 넣은 용지가 질감이 있거나 거칠게 마감되었는지 확인합니다. 질감이 있거나 거친 용지에 인쇄 중입니까?	프린터 제어판의 용지 질감 메뉴에서 인쇄 중인 용지에 맞게 질감 설정을 변경합니다.	5 단계로 이동합니다.
5 단계 a 새 용지를 넣으십시오. 참고: 습도가 높은 경우 용지에 습기가 흡수됩니다. 용지를 사용하기 전까지는 본래의 포장에 들어 있는 상태로 보관하십시오. b 인쇄 작업을 다시 보냅니다. 여전히 출력물이 너무 어렵게 인쇄됩니까?	6 단계로 이동합니다.	문제가 해결되었습니다.

조치	예	아니요
6 단계 이미징 장치를 교체한 후 인쇄 작업을 다시 전송하십시오. 여전히 출력물이 너무 어둡게 인쇄됩니까?	연락처 기술 지원 .	문제가 해결되었습니다.

너무 밝게 인쇄됨

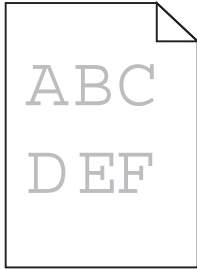

조치	예	아니요
1 단계 a 프린터 제어판의 품질 메뉴에서 토너 농도를 늘리십시오. 참고: 공장 출하시 기본 설정은 8입니다. b 인쇄 작업을 다시 보냅니다. 여전히 출력물이 너무 밝게 인쇄됩니까?	2 단계로 이동합니다.	문제가 해결되었습니다.
2 단계 프린터 제어판의 용지 메뉴에서 용지함에 넣은 용지에 맞는 용지 종류, 질감 및 중량을 설정합니다. 용지함이 들어 있는 용지의 종류, 질감 및 중량에 맞게 설정되어 있습니까?	3 단계로 이동합니다.	용지함에 넣은 용지에 맞게 용지 종류, 질감 및 중량을 변경하십시오.
3 단계 a 운영 체제에 따라 인쇄 환경설정 또는 인쇄 대화 상자에서 용지 종류, 질감 및 중량을 지정합니다. b 인쇄 작업을 다시 보냅니다. 여전히 출력물이 너무 밝게 인쇄됩니까?	4 단계로 이동합니다.	문제가 해결되었습니다.
4 단계 용지가 질감이 있거나 거칠게 마감되지 않았는지 확인합니다. 질감이 있거나 거친 용지에 인쇄 중입니까?	프린터 제어판의 용지 질감 메뉴에서 인쇄 중인 용지에 맞게 질감 설정을 변경합니다.	5 단계로 이동합니다.
5 단계 a 새 용지를 넣으십시오. 참고: 습도가 높은 경우 용지에 습기가 흡수됩니다. 용지를 사용하기 전까지는 본래의 포장에 들어 있는 상태로 보관하십시오. b 인쇄 작업을 다시 보냅니다. 여전히 출력물이 너무 밝게 인쇄됩니까?	6 단계로 이동합니다.	문제가 해결되었습니다.

조치	예	아니요
<p>6 단계</p> <p>a 이미징 장치에서 토너를 고르게 펍니다.</p> <p>1 토너 카트리지를 제거한 후 이미징 장치를 제거합니다.</p> <p>2 이미징 장치를 세게 흔듭니다.</p> <p>경고—손상 위험: 이미징 장치를 직사광선에 10 분 이상 노출시키지 마십시오. 오랜 기간 동안 빛에 노출되면 인쇄 품질 문제가 발생할 수 있습니다.</p> <p>3 이미징 장치를 설치한 후 카트리지를 설치합니다.</p> <p>b 인쇄 작업을 다시 보냅니다.</p> <p>여전히 출력물이 너무 밝게 인쇄됩니까?</p>	<p>7 단계로 이동합니다.</p>	<p>문제가 해결되었습니다.</p>
<p>7 단계</p> <p>이미징 장치를 교체한 후 인쇄 작업을 다시 전송하십시오.</p> <p>여전히 출력물이 너무 밝게 인쇄됩니까?</p>	<p>연락처 기술 지원.</p>	<p>문제가 해결되었습니다.</p>

기울어져 인쇄됨

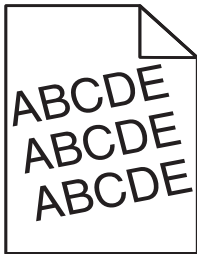

조치	예	아니요
<p>1 단계</p> <p>a 용지함의 폭 및 길이 고정대를 넣은 용지의 크기에 맞는 위치로 이동합니다.</p> <p>b 인쇄 작업을 다시 보냅니다.</p> <p>여전히 출력물이 기울어져서 인쇄됩니까?</p>	<p>2 단계로 이동합니다.</p>	<p>문제가 해결되었습니다.</p>
<p>2 단계</p> <p>a 인쇄 중인 용지가 용지함에서 지원되는지 확인하십시오.</p> <p>b 인쇄 작업을 다시 보냅니다.</p> <p>여전히 출력물이 기울어져서 인쇄됩니까?</p>	<p>연락처 기술 지원.</p>	<p>문제가 해결되었습니다.</p>

프린터에서 단색의 검은색 페이지가 인쇄됨



조치	예	아니요
<p>1 단계 a 이미징 장치를 다시 설치합니다. 1 토너 카트리지를 제거한 후 이미징 장치를 제거합니다. 경고—손상 위험: 이미징 장치를 직사광선에 10 분 이상 노출시키지 마십시오. 오랜 기간 동안 빛에 노출되면 인쇄 품질 문제가 발생할 수 있습니다. 2 이미징 장치를 설치한 후 카트리지를 설치합니다. b 인쇄 작업을 다시 보냅니다.</p> <p>프린터에서 단색의 검은색 페이지가 인쇄됩니까?</p>	<p>2 단계로 이동합니다.</p>	<p>문제가 해결되었습니다.</p>
<p>2 단계 이미징 장치를 교체한 후 인쇄 작업을 다시 전송하십시오.</p> <p>프린터에서 단색의 검은색 페이지가 인쇄됩니까?</p>	<p>연락처 기술 지원.</p>	<p>문제가 해결되었습니다.</p>

투명 용지 인쇄 품질이 열악함

조치	예	아니요
<p>1 단계 프린터 제어판의 용지 메뉴에서 용지함에 넣은 용지에 맞는 용지 종류를 설정합니다.</p> <p>용지함의 용지 종류가 투명 용지로 설정되었습니까?</p>	<p>2 단계로 이동합니다.</p>	<p>용지 종류를 투명 용지로 설정합니다.</p>
<p>2 단계 a 권장되는 종류의 투명 용지를 사용 중인지 확인합니다. b 인쇄 작업을 다시 보냅니다.</p> <p>여전히 인쇄 품질이 열악합니까?</p>	<p>연락처 기술 지원.</p>	<p>문제가 해결되었습니다.</p>

인쇄물에 수평 줄무늬가 나타남

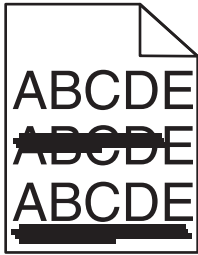

조치	예	아니요
<p>1 단계</p> <p>a 운영 체제에 따라 인쇄 환경설정 또는 인쇄 대화 상자에서 용지함 또는 공급 장치를 지정합니다.</p> <p>b 인쇄 작업을 다시 보냅니다.</p> <p>출력물에 수평 줄무늬가 나타납니까?</p>	<p>2 단계로 이동합니다.</p>	<p>문제가 해결되었습니다.</p>
<p>2 단계</p> <p>프린터 제어판의 용지 메뉴에서 용지함에 넣은 용지에 맞는 용지 종류 및 중량을 설정합니다.</p> <p>용지 종류 및 중량이 용지함에 넣은 용지의 종류 및 중량과 일치합니까?</p>	<p>3 단계로 이동합니다.</p>	<p>용지함에 넣은 용지에 맞게 용지 종류 및 중량을 변경하십시오.</p>
<p>3 단계</p> <p>a 새 용지를 넣으십시오.</p> <p>참고: 습도가 높은 경우 용지에 습기가 흡수됩니다. 용지를 사용하기 전까지는 본래의 포장에 들어 있는 상태로 보관하십시오.</p> <p>b 인쇄 작업을 다시 보냅니다.</p> <p>출력물에 수평 줄무늬가 나타납니까?</p>	<p>4 단계로 이동합니다.</p>	<p>문제가 해결되었습니다.</p>
<p>4 단계</p> <p>a 이미징 장치를 다시 설치합니다.</p> <p>1 토너 카트리지를 제거한 후 이미징 장치를 제거합니다.</p> <p>경고—손상 위험: 이미징 장치를 직사광선에 10 분 이상 노출시키지 마십시오. 오랜 기간 동안 빛에 노출되면 인쇄 품질 문제가 발생할 수 있습니다.</p> <p>2 이미징 장치를 설치한 후 카트리지를 설치합니다.</p> <p>b 인쇄 작업을 다시 보냅니다.</p> <p>출력물에 수평 줄무늬가 나타납니까?</p>	<p>5 단계로 이동합니다.</p>	<p>문제가 해결되었습니다.</p>
<p>5 단계</p> <p>이미징 장치를 교체한 후 인쇄 작업을 다시 전송하십시오.</p> <p>출력물에 수평 줄무늬가 나타납니까?</p>	<p>연락처 기술 지원.</p>	<p>문제가 해결되었습니다.</p>

인쇄물에 수직 줄무늬가 나타남

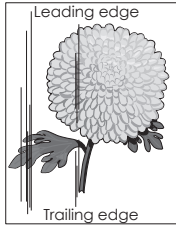
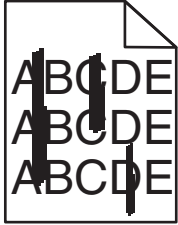

조치	예	아니요
<p>1 단계</p> <p>a 운영 체제에 따라 인쇄 환경설정 또는 인쇄 대화 상자에서 용지 종류, 질감 및 중량을 지정합니다.</p> <p>b 인쇄 작업을 다시 보냅니다.</p> <p>출력물에 수직 줄무늬가 나타납니까?</p>	<p>2 단계로 이동합니다.</p>	<p>문제가 해결되었습니다.</p>
<p>2 단계</p> <p>프린터 제어판의 용지 메뉴에서 용지함에 넣은 용지에 맞는 용지 질감 및 중량을 설정합니다.</p> <p>용지 질감, 종류 및 중량이 용지함에 넣은 용지와 일치합니까?</p>	<p>3 단계로 이동합니다.</p>	<p>다음 중 하나 이상을 수행합니다.</p> <ul style="list-style-type: none"> • 용지함 설정에서 용지함에 넣은 용지에 맞게 용지 질감, 종류 및 중량을 지정합니다. • 용지함에 넣은 용지를 용지함 설정에 지정된 용지 질감, 종류 및 중량에 맞게 변경합니다.
<p>3 단계</p> <p>a 새 용지를 넣으십시오.</p> <p>참고: 습도가 높은 경우 용지에 습기가 흡수됩니다. 용지를 사용하기 전까지는 본래의 포장에 들어 있는 상태로 보관하십시오.</p> <p>b 인쇄 작업을 다시 보냅니다.</p> <p>출력물에 수직 줄무늬가 나타납니까?</p>	<p>4 단계로 이동합니다.</p>	<p>문제가 해결되었습니다.</p>
<p>4 단계</p> <p>a 이미징 장치를 다시 설치합니다.</p> <p>1 토너 카트리지를 제거한 후 이미징 장치를 제거합니다.</p> <p>경고—손상 위험: 이미징 장치를 직사광선에 10 분 이상 노출시키지 마십시오. 오랜 기간 동안 빛에 노출되면 인쇄 품질 문제가 발생할 수 있습니다.</p> <p>2 이미징 장치를 설치한 후 카트리지를 설치합니다.</p> <p>b 인쇄 작업을 다시 보냅니다.</p> <p>출력물에 수직 줄무늬가 나타납니까?</p>	<p>5 단계로 이동합니다.</p>	<p>문제가 해결되었습니다.</p>
<p>5 단계</p> <p>이미징 장치를 교체한 후 인쇄 작업을 다시 전송하십시오.</p> <p>출력물에 수직 줄무늬가 나타납니까?</p>	<p>연락처 기술 지원 또는 Dell 프린터 대리점에 문의하십시오.</p>	<p>문제가 해결되었습니다.</p>

출력물에 가로 빈 줄이 나타남

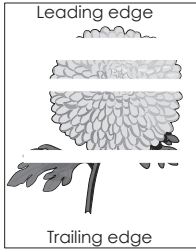

조치	예	아니요
<p>1 단계</p> <p>a 소프트웨어 프로그램이 올바른 채우기 패턴을 사용 중인지 확인합니다.</p> <p>b 인쇄 작업을 다시 보냅니다.</p> <p>출력물에 가로 빈 줄이 나타납니까?</p>	2 단계로 이동합니다.	문제가 해결되었습니다.
<p>2 단계</p> <p>a 지정된 용지함 또는 공급 장치에 권장되는 종류의 용지를 넣습니다.</p> <p>b 인쇄 작업을 다시 보냅니다.</p> <p>출력물에 가로 빈 줄이 나타납니까?</p>	3 단계로 이동합니다.	문제가 해결되었습니다.
<p>3 단계</p> <p>a 이미징 장치에서 토너를 고르게 펍니다.</p> <p>1 토너 카트리지를 제거한 후 이미징 장치를 제거합니다.</p> <p>2 이미징 장치를 세게 흔듭니다.</p> <p>경고—손상 위험: 이미징 장치를 직사광선에 10 분 이상 노출시키지 마십시오. 오랜 기간 동안 빛에 노출되면 인쇄 품질 문제가 발생할 수 있습니다.</p> <p>3 이미징 장치를 다시 설치한 후 카트리지를 다시 설치합니다.</p> <p>b 인쇄 작업을 다시 보냅니다.</p> <p>출력물에 가로 빈 줄이 나타납니까?</p>	4 단계로 이동합니다.	문제가 해결되었습니다.
<p>4 단계</p> <p>이미징 장치를 교체한 후 인쇄 작업을 다시 전송하십시오.</p> <p>출력물에 가로 빈 줄이 나타납니까?</p>	연락처 기술 지원 .	문제가 해결되었습니다.

출력물에 세로 빈 줄이 나타남

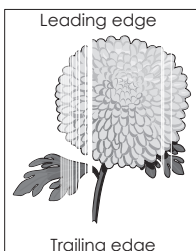

조치	예	아니요
<p>1 단계</p> <p>a 소프트웨어 프로그램이 올바른 채우기 패턴을 사용 중인지 확인합니다.</p> <p>b 인쇄 작업을 다시 보냅니다.</p> <p>출력물에 세로 빈 줄이 나타납니까?</p>	2 단계로 이동합니다.	문제가 해결되었습니다.
<p>2 단계</p> <p>a 프린터 제어판의 용지 메뉴에서 용지함에 넣은 용지에 맞는 용지 종류 및 중량을 설정합니다.</p> <p>b 인쇄 작업을 다시 보냅니다.</p> <p>출력물에 세로 빈 줄이 나타납니까?</p>	3 단계로 이동합니다.	문제가 해결되었습니다.
<p>3 단계</p> <p>권장되는 종류의 용지를 사용 중인지 확인합니다.</p> <p>a 지정된 용지함 또는 공급 장치에 권장되는 종류의 용지를 넣습니다.</p> <p>b 인쇄 작업을 다시 보냅니다.</p> <p>출력물에 세로 빈 줄이 나타납니까?</p>	4 단계로 이동합니다.	문제가 해결되었습니다.
<p>4 단계</p> <p>a 이미징 장치에서 토너를 고르게 펍니다.</p> <p>1 토너 카트리지를 제거한 후 이미징 장치를 제거합니다.</p> <p>2 이미징 장치를 세게 흔듭니다.</p> <p>경고—손상 위험: 이미징 장치를 직사광선에 10 분 이상 노출시키지 마십시오. 오랜 기간 동안 빛에 노출되면 인쇄 품질 문제가 발생할 수 있습니다.</p> <p>3 이미징 장치를 다시 설치한 후 카트리지를 다시 설치합니다.</p> <p>b 인쇄 작업을 다시 보냅니다.</p> <p>출력물에 세로 빈 줄이 나타납니까?</p>	5 단계로 이동합니다.	문제가 해결되었습니다.
<p>5 단계</p> <p>이미징 장치를 교체한 후 인쇄 작업을 다시 전송하십시오.</p> <p>출력물에 세로 빈 줄이 나타납니까?</p>	연락처 기술 지원 .	문제가 해결되었습니다.

출력물에 토너 얼룩이 나타남

조치	예	아니요
<p>이미징 장치를 교체한 후 인쇄 작업을 다시 전송하십시오.</p> <p>출력물에 토너 얼룩이 나타납니까?</p>	연락처 기술 지원 .	문제가 해결되었습니다.

출력물에 토너가 번지거나 배경 그림자가 나타남

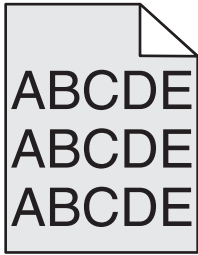

조치	예	아니요
<p>1 단계 이미징 장치를 다시 설치합니다.</p> <p>a 이미징 장치를 제거한 후 설치합니다. b 인쇄 작업을 다시 보냅니다.</p> <p>출력물에 잉크가 번지거나 배경 그림자가 나타납니까?</p>	<p>2 단계로 이동합니다.</p>	<p>문제가 해결되었습니다.</p>
<p>2 단계 이미징 장치를 교체한 후 인쇄 작업을 다시 전송하십시오.</p> <p>출력물에 잉크가 번지거나 배경 그림자가 나타납니까?</p>	<p>연락처 기술 지원 또는 Dell 프린터 대리점에 문의하십시오.</p>	<p>문제가 해결되었습니다.</p>

토너가 쉽게 지워짐

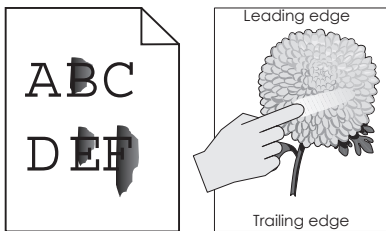

조치	예	아니요
<p>1 단계 프린터 제어판의 용지 메뉴에서 용지 종류, 질감 및 용지 중량을 확인합니다.</p> <p>용지 종류, 질감 및 무게 설정이 용지함에 있는 용지와 일치합니까?</p>	<p>2 단계로 이동합니다.</p>	<p>용지함 설정에서 용지함에 넣은 용지에 맞게 용지 종류, 질감 및 중량을 지정합니다.</p>
<p>2 단계 인쇄 작업을 다시 보냅니다.</p> <p>토너가 계속 벗겨집니까?</p>	<p>연락처 기술 지원 또는 Dell 프린터 대리점에 문의하십시오.</p>	<p>문제가 해결되었습니다.</p>

인쇄 밀도가 고르지 않음

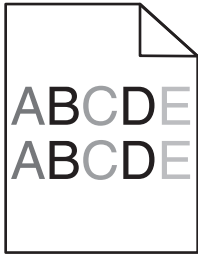

조치	예	아니요
이미징 장치를 교체한 후 인쇄 작업을 다시 전송하십시오. 인쇄 밀도가 고르지 않습니까?	연락처 기술 지원 .	문제가 해결되었습니다.

복사 문제 해결

- 281 페이지의 “복사기가 응답하지 않음”
- 282 페이지의 “스캐너 장치 닫히지 않음”
- 282 페이지의 “나쁜 인쇄 품질”
- 283 페이지의 “문서 또는 사진의 일부만 복사됨”

복사기가 응답하지 않음

작업	예	아니오
1 단계 디스플레이에 오류 또는 상태 메시지가 있는지 확인합니다. 오류 또는 상태 메시지가 표시됩니까?	오류 또는 상태 메시지를 지우십시오.	2 단계로 이동합니다.
2 단계 전원 코드가 프린터에 연결되어 있고, 전기 콘센트에 올바르게 연결되어 있는지 확인합니다. 전원 코드가 프린터 및 올바르게 접지된 전기 콘센트에 연결되어 있습니까?	3 단계로 이동합니다.	전원 코드를 프린터와 적절히 접지된 콘센트에 연결합니다.
3 단계 프린터를 끄고 10 초 정도 기다렸다가 다시 켜니다. 자가 테스트 수행 및 준비가 나타났습니까?	문제가 해결되었습니다.	연락처 기술 지원 을 확인하십시오.

스캐너 장치 닫히지 않음

작업	예	아니오
<p>스캐너 장치와 프린터 사이에 장애물이 없는지 확인합니다.</p> <p>a 스캐너 장치를 들어 올립니다.</p> <p>b 스캐너 장치를 닫는 데 방해가 되는 장애물을 모두 제거합니다.</p> <p>c 스캐너 장치를 내려놓습니다.</p> <p>스캐너 장치가 제대로 닫혔습니까?</p>	문제가 해결되었습니다.	연락처 기술 지원 을 확인하십시오.

나쁜 인쇄 품질

작업	예	아니오
<p>1 단계</p> <p>디스플레이에 오류 또는 상태 메시지가 있는지 확인합니다.</p> <p>오류 또는 상태 메시지가 표시됩니까?</p>	오류 또는 상태 메시지를 지우십시오.	2 단계 로 이동합니다.
<p>2 단계</p> <p>원본 문서의 품질을 확인합니다.</p> <p>원본 문서의 품질이 좋습니까?</p>	3 단계 로 이동합니다.	고품질 출력을 얻으려면 스캔 해상도 설정을 높입니다.
<p>3 단계</p> <p>인쇄물에 어두운 얼룩이 있는 경우 깨끗하고 보풀 없는 천에 물을 묻혀 스캐너 유리와 ADF 유리를 닦습니다.</p> <p>스캐너 유리가 깨끗합니까?</p>	4 단계 로 이동합니다.	208 페이지의 “스캐너 유리 청소” 을 참조하십시오.
<p>4 단계</p> <p>인쇄 작업을 보내고 인쇄 품질 문제를 확인합니다.</p> <p>a 일반 설정 메뉴에서 에코 모드 설정을 조정합니다.</p> <p>b 복사 메뉴에서 토너 농도를 조정합니다.</p> <p>c 인쇄가 흐리게 되는 경우 토너 카트리지를 교체합니다.</p> <p>인쇄 품질이 좋습니까?</p>	5 단계 로 이동합니다.	264 페이지의 “인쇄 품질 문제” 을 참조하십시오.
<p>5 단계</p> <p>문서 또는 사진 위치를 확인합니다.</p> <p>문서 또는 사진 면이 왼쪽 상단 모서리에 맞춰 스캐너 유리를 향하도록 놓여졌는지 확인하십시오.</p> <p>문서 또는 사진을 제대로 넣었습니까?</p>	6 단계 로 이동합니다.	문서 또는 사진을 왼쪽 상단 모서리에 맞춰 스캔할 면을 아래로 하여 스캐너 유리에 올려 놓습니다.
<p>6 단계</p> <p>고품질 출력을 얻으려면 스캔 해상도 설정을 높입니다.</p> <p>해상도를 높여 고품질로 출력되었습니까?</p>	문제가 해결되었습니다.	7 단계 로 이동합니다.

작업	예	아니오
<p>7 단계 복사 설정을 확인합니다. 복사 화면에서 스캔 문서에 대해 내용 유형 및 내용 소스 설정이 올바른지 확인합니다.</p> <p>스캔 문서에 대해 내용 유형 및 내용 소스 설정이 올바릅니까?</p>	<p>8 단계로 이동합니다.</p>	<p>내용 유형 및 내용 소스 설정을 스캔 문서에 맞게 변경합니다.</p>
<p>8 단계 인쇄물에서 패턴을 확인합니다. a 복사 화면에서 다음으로 이동합니다. 고급 옵션 > 고급 이미징 > 선명도 > 낮은 설정 선택 b 복사(Copy) 화면에서 배율이 선택되지 않았는지 확인합니다.</p> <p>인쇄물에 패턴이 표시됩니까?</p>	<p>9 단계로 이동합니다.</p>	<p>문제가 해결되었습니다.</p>
<p>9 단계 인쇄물의 글자가 누락되거나 흐릿한지 확인합니다. a 복사 화면에서 다음으로 이동합니다. 고급 옵션 > 고급 이미징 b 설정을 조정합니다.</p> <ul style="list-style-type: none"> • 선명도 향상 - 선명도 설정을 높입니다. • 배경 제거 - 현재 배경 제거 설정을 낮춥니다. • 대비 증가 - 현재 설정을 높입니다. • 어두운 부분 감소 - 현재 설정을 낮춥니다. <p>인쇄물의 글자가 누락되었거나 흐릿합니까?</p>	<p>10 단계로 이동합니다.</p>	<p>문제가 해결되었습니다.</p>
<p>10 단계 인쇄물이 바랬거나 과도 노출되었는지 확인합니다. a 복사 화면에서 다음으로 이동합니다. 고급 옵션 > 고급 이미징 b 다음 설정을 조정합니다.</p> <ul style="list-style-type: none"> • 배경 제거 - 현재 설정을 낮춥니다. • 어두운 부분 세밀도 - 현재 배경 제거 설정을 낮춥니다. <p>c 복사 작업을 다시 보냅니다.</p> <p>인쇄물이 바랬거나 과도 노출되었습니까?</p>	<p>연락처 기술 지원을 확인하십시오.</p>	<p>문제가 해결되었습니다.</p>

문서 또는 사진의 일부만 복사됨

작업	예	아니오
<p>1 단계 문서 또는 사진 위치를 확인합니다. 문서 또는 사진 면이 왼쪽 상단 모서리에 맞춰 스캐너 유리를 향하도록 놓여졌는지 확인하십시오.</p> <p>문서 또는 사진을 제대로 놓았습니까?</p>	<p>2 단계로 이동합니다.</p>	<p>문서 또는 사진을 왼쪽 상단 모서리에 맞춰 스캐너 유리를 아래로 하여 스캐너 유리에 올려 놓습니다.</p>

작업	예	아니오
<p>2 단계 용지 크기 설정과 용지함에 들어 있는 용지의 크기가 일치하는지 확인하십시오. 프린터 제어판의 용지 메뉴에서 용지 크기 설정을 확인합니다.</p> <p>용지 크기 설정이 용지함에 넣은 용지와 일치합니까?</p>	<p>3 단계로 이동합니다.</p>	<p>용지함에 넣은 용지에 맞게 용지 크기 설정을 변경하거나 용지 크기 설정에 맞는 용지를 용지함에 넣습니다.</p>
<p>3 단계 a 용지 크기를 지정합니다. 운영 체제에 따라 인쇄 환경설정 또는 인쇄 대화 상자에서 용지 크기를 지정합니다. b 인쇄 작업을 다시 보냅니다.</p> <p>복사가 제대로 되었습니까?</p>	<p>문제가 해결되었습니다.</p>	<p>연락처 기술 지원을 확인하십시오.</p>



팩스 문제 해결

- 284 페이지의 “팩스와 이메일 기능이 설정되지 않음”
- 285 페이지의 “발신자 번호가 표시되지 않음”
- 285 페이지의 “팩스를 전송 또는 수신할 수 없음”
- 287 페이지의 “팩스를 전송할 수는 있지만 수신할 수 없음”
- 288 페이지의 “팩스를 수신할 수는 있지만 전송할 수 없음”
- 288 페이지의 “수신된 팩스의 인쇄 품질 저하”

팩스와 이메일 기능이 설정되지 않음

참고:

- 문제 해결을 시작하기 전에 팩스 케이블이 연결되었는지 확인합니다.
- 팩스와 이메일을 설정할 때까지 표시등이 빨간색으로 깜박입니다.

작업	예	아니오
<p>a 홈 스크린에서 다음으로 이동합니다.</p> <p> > 설정 > 일반 설정 > 초기 설정 실행 > 예 > 제출</p> <p>b 프린터를 껐다가 다시 켭니다. 프린터 디스플레이에 "해당 언어 선택" 화면이 표시됩니다.</p> <p>c 언어를 선택한 다음  를 누릅니다.</p> <p>d 국가 또는 지역을 선택하고 다음을 누릅니다.</p> <p>e 시간대를 선택한 후 다음을 누릅니다.</p> <p>f 팩스 및 이메일을 선택하고 다음을 누릅니다.</p> <p>팩스와 이메일 기능이 설정되었습니까?</p>	<p>문제가 해결되었습니다.</p>	<p>연락처 기술 지원을 확인하십시오.</p>

발신자 번호가 표시되지 않음

작업	예	아니오
<p>통신사에 문의하여 발신자 번호 표시 서비스에 가입되어 있는지 확인하십시오.</p> <p>참고:</p> <ul style="list-style-type: none"> 해당 지역에서 지원되는 발신자 번호 표시 패턴이 여러 가지인 경우 기본 설정을 변경해야 할 수도 있습니다. 다음 두 가지 설정이 제공됩니다. FSK(패턴 1) 및 DTMF(패턴 2) 팩스 메뉴에서 이러한 설정 사용 여부는 해당 국가 또는 지역에서 여러 발신자 번호 표시 패턴을 지원하는지에 따라 다릅니다. 사용하는 패턴 또는 스위치 설정을 확인하려면 통신사에 문의하십시오. <p>발신자 번호가 표시됩니까?</p>	문제가 해결되었습니다.	연락처 기술 지원 을 확인하십시오.

팩스를 전송 또는 수신할 수 없음

작업	예	아니오
<p>1 단계 디스플레이에 오류 또는 상태 메시지가 있는지 확인합니다.</p> <p>디스플레이에 오류 또는 상태 메시지가 있는지 확인합니다.</p>	오류 또는 상태 메시지를 지우십시오.	2 단계 로 이동합니다.
<p>2 단계 전원 코드가 프린터에 연결되어 있고, 올바르게 접지된 전기 콘센트에 연결되어 있는지 확인합니다.</p> <p>전원 코드가 프린터 및 올바르게 접지된 전기 콘센트에 연결되어 있습니까?</p>	3 단계 로 이동합니다.	전원 코드를 프린터와 적절히 접지된 콘센트에 연결합니다.
<p>3 단계 전원을 확인합니다. 프린터가 연결되어 켜져 있고 디스플레이에 준비가 표시되는지 확인합니다.</p> <p>프린터가 켜져 있고 디스플레이에 준비가 표시됩니까?</p>	4 단계 로 이동합니다.	프린터를 켜고 디스플레이에 준비 가 켜질 때까지 기다립니다.
<p>4 단계 프린터 연결을 확인합니다. 해당하는 경우 다음 장치의 케이블 연결이 제대로 되어 있는지 확인합니다.</p> <ul style="list-style-type: none"> 전화 수화기 자동 응답기 <p>케이블이 제대로 연결되어 있습니까?</p>	5 단계 로 이동합니다.	케이블을 제대로 연결합니다.

작업	예	아니오
<p>5 단계</p> <p>a 벽면 전화 콘센트를 확인합니다.</p> <ol style="list-style-type: none"> 1 전화선을 벽면 잭에 연결합니다. 2 다이얼음을 들으십시오. 3 신호음이 들리지 않는 경우 다른 전화선을 벽면 잭에 연결합니다. 4 그래도 신호음이 들리지 않으면 해당 전화선을 다른 벽면 잭에 연결합니다. 5 다이얼음이 들리는 경우, 프린터를 해당 벽면 잭에 연결하십시오. <p>b 팩스 송수신을 시도합니다.</p> <p>팩스가 송수신됩니까?</p>	<p>문제가 해결되었습니다.</p>	<p>6 단계로 이동합니다.</p>
<p>6 단계</p> <p>프린터가 아날로그 전화 서비스나 올바른 디지털 커넥터에 연결되어 있는지 확인합니다.</p> <p>팩스 모뎀은 아날로그 장치입니다. 디지털 전화 서비스를 사용할 수 있도록 특정 장치를 프린터에 연결할 수 있습니다.</p> <ul style="list-style-type: none"> • ISDN 전화 서비스를 사용하는 경우, 프린터를 ISDN 터미널 어댑터의 아날로그 전화 포트(R-인터페이스 포트)에 연결하십시오. 자세한 내용 및 R-인터페이스 포트 요청은 ISDN 제공업체에 문의하십시오. • DSL 을 사용하는 경우, 아날로그 사용을 지원하는 DSL 필터 또는 라우터에 연결하십시오. 자세한 내용은 DSL 제공업체에 문의하십시오. • PBX 전화 서비스를 사용하는 경우, PBX 의 아날로그 연결 장치에 연결되어 있는지 확인하십시오. 아무 것도 없는 경우, 팩스기용 아날로그 전화선 설치를 고려해 보십시오. <p>프린터가 아날로그 전화 서비스나 올바른 디지털 커넥터에 연결되어 있습니까?</p>	<p>7 단계로 이동합니다.</p>	<p>프린터를 아날로그 전화 서비스나 올바른 디지털 커넥터에 연결합니다.</p>
<p>7 단계</p> <p>신호음을 들어봅니다.</p> <p>신호음이 들립니까?</p>	<p>8 단계로 이동합니다.</p>	<ul style="list-style-type: none"> • 정상 작동을 확인하기 위해 팩스 번호로 발신해 봅니다. • 다른 장치에서 전화선을 사용하고 있는 경우, 다른 장치가 작업을 마칠 때까지 기다린 후 팩스를 전송하십시오. • 온후크 다이얼 기능을 사용하는 경우, 볼륨을 높여서 신호음을 확인하십시오.
<p>8 단계</p> <p>프린터와 전화선 사이의 다른 장비(자동 응답기, 모뎀이 장착된 컴퓨터, 전화선 분배기 등) 연결을 잠시 끊고 팩스 송수신을 시도합니다.</p> <p>팩스가 송수신됩니까?</p>	<p>문제가 해결되었습니다.</p>	<p>9 단계로 이동합니다.</p>

작업	예	아니오
<p>9 단계</p> <p>a 통화 대기를 일시적으로 비활성화합니다. 통신사에 문의하여 통화 대기 설정을 일시적으로 해제할 수 있는 키패드 번호를 알아보십시오.</p> <p>b 팩스 송수신을 시도합니다.</p> <p>팩스가 송수신됩니까?</p>	문제가 해결되었습니다.	10 단계로 이동합니다.
<p>10 단계</p> <p>a 음성 메일 서비스를 일시적으로 비활성화합니다. 자세한 내용은 해당 전화 회사에 문의하십시오.</p> <p>참고: 음성 메일과 프린터를 동시에 사용하려는 경우 프린터에 보조 전화선 추가를 고려해 보십시오.</p> <p>b 팩스 송수신을 시도합니다.</p> <p>팩스가 송수신됩니까?</p>	문제가 해결되었습니다.	11 단계로 이동합니다.
<p>11 단계</p> <p>원본 문서를 한 번에 한 페이지씩 스캔합니다.</p> <p>a 팩스 번호를 누릅니다.</p> <p>b 한 번에 한 페이지씩 문서를 스캔합니다.</p> <p>팩스가 송수신됩니까?</p>	문제가 해결되었습니다.	연락처 기술 지원 을 확인하십시오.

팩스를 전송할 수는 있지만 수신할 수 없음

작업	예	아니오
<p>1 단계</p> <p>트레이 또는 급지대를 확인합니다.</p> <p>트레이 또는 급지대가 비어 있는 경우 용지를 넣습니다.</p> <p>팩스를 수신할 수 있습니까?</p>	문제가 해결되었습니다.	2 단계로 이동합니다.
<p>2 단계</p> <p>벨소리 횟수 지연 설정을 확인합니다.</p> <p>a 웹 브라우저를 열고 주소 필드에 프린터 IP 주소를 입력합니다.</p> <p>참고:</p> <ul style="list-style-type: none"> 프린터 홈 스크린에서 프린터 IP 주소를 확인합니다. IP 주소는 123.123.123.123 와 같이 점으로 구분된 네 개의 숫자 집합으로 표시됩니다. 프록시 서버를 사용하는 경우, 웹 페이지를 올바르게 로드하기 위해 일시적으로 비활성화합니다. <p>b 설정 > 팩스 설정 > 아날로그 팩스 설정을 클릭합니다.</p> <p>c "받는 전화벨" 필드에 프린터가 응답하기 전에 울리는 벨소리 횟수를 입력합니다.</p> <p>d 제출을 클릭합니다.</p> <p>팩스를 수신할 수 있습니까?</p>	문제가 해결되었습니다.	3 단계로 이동합니다.

작업	예	아니오
<p>3 단계 토너 카트리지를 교체하십시오. 자세한 내용은 해당 소모품과 함께 제공된 지침 안내서를 참조하십시오.</p> <p>팩스를 수신할 수 있습니까?</p>	문제가 해결되었습니다.	연락처 기술 지원 을 확인하십시오.

팩스를 수신할 수는 있지만 전송할 수 없음

작업	예	아니오
<p>1 단계 프린터 모드가 팩스 모드인지 확인하십시오. 기본 화면에서 팩스를 눌러 팩스 모드로 둔 다음 팩스를 전송합니다.</p> <p>참고: 다중 전송 응용 프로그램에서는 XPS 출력 형식이 지원되지 않습니다. XPS를 사용하려면 일반적인 팩스 전송 방식을 사용해야 합니다.</p> <p>팩스를 전송할 수 있습니까?</p>	문제가 해결되었습니다.	2 단계로 이동합니다.
<p>2 단계 원본 문서를 올바르게 넣습니다. 원본 문서 면을 위로 가게 하여 짧은 가장자리가 먼저 ADF 트레이에 들어가도록 넣거나, 왼쪽 상단 모서리에 맞춰 원본 문서 면이 스캐너 유리를 향하도록 스캐너에 올려 놓으십시오.</p> <p>참고: 우편 엽서, 사진, 크기가 작은 문서, 투명 용지, 인화지, 얇은 용지(예: 잡지 스크랩) 등은 ADF 트레이에 넣지 마십시오. 이러한 것은 스캐너 유리에 올려 놓으십시오.</p> <p>팩스를 전송할 수 있습니까?</p>	문제가 해결되었습니다.	3 단계로 이동합니다.
<p>3 단계 단축번호를 올바르게 설정합니다.</p> <ul style="list-style-type: none"> • 발신할 전화 번호에 단축번호가 설정되었는지 확인합니다. • 전화 번호를 직접 입력합니다. <p>팩스를 전송할 수 있습니까?</p>	문제가 해결되었습니다.	연락처 기술 지원 을 확인하십시오.

수신된 팩스의 인쇄 품질 저하

작업	예	아니오
<p>1 단계 팩스를 보낸 사람에게 다음을 요청하십시오.</p> <ul style="list-style-type: none"> a 원본 문서의 품질이 좋은지 확인하십시오. b 가능한 경우 팩스 스캔 해상도를 높이십시오. c 팩스를 다시 전송하십시오. <p>팩스 인쇄 품질이 좋습니까?</p>	문제가 해결되었습니다.	2 단계로 이동합니다.

작업	예	아니오
<p>2 단계 수신 팩스 전송 속도를 낮춥니다.</p> <p>a 웹 브라우저를 열고 주소 필드에 프린터 IP 주소를 입력합니다.</p> <p>참고:</p> <ul style="list-style-type: none"> • 프린터 홈 스크린에서 프린터 IP 주소를 확인합니다. IP 주소는 123.123.123.123 와 같이 점으로 구분된 네 개의 숫자 집합으로 표시됩니다. • 프록시 서버를 사용하는 경우, 웹 페이지를 올바르게 로드하기 위해 일시적으로 비활성화합니다. • 네트워크 설정 페이지 또는 메뉴 설정 페이지를 인쇄하고 TCP/IP 섹션에서 IP 주소를 찾습니다. <p>b 설정 >팩스 설정 >아날로그 팩스 설정을 클릭합니다.</p> <p>c 최고 속도 메뉴에서 다음 중 하나를 클릭합니다.</p> <ul style="list-style-type: none"> • 2400 • 4800 • 9600 • 14400 • 33600 <p>d 제출을 클릭하고 팩스를 재전송합니다.</p> <p>팩스 인쇄 품질이 좋습니까?</p>	<p>문제가 해결되었습니다.</p>	<p>3 단계로 이동합니다.</p>
<p>3 단계 토너 카트리지를 교체하십시오.</p> <p>카트리지가 부족 [88.xy] 이 표시되면 카트리지를 교체하고 팩스를 재전송합니다.</p> <p>팩스 인쇄 품질이 좋습니까?</p>	<p>문제가 해결되었습니다.</p>	<p>연락처 기술 지원을 확인하십시오.</p>

스캐너 문제 해결

- 290 페이지의 “스캐너가 응답하지 않음”
- 291 페이지의 “스캔 작업 실패”
- 291 페이지의 “스캐너 장치 닫히지 않음”
- 292 페이지의 “스캔 작업이 너무 오래 걸리거나 컴퓨터가 작동을 멈춤”
- 292 페이지의 “스캔한 이미지의 품질이 열악함”
- 293 페이지의 “문서 또는 사진의 일부만 스캔됨”
- 293 페이지의 “컴퓨터에서 스캔할 수 없음”

스캐너가 응답하지 않음

작업	예	아니오
1 단계 프린터를 켜는지 확인합니다. 프린터가 켜져 있습니까?	2 단계로 이동합니다.	프린터를 켭니다.
2 단계 프린터 케이블이 프린터와 컴퓨터, 인쇄 서버, 옵션 또는 기타 네트워크 장치에 제대로 연결되어 있는지 확인합니다. 프린터 케이블이 프린터와 컴퓨터, 인쇄 서버, 옵션 또는 기타 네트워크 장치에 제대로 연결되어 있습니까?	3 단계로 이동합니다.	프린터 케이블을 프린터와 컴퓨터, 인쇄 서버, 옵션 또는 기타 네트워크 장치에 제대로 연결합니다.
3 단계 전원 코드가 프린터에 연결되어 있고, 올바르게 접지된 전기 콘센트에 연결되어 있는지 확인합니다. 전원 코드가 프린터 및 올바르게 접지된 전기 콘센트에 연결되어 있습니까?	4 단계로 이동합니다.	전원 코드를 프린터와 적절히 접지된 콘센트에 연결합니다.
4 단계 스위치나 차단기에서 전기 콘센트를 켜는지 확인합니다. 스위치나 차단기로 전기 콘센트가 꺼져 있습니까?	스위치나 차단기를 켭니다.	5 단계로 이동합니다.
5 단계 프린터가 서지 보호기, 무정전 전원 공급 장치, 또는 연장 코드에 연결되어 있지 않은지 확인합니다. 프린터가 서지 보호기, 무정전 전원 공급 장치 또는 연장 코드에 연결되어 있습니까?	프린터 전원 코드를 올바르게 접지된 전기 콘센트에 바로 연결합니다.	6 단계로 이동합니다.
6 단계 콘센트에 다른 전기 장치가 연결되어 있는지 확인합니다. 다른 전기 장치가 작동합니까?	다른 전기 장치의 코드를 뺀 다음 프린터를 켭니다. 프린터가 작동하지 않는 경우 다른 전기 장치를 다시 연결하고 6 단계로 이동합니다.	7 단계로 이동합니다.
7 단계 프린터를 끄고 10 초 정도 기다렸다가 다시 켭니다. 프린터 및 스캐너가 작동합니까?	문제가 해결되었습니다.	연락처 기술 지원 을 확인하십시오.

스캔 작업 실패

작업	예	아니오
<p>1 단계 케이블 연결 점검 이더넷 또는 USB 케이블이 컴퓨터 및 프린터에 제대로 연결되어 있는지 확인하십시오.</p> <p>케이블이 제대로 연결되어 있습니까?</p>	2 단계로 이동합니다.	케이블을 제대로 연결합니다.
<p>2 단계 사용 중인 파일 이름인지 확인합니다.</p> <p>사용 중인 파일 이름입니까?</p>	파일 이름을 변경합니다.	3 단계로 이동합니다.
<p>3 단계 스캔할 문서나 사진이 다른 응용 프로그램에서 열려 있거나 다른 사용자가 해당 문서나 사진을 사용하고 있는지 확인합니다.</p> <p>스캔할 문서나 사진이 다른 응용 프로그램에서 열려 있거나 다른 사용자가 해당 문서나 사진을 사용하고 있습니까?</p>	스캔하는 파일을 닫습니다.	4 단계로 이동합니다.
<p>4 단계 대상 구성 설정에서 시간 표시 추가 또는 기존 파일 덮어쓰기 확인란이 선택되어 있는지 확인합니다.</p> <p>대상 구성 설정에서 시간 표시 추가 또는 기존 파일 덮어쓰기 확인란이 선택되어 있습니까?</p>	5 단계로 이동합니다.	대상 구성 설정에서 시간 표시 추가 또는 기존 파일 덮어쓰기 확인란을 선택합니다.
<p>5 단계 플래시 드라이브 메뉴에서 스캔 해상도 설정을 낮추고 스캔 작업을 재전송합니다.</p> <p>작업이 스캔됩니까?</p>	문제가 해결되었습니다.	6 단계로 이동합니다.
<p>6 단계 스캔 설정을 확인합니다. 스캔 화면에서 스캔 문서에 대해 내용 유형 및 내용 소스 설정이 올바른지 확인합니다.</p> <p>스캔 문서에 대해 내용 유형 및 내용 소스 설정이 올바릅니까?</p>	문제가 해결되었습니다.	내용 유형 및 내용 소스 설정을 스캔 문서에 맞게 변경합니다.

스캐너 장치 달리지 않음

작업	예	아니오
<p>스캐너 장치에 장애물이 있는지 확인합니다.</p> <p>a 스캐너 장치를 들어 올립니다. b 스캐너 장치가 달리지 못하도록 하는 장애물을 제거합니다. c 스캐너 장치를 내려놓습니다.</p> <p>스캐너 장치가 제대로 달렸습니까?</p>	문제가 해결되었습니다.	연락처 기술 지원 을 확인하십시오.

스캔 작업이 너무 오래 걸리거나 컴퓨터가 작동을 멈춤

작업	예	아니오
1 단계 스캔을 방해하는 기타 응용 프로그램이 있는지 확인합니다. 사용하지 않는 모든 응용 프로그램을 닫습니다. 스캔 시간이 오래 걸리거나 컴퓨터 작동이 중단됩니까?	2 단계로 이동합니다.	문제가 해결되었습니다.
2 단계 낮은 스캔 해상도를 선택하십시오. 스캔 시간이 오래 걸리거나 컴퓨터 작동이 중단됩니까?	연락처 기술 지원 을 확인하십시오.	문제가 해결되었습니다.

스캔한 이미지의 품질이 열악함

작업	예	아니오
1 단계 디스플레이에 오류 메시지가 표시되는지 확인합니다. 프린터 디스플레이에 오류 메시지가 표시됩니까?	오류 메시지를 지우십시오.	2 단계로 이동합니다.
2 단계 원본 문서의 품질을 확인합니다. 원본 문서의 품질이 좋습니까?	3 단계로 이동합니다.	고품질 출력을 얻으려면 스캔 해상도 설정을 높입니다.
3 단계 깨끗하고 보풀 없는 천에 물을 묻혀 스캐너 유리 및 ADF 유리를 닦습니다. 스캐너 유리가 깨끗합니까?	4 단계로 이동합니다.	208 페이지의 “스캐너 유리 청소” 을 참조하십시오.
4 단계 문서 또는 사진 위치를 확인합니다. 문서 또는 사진 면이 왼쪽 상단 모서리에 맞춰 스캐너 유리를 향하도록 놓여졌는지 확인하십시오. 문서 또는 사진을 제대로 넣었습니까?	5 단계로 이동합니다.	문서 또는 사진을 왼쪽 상단 모서리에 맞춰 스캔할 면을 아래로 하여 스캐너 유리에 올려 놓습니다.
5 단계 인쇄 작업을 보내고 인쇄 품질 문제를 확인합니다. <ul style="list-style-type: none"> • 일반 설정 메뉴에서 에코 모드 설정을 조정합니다. • 복사 메뉴에서 토너 농도를 조정합니다. • 인쇄가 흐린 경우 토너 카트리지를 교체하십시오. 인쇄 품질이 좋습니까?	6 단계로 이동합니다.	264 페이지의 “인쇄 품질 문제” 을 참조하십시오.
6 단계 고품질 출력을 얻으려면 스캔 해상도 설정을 높입니다. 해상도를 높여 고품질로 출력되었습니까?	문제가 해결되었습니다.	7 단계로 이동합니다.

작업	예	아니오
<p>7 단계 스캔 설정을 확인합니다. 스캔 화면에서 스캔 문서에 대해 내용 유형 및 내용 소스 설정이 올바른지 확인합니다.</p> <p>스캔 문서에 대해 내용 유형 및 내용 소스 설정이 올바릅니까?</p>	<p>연락처 기술 지원을 확인하십시오.</p>	<p>내용 유형 및 내용 소스 설정을 스캔 문서에 맞게 변경합니다.</p>

문서 또는 사진의 일부만 스캔됨

작업	예	아니오
<p>문서 또는 사진 위치를 확인합니다. 문서 또는 사진 면이 왼쪽 상단 모서리에 맞춰 스캐너 유리를 향하도록 놓여졌는지 확인하십시오.</p> <p>문서 또는 사진을 제대로 놓았습니까?</p>	<p>연락처 기술 지원을 확인하십시오.</p>	<p>문서 또는 사진을 왼쪽 상단 모서리에 맞춰 스캔할 면을 아래로 하여 스캐너 유리에 올려 놓습니다.</p>

컴퓨터에서 스캔할 수 없음

작업	예	아니오
<p>1 단계 작업을 스캔하기 전에 프린터가 켜져 있고 프린터 디스플레이에 준비가 표시되는지 확인하십시오.</p> <p>작업 스캔 전 준비가 표시됩니까?</p>	<p>3 단계로 이동합니다.</p>	<p>2 단계로 이동합니다.</p>
<p>2 단계 프린터를 끄고 10 초 정도 기다렸다가 다시 켭니다.</p> <p>프린터 디스플레이에 오류 메시지가 표시됩니까?</p>	<p>오류 메시지를 지우십시오.</p>	<p>3 단계로 이동합니다.</p>
<p>3 단계 프린터 케이블이 올바르게 연결되었는지 확인하려면 프린터 및 인쇄 서버와의 케이블 연결을 확인합니다. 자세한 내용은 프린터와 함께 제공된 설치 설명서를 참조하십시오.</p> <p>프린터와 인쇄 서버의 케이블이 단단하게 연결되어 있습니까?</p>	<p>연락처 기술 지원을 확인하십시오.</p>	<p>케이블을 단단하게 연결합니다.</p>

기본 화면 응용 프로그램 문제 해결

응용 프로그램 오류 발생

작업	예	아니오
<p>1 단계 관련된 세부 사항은 시스템 로그를 확인하십시오.</p> <p>a 웹 브라우저를 열고 주소 필드에 프린터 IP 주소를 입력합니다. 프린터의 IP 주소를 모르는 경우 다음과 같이 확인할 수 있습니다.</p> <ul style="list-style-type: none"> 프린터 기본 화면에서 IP 주소를 확인합니다. 네트워크 설정 페이지 또는 메뉴 설정 페이지를 인쇄하고 TCP/IP 섹션에서 IP 주소를 찾습니다. <p>참고: IP 주소는 123.123.123.123 과 같이 마침표로 구분된 네 개의 숫자 집합으로 표시됩니다.</p> <p>b 설정 > 응용 프로그램 > 응용 프로그램 관리 > 시스템 탭 > 로그를 클릭합니다.</p> <p>c 필터 메뉴에서 응용 프로그램 상태를 선택합니다.</p> <p>d 응용 프로그램 메뉴에서 응용 프로그램을 선택하고 저장을 클릭합니다.</p> <p>로그에 오류 메시지가 나타납니까?</p>	<p>2 단계로 이동합니다.</p>	<p>연락처 기술 지원을 확인하십시오.</p>
<p>2 단계 오류를 해결합니다. 응용 프로그램이 작동합니까?</p>	<p>문제가 해결되었습니다.</p>	<p>연락처 기술 지원을 확인하십시오.</p>

Embedded Web Server(EWS)가 열리지 않음

작업	예	아니오
<p>1 단계 프린터 IP 주소가 올바른지 확인합니다. 프린터 IP 주소를 보려면 다음을 실행합니다.</p> <ul style="list-style-type: none"> 프린터 홈 스크린에서 네트워크/포트 메뉴의 TCP/IP 섹션에서 네트워크 설정 페이지 또는 메뉴 설정 페이지를 인쇄하여 TCP/IP 세션을 찾습니다. <p>참고: IP 주소는 123.123.123.123 과 같이 마침표로 구분된 네 개의 숫자 집합으로 표시됩니다.</p> <p>프린터의 IP 가 정확합니까?</p>	<p>2 단계로 이동합니다.</p>	<p>웹 브라우저의 주소 필드에 정확한 프린터 IP 주소를 입력합니다.</p> <p>참고: 네트워크 설정에 따라 내장 웹 서버에 액세스하려면 프린터 IP 주소 앞에 "http://" 대신 "https://"를 입력해야 하는 경우도 있습니다.</p>
<p>2 단계 프린터를 켜는지 확인합니다. 프린터가 켜져 있습니까?</p>	<p>3 단계로 이동합니다.</p>	<p>프린터를 켭니다.</p>

작업	예	아니오
3 단계 네트워크 연결이 작동하는지 확인합니다. 네트워크 연결이 작동하고 있습니까?	4 단계로 이동합니다.	시스템 지원 담당자에게 문의하십시오.
4 단계 프린터와 인쇄 서버의 케이블이 단단하게 연결되어 있는지 확인합니다. 자세한 내용은 프린터와 함께 제공된 설치 설명서를 참조하십시오. 프린터와 인쇄 서버의 케이블이 단단하게 연결되어 있습니까?	5 단계로 이동합니다.	케이블을 단단하게 연결합니다.
5 단계 웹 프록시 서버를 일시적으로 비활성화합니다. 참고: 프록시 서버는 내장 웹 서버를 포함하여 특정 웹 사이트에 대한 액세스를 차단하거나 제한할 수 있습니다. 웹 프록시 서버가 비활성화되었습니까?	6 단계로 이동합니다.	시스템 지원 담당자에게 문의하십시오.
6 단계 주소 필드에 정확한 IP 주소를 입력하여 Embedded Web Server 에 다시 액세스합니다. Embedded Web Server 가 열립니까?	문제가 해결되었습니다.	연락처 기술 지원 을 확인하십시오.

기술 지원 문의

기술 지원에 연락할 때 발생한 문제와 프린터 디스플레이의 메시지 그리고 해결책을 찾기 위해 수행했던 문제 해결 단계에 대해 설명해 주십시오.

프린터 모델 종류와 서비스 태그 번호 또는 익스프레스 서비스 코드를 알고 있어야 합니다. 이와 관련된 자세한 내용은 프린터 위 전면 덮개 안 또는 프린터 뒷면에 있는 라벨을 참조하십시오. 서비스 태그 번호는 메뉴 설정 페이지에도 적혀 있습니다.

자세한 내용은 Dell 지원 웹사이트 www.dell.com/support/printers 를 확인하십시오.

부록

Dell 기술 지원 정책

기술자를 통한 기술 지원을 받으려면 문제 해결 과정에 고객의 적극적인 협조와 참여가 필요합니다. 우선 운영 체제, 응용 프로그램 소프트웨어 및 하드웨어 드라이버를 Dell 에서 출고된 당시의 기본 구성으로 복원하는 것은 물론, 프린터와 Dell 에서 설치한 모든 하드웨어의 기능이 제대로 작동하는지 확인합니다. 기술자에 의한 기술 지원 외에, Dell 지원 센터를 통한 온라인 기술 지원도 제공됩니다. 또한 추가 기술 지원 옵션을 별도로 구매할 수도 있습니다.

Dell 은 본 프린터와 Dell 에서 설치한 소프트웨어 및 주변 장치에 대해서만 기술 지원을 제공하고 있습니다. Software & Peripherals(DellWare), ReadyWare 및 Custom Factory Integration(CFI/DellPlus)을 통해 구입 및/또는 설치한 제품을 포함하여 타사 소프트웨어와 주변 장치에 대한 지원은 해당 제조업체에서 제공합니다.

Dell 연락처

Dell 지원 센터는 www.dell.com/support/printers 에서 액세스할 수 있습니다.

다음 주소를 사용하면 온라인을 통해 Dell 에 연락할 수 있습니다.

- World Wide Web

www.dell.com/

www.dell.com/ap/(아시아/태평양 국가 전용)

www.dell.com/jp/(일본 전용)

www.euro.dell.com(유럽 전용)

www.dell.com/la/(라틴 아메리카 및 카리브해 연안 국가)

www.dell.ca(캐나다 전용)

- 익명 FTP(file transfer protocol)

ftp.dell.com

익명(anonymous) 사용자로 로그인한 후 이메일 주소를 암호로 사용합니다.

- 전자 지원 서비스

mobile_support@us.dell.com

support@us.dell.com

la-techsupport@dell.com(라틴 아메리카 및 카리브해 연안 국가 전용)

apsupport@dell.com(아시아/태평양 국가 전용)

support.jp.dell.com(일본 전용)

support.euro.dell.com(유럽 전용)

- 전자 견적 서비스

apmarketing@dell.com(아시아/태평양 국가 전용)

sales_canada@dell.com(캐나다 전용)

보증 및 반품 정책

Dell Inc.(이하 "Dell")는 업계 표준 관행에 따라 새(또는 이와 동일한 수준의) 부품과 구성 요소를 사용하여 하드웨어 제품을 생산합니다. Dell 의 프린터 보증에 대한 자세한 내용은 *제품 정보 설명서*를 참조하십시오.

색인

숫자

- 250 장 용지함
설치 41
- 250 장 용지함 설치 41
- 550 장 용지함
설치 41
- 550 장 용지함 설치 41

[

- [paper source]에 [custom string]
[paper orientation] 넣기 242
- [paper source]에 [custom type
name] [paper orientation] 넣
기 242
- [paper source]에 [paper size]
[paper orientation] 넣기 243
- [paper source]에 [paper type]
[paper size] [paper orientation]
넣기 243
- [paper source]을(를) [custom
string]의 [orientation](으)로 변
경 237
- [paper source]을(를) [custom
type name]의 [orientation](으)로
변경 237
- [paper source]을(를) [paper size]
의 [orientation](으)로 변경 237
- [paper source]을(를) [paper type]
[paper size](으)로 변경하고
[orientation](으)로 넣기 238
- [x]-용지 걸림, 출력 용지함에서
용지 모두 제거. 출력함에 용지가
남아 있음 [45y.xx] 232
- [x]-용지 걸림, 용지함 [x] 열기.
[24y.xx] 231
- [x]-용지 걸림, 용지함 1 을 분리하
여 양면 장치 청소. [23y.xx] 229
- [x]-용지 걸림, 자동 급지 장치 상
단 커버 열기. [28y.xx] 223
- [x]-용지 걸림, 전면 덮개 열기.
[20y.xx] 226
- [x]-용지 걸림, 표준 출력함의 걸
림 제거. [20y.xx] 224
- [x]-용지 걸림, 후면 덮개 열기.
[20y.xx] 224
- [x]-페이지 걸림, 수동 공급 장치
에서 제거. [25y.xx] 230

A

- ADF
복사 80
- ADF 분리 롤러
주문 210
- AirPrint
사용 75
- AppleTalk 메뉴 145

D

- Dell 모바일 인쇄
사용 76
- DSL 필터 105
- DSL(Digital Subscriber Line)
팩스 설정 105

E

- Embedded Web Server
FTP 단축번호 만들기 122
기능 13
기밀자료 인쇄 설정 수정 78
다음을 사용하여 컴퓨터로 스
캔 124
부품 상태 확인 209
사용 13
소모품 상태 확인 209
- 액세스 13, 19
- 액세스 문제 294
- 이메일 경고 설정 219
- 이메일 단축번호 만들기 93
- 팩스 대상 단축번호 만들기 116
- 팩스 초기 설정 100
- Embedded Web Server 사용 13
- Embedded Web Server—보안:
관리자 설명서
찾을 위치 206
- Embedded Web Server 를 열 수
없음 294
- Embedded Web Server 에 액세
스 19

F

- FTP
FTP 옵션 126
FTP 단축번호 만들기
Embedded Web Server 사
용 122

- FTP 설정 메뉴 177
- FTP 옵션
FTP 126
고급 옵션 128
- FTP 주소
프린터 제어판으로 단축번호 만
들기 123
- FTP 주소, 스캔
기본 화면 배경 이미지 변
경 123
단축 번호 사용 123
- FTP 주소로 스캔
기본 화면 배경 이미지 변
경 123
단축 번호 사용 123
주소록 사용 123
컴퓨터로 단축번호 만들기 122
- FTP 화면
고급 옵션 91

H

- HTML 메뉴 195

I

- Internal Solutions Port 설치 31
- IP 주소, 프린터
찾기 19
- IPv6 메뉴 143
- ISP(Internal Solutions Port)
문제 해결 255
설치 31
포트 설정 변경 48

P

- PCL 에뮬레이션 메뉴 192
- PDF 메뉴 192
- PostScript 메뉴 192

R

- RJ-11 어댑터 108

S

- SMTP 서버가 설정되지 않았습니
다. 시스템 관리자에게 문의하십
시오. 249
- SMTP 설정 메뉴 147

T

TCP/IP 메뉴 142

U

Universal 설정 메뉴 139

Universal 용지 크기
설정 50

Universal 용지 크기 설정 50

USB 드라이브 읽기 오류. USB
제거. 240

USB 포트 44

USB 포트 [x] 비활성화 [56] 251

USB 허브 읽기 오류 허브를 제거
하십시오. 240USB/병렬 인터페이스 카드
문제 해결 255**V**

VoIP 어댑터 106

VoIP(Voice over Internet
Protocol)

팩스 설정 106

WWeblink 서버가 설치되지 않았습
니다. 시스템 관리자에게 문의하
십시오. 251

Windows 무선

Embedded Web Server 사
용 47**X**

XPS 메뉴 191

ㄱ

가상 디스플레이

확인, Embedded Web Server
사용 218

가상 디스플레이 확인

Embedded Web Server 사
용 218

개인 식별 번호 방식

사용 47

결함 있는 디스크 제거 [61] 246

결함 있는 이미징 장치 교체
[31.xy] 246결함 있는 플래시가 감지됨
[51] 239

고급 옵션

FTP 91

FTP 옵션 128

팩스 121

고급 옵션, 터치 스크린

이메일 98

공급 알림

구성 219

공장 출하 시 기본 설정 복원 220

공장 출하시 기본값

복원 220

관리자가 스캐너 비활성화

[840.01] 248

교체

이미징 장치 212

토너 카트리지 210

구성

공급 알림, 유지관리 키트 219

공급 알림, 이미징 장치 219

공급 알림, 토너 카트리지 219

구성 가져오기

Embedded Web Server 사

용 24

구성 내보내기

Embedded Web Server 사

용 24

구성 변경, 일부 보류 작업이 복원
되지 않음 [57] 239

구성 부품

상태 확인 209

확인, Embedded Web Server

사용 209

확인, 프린터 제어판에서 209

구성 정보

무선 네트워크 45

글꼴 샘플 목록

인쇄 79

급지 문제 해결

걸린 용지를 제거해도 메시지가
계속 나타남 256

기밀 데이터

보안 정보 206

기밀 인쇄 메뉴 150

기밀 인쇄 작업 77

Macintosh 컴퓨터에서 인쇄 77

Windows 에서 인쇄 77

기밀 작업

인쇄 설정 수정 78

기밀 작업 및 기타 보류 작업 인
쇄

Macintosh 컴퓨터에서 77

Windows 에서 77

기본 USB 메뉴 145

기본 용지함 메뉴 130

기본 출력함, 사용 60

기본 화면

사용자 정의 20

아이콘 숨기기 20

아이콘 표시하기 20

기본 화면 버튼 및 아이콘
설명 16기본 화면 버튼 및 아이콘 이
해 16

기본 화면 아이콘

보이기 20

숨기기 20

기본 화면 응용 프로그램

구성 21

정보 찾기 21

기본 화면에 아이콘 숨기기 20

기본 화면에 아이콘 표시하기 20

기본적인 프린터 문제 해결 251

기술 지원 문의 295

기타 보안 설정(Miscellaneous
Security Settings) 메뉴 149**ㄴ**

날짜 및 시간 설정 메뉴 151

날짜 및 시간, 팩스

설정 112

남아 있는 페이지 수

추정 209

내 단축키

정보 22

내부 옵션 26

내용 소스

이메일 설정 97

팩스 옵션 119

널기

다용도 공급 장치 55

용지함 50

네트워크 [x] 소프트웨어 오류
[54] 245네트워크 [x](Network[x]) 메
뉴 140

네트워크 대상으로 스캔 122

네트워크 보고서 메뉴 141

네트워크 설정 페이지

인쇄 49

네트워크 설정 페이지 인쇄 49

네트워크 카드 메뉴 142

네트워크로 스캔

사용 122

설정 23

녹색 설정

예약 전원 모드 201

- 저소음 모드 199
 - 절약 모드 198
 - 최대 절전 모드 시간 초과 200
 - 농도
 - 복사 옵션 90
 - 스캔 옵션 126
 - 이메일 옵션 97
 - 팩스 옵션 120
 - 누락되거나 응답하지 않는 이미징 장치 다시 설치 [31.xy] 248
 - 누락되거나 응답하지 않는 카트리지를 다시 설치 [31.xy] 247
 - 누름(Push) 버튼 구성 방식 사용 47
- C**
- 다른 용지 크기 복사 83
 - 다른 용지 크기, 복사 83
 - 다용도 공급 장치
 - 넣기 55
 - 다용도 공급 장치 구성 메뉴 133
 - 다음 파일 형식으로 전송
 - 스캔 옵션 127
 - 이메일 옵션 97
 - 다중 전송
 - 설정 23
 - 프로파일 추가 23
 - 단축 번호 사용
 - FTP 주소로 스캔 123
 - 단축번호 사용
 - 팩스 전송 114
 - 단축번호, 만들기
 - FTP 대상 122
 - FTP 주소 123
 - 이메일 93
 - 팩스 대상 116
 - 단축번호로 저장
 - 복사 옵션 91
 - 스캔 옵션 126
 - 대용 크기 메뉴 133
 - 도움말 메뉴 196
 - 등, 표시기 15
 - 디렉터리 목록
 - 인쇄 79
 - 디렉토리 목록 인쇄 79
 - 디스크 꼭 참 62 239
 - 디스크 삭제 204
 - 디스플레이 문제 해결
 - 프린터 디스플레이가 비어 있음 253
 - 디스플레이 밝기 조정 201
- D**
- 디스플레이, 프린터 제어판 15
 - 밝기 조절 201
 - 디지털 전화 서비스
 - 팩스 설정 107
- E**
- 라벨, 용지
 - 팁 65
 - 레터헤드지
 - 넣기, 다용도 공급 장치 55
 - 복사 82
 - 사용 팁 64
- F**
- 마무리 기능 71
 - 마무리 메뉴 187
 - 마무리 장치
 - 마무리 기능 71
 - 지원되는 용지 크기 71
 - 마무리 장치 후면 덮개 닫기 238
 - 마무리 장치 후면 덮개에서 용지 걸림, 해결 232
 - 매수
 - 복사 옵션 90
 - 머리글 또는 바닥글 삽입 88
 - 메뉴
 - AppleTalk 145
 - FTP 설정 177
 - HTML 195
 - IPv6 143
 - PCL 에뮬레이션 192
 - PDF 192
 - PostScript 192
 - SMTP 설정 메뉴 147
 - TCP/IP 142
 - Universal 용지 설정 139
 - XPS 191
 - 기밀 인쇄 150
 - 기본 용지함 130
 - 기타 보안 설정 149
 - 날짜/시간 설정 151
 - 네트워크 [x] 140
 - 네트워크 보고서 141
 - 네트워크 카드 142
 - 다용도 용지함 구성 133
 - 대용 크기 133
 - 도움말 196
 - 마무리 187
 - 목록 129
 - 무선 144
 - 보고서 139
- G**
- 보안 감사 로그 151
 - 보안 설정 편집 148
 - 복사 설정 160
 - 사용자 유형 138
 - 사용자 정의 스캔 크기 138
 - 사용자 정의 이름 138
 - 설정 185
 - 용지 넣기 136
 - 용지 무게 135
 - 용지 질감 133
 - 용지 크기/유형 130
 - 유틸리티 191
 - 이메일 설정 172
 - 이미지 196
 - 임시 데이터 파일 삭제 150
 - 작업 계정 189
 - 팩스 모드(아날로그 팩스 설정) 164
 - 표준 USB 145
 - 표준 네트워크 140
 - 품질 188
 - 플래시 드라이브 181
 - 활성 NIC 140
 - 메뉴 설정 페이지
 - 인쇄 49
 - 메뉴 설정 페이지 인쇄 49
 - 메모리
 - 프린터에 설치된 유형 203
 - 메모리 꼭 참 [38] 244
 - 메모리 부족, 일부 보류 작업이 복원되지 않음 [37] 242
 - 메모리 부족, 일부 보류 작업이 삭제됨 [37] 242
 - 메모리 용량 부족, 팩스 인쇄 불가 244
 - 메모리 카드 26
 - 문제 해결 254
 - 설치 28
 - 메모리가 꼭 참음. 팩스를 보낼 수 없음 245
 - 메시지
 - 이메일 옵션 96
 - 모뎀에 연결된 아날로그 전화가 없음. 팩스가 비활성화됨. 245
 - 모바일 장치
 - 인쇄 75, 76
 - 무선 네트워크
 - 구성 정보 45
 - 무선 네트워크에 연결
 - Embedded Web Server 사용 47

- PIN(개인 식별 번호) 방식 사용 47
- 무선 설정 마법사 사용 46
- 버튼 누름 구성 방식 사용 47
- 무선 메뉴 144
- 무선 설정 마법사 사용 46
- 문서 인쇄 73
- 문서 종류
 - 이메일 설정 97
 - 팩스 옵션 119
- 문서, 인쇄
 - Macintosh 에서 73
 - Windows 에서 73
- 문제 해결
 - Embedded Web Server 를 열 수 없음 294
 - 기본적인 프린터 문제 해결 251
 - 기술 지원 문의 295
 - 스캐너가 응답하지 않음 290
 - 응답하지 않는 프린터 검사 251
 - 응용 프로그램 오류 발생 294
 - 팩스와 이메일 기능이 설정되지 않음 284
- 문제 해결, 급지
 - 걸린 용지를 제거해도 메시지가 계속 나타남 256
- 문제 해결, 디스플레이
 - 프린터 디스플레이가 비어 있음 253
- 문제 해결, 복사
 - 문서 또는 사진의 일부만 복사됨 283
 - 복사기가 응답하지 않음 281
 - 스캐너 장치 닫히지 않음 282, 291
 - 스캔한 이미지 품질 불량 292
 - 인쇄 품질이 나쁨 282
- 문제 해결, 색상 품질
 - 색상 투명 용지의 출력이 프로젝터로 볼 때 어둡게 나타납니다. 267
- 문제 해결, 스캔
 - 문서 또는 사진의 일부만 스캔됨 293
 - 스캐너 장치 닫히지 않음 282, 291
 - 스캔 작업 실패 291
 - 스캔 작업이 너무 오래 걸리거나 컴퓨터가 작동을 멈춤 292
 - 컴퓨터에서 스캔할 수 없음 293
- 문제 해결, 인쇄 품질
 - 공백 페이지 265
 - 기울어져 인쇄됨 274
 - 너무 밝게 인쇄됨 273
 - 문자가 고르지 않음 264
 - 불규칙하게 인쇄됨 270
 - 수직 줄무늬 277
 - 인쇄 밀도가 고르지 않음 281
 - 인쇄가 너무 어두움 272
 - 인쇄물에 그림자 이미지가 나타남 267
 - 인쇄물에 반복된 인쇄 결함이 나타남 271
 - 인쇄물에 수평 줄무늬가 나타남 276
 - 인쇄물에 회색 배경이 생김 268
 - 출력물에 가로 빈 줄이 나타남 278
 - 출력물에 토너 얼룩이 나타남 279
 - 토너가 번지거나 배경 그림자가 나타남 280
 - 토너가 쉽게 지워짐 280
 - 투명 용지 인쇄 품질이 열악함 275
 - 페이지 또는 이미지가 잘림 265
 - 페이지에 흰색 줄무늬 278
 - 프린터에서 단색의 검은색 페이지가 인쇄됨 275
- 문제 해결, 팩스
 - 발신자 번호가 표시되지 않음 285
 - 수신한 팩스의 인쇄 품질 불량 288
 - 팩스를 수신할 수는 있지만 전송할 수 없음 288
 - 팩스를 전송 또는 수신할 수 없음 285
 - 팩스를 전송할 수는 있지만 수신할 수 없음 287
- 문제 해결, 프린터 옵션
 - ISP(Internal Solutions Port) 255
 - USB/병렬 인터페이스 카드 255
 - 내부 옵션 감지되지 않음 253
 - 메모리 카드 254
 - 용지함 문제 254
- 발행물
 - 찾을 위치 9
- 밝기 조절
 - Embedded Web Server 201
 - 프린터 제어판 201
- 버튼, 터치 스크린 사용 17
- 버튼, 프린터 제어판 15
- 병렬 포트 [x] 비활성화 [56] 246
- 보고서
 - 보기 219
- 보고서 메뉴 139
- 보기
 - 보고서 219
- 보류 작업 77
 - Macintosh 컴퓨터에서 인쇄 77
 - Windows 에서 인쇄 77
- 보류 작업 복원? 248
- 보안
 - 기밀자료 인쇄 설정 수정 78
- 보안 감사 로그 메뉴 151
- 보안 설정 편집 메뉴 148
- 보안 슬롯 44
- 보존 설정
 - 밝기, 조절 201
 - 예약 전원 모드 201
 - 저소음 모드 199
 - 절약 모드 198
 - 절전 모드 199
 - 최대 절전 모드 시간 초과 200
- 복사
 - ADF 사용 80
 - Letterhead 82
 - 다른 용지 크기 83
 - 다른 크기로 82
 - 머리글 또는 바닥글 삽입 88
 - 복사 작업 취소 89
 - 사본 사이에 간지 삽입 86
 - 사용자 정의 작업 87
 - 사진 81
 - 스캐너 유리 사용 81
 - 신속 복사 80
 - 오버레이 메시지 추가 88
 - 용지 양면(양면 인쇄) 84
 - 용지함 선택 83
 - 축소 85
 - 투명 용지에 81
 - 품질 조정 85
 - 한 부씩 인쇄 86
 - 한 장에 다면 인쇄 87
 - 확대 85
- 복사 문제 해결
 - 문서 또는 사진의 일부만 복사됨 283

복사기가 응답하지 않음 281
 스캐너 장치 달리지 않
 음 282, 291
 스캔한 이미지 품질 불량 292
 인쇄 품질이 나쁨 282
 복사 설정 메뉴 160
 복사 옵션
 농도 90
 단축번호로 저장 91
 매수 90
 인쇄면(양면) 90
 한 부씩 인쇄 90
 복사 작업, 취소
 ADF 사용 89
 스캐너 유리 사용 89
 복사 품질
 조정 85
 복사 품질 조정 85
 복사 화면
 내용 소스 90
 문서 종류 90
 옵션 89, 90
 봉투
 넣기, 다용도 공급 장치 55
 사용 팁 64
 봉투 사용 팁 64
 부품 및 소모품 상태 확인 209
 부품 상태
 확인 209
 불규칙하게 인쇄됨 270
 비휘발성 메모리 203
 지우기 204
 비휘발성 메모리 지우기 204
 빈 줄이 나타남 278

人

사본 사이에 간지 삽입 86
 사용자 정의 스캔 크기 메뉴 138
 사용자 정의 용지 유형 이름
 지정 62
 사용자 정의 유형 [x]
 사용자 정의 이름 만들기 61
 용지 종류 변경 62
 사용자 정의 유형 메뉴 138
 사용자 정의 이름
 구성 62
 사용자 정의 이름 만들기
 용지 유형 61
 사용자 정의 이름 메뉴 138
 사용할 수 없는 용지 67
 사용할 수 있는 내부 옵션 26

사진
 복사 81
 상태 모니터 센터
 액세스 218
 상태 모니터 센터 액세스 218
 색상 품질 문제 해결
 색상 투명 용지의 출력이 프로젝
 터로 볼 때 어둡게 나타납니
 다. 267
 선택한 용지함의 용지를 사용하
 여 복사 83
 설정
 TCP/IP 주소 142
 설정 메뉴 185
 세로 빈 줄이 나타남 278
 소모품
 상태 확인 209
 저장 210
 주문 209
 확인, Embedded Web Server
 사용 209
 확인, 프린터 제어판에서 209
 소모품 교체
 스타플 카트리지 214
 소모품 상태
 확인 209
 소모품 알림 구성 219
 소모품 주문
 토너 카트리지 209
 프린터 홈 사용 209
 소모품 주문 유틸리티
 소모품 주문 209
 소모품, 주문
 ADF 분리 롤러 210
 유지관리 키트 210
 이미징 장치 210
 토너 카트리지 209
 소음 감소 199
 소프트웨어
 상태 메신저 218
 상태 모니터 센터 218
 소모품 주문 유틸리티 209
 송신 팩스 이름 설정 112
 수동 공급 장치에 [custom string]
 [paper orientation] 넣기 243
 수동 공급 장치에 [custom type
 name] [paper orientation] 넣
 기 243
 수동 공급 장치에 [paper size]
 [paper orientation] 넣기 244

수동 공급 장치에 [paper type]
 [paper size] [paper orientation]
 넣기 244
 수신인
 이메일 옵션 96
 스캐너
 ADF(자동 문서 공급 장치) 14
 기능 14
 스캐너 유리 14
 스캐너 용지 걸림, 스캐너에서 걸
 린 원본 제거 [2yy.xx] 249
 스캐너 용지 걸림, 스캐너에서 모
 든 원본 제거 [2yy.xx] 249
 스캐너 유리
 복사 81
 청소 208
 스캐너 자동 공급 장치 덮개 열
 림 248
 스캐너가 비활성화되었습니다.
 문제가 계속되면 시스템 관리자
 에게 문의하십시오. [840.02] 248
 스캐너가 응답하지 않음 290
 스캔
 Embedded Web Server 를 사용
 하여 컴퓨터로 124
 FTP 주소로 스캔 123
 신속 복사 80
 플래시 드라이브에서 126
 스캔 문제 해결
 문서 또는 사진의 일부만 스캔
 됨 293
 스캐너 장치 달리지 않
 음 282, 291
 스캔 작업 실패 291
 스캔 작업이 너무 오래 걸리거나
 컴퓨터가 작동을 멈춤 292
 컴퓨터에서 스캔할 수 없음 293
 스캔 미리 보기
 스캔 옵션 128
 팩스 옵션 120
 스캔 옵션
 농도 126
 다음 파일 형식으로 전송 127
 단축번호로 저장 126
 스캔 미리 보기 128
 원본 크기 126
 파일 이름 126
 페이지 설정 127
 해상도 127
 스캔 화면
 내용 소스 127
 문서 종류 127

- 스태플 카트리지
 - 교체 214
- 스태플 카트리지 교체 214
- 슬롯 [x]에서 지원되지 않는 옵션 [55] 250
- O**
- 안전 정보 7, 8
- 양면 인쇄 84
- 양식 및 즐겨찾기
 - 설정 21
- 양식 및 즐겨찾기 사용 73
- 양식 인쇄 73
- 어댑터 플러그 108
- 에코 모드 설정 198
- 연결된 용지함이 너무 많음 [58] 250
- 예약 전원 모드
 - 사용 201
- 예약 전원 모드 사용 201
- 옵션
 - 250 장 용지함, 설치 41
 - 550 장 용지함, 설치 41
 - Internal Solutions Port, 설치 31
 - 메모리 카드 28, 26
 - 펌웨어 카드 26
 - 프린터 하드 디스크, 설치 38
 - 프린터 하드 디스크, 제거 40
- 옵션 설치
 - 설치 순서 41
- 옵션 카드
 - 설치 29
- 옵션 카드 설치 29
- 옵션 트레이에 넣기 50
- 옵션, 복사 화면
 - 배율 90
 - 복사 원본 89
- 옵션, 터치 스크린
 - 복사 89
 - 이메일 96, 98
- 용지
 - Universal 용지 크기 설정 50
 - 넣기, 다용도 공급 장치 55
 - 다른 크기, 복사 83
 - 레터헤드지 67
 - 사용 불가 67
 - 선택 67
 - 양식지 67
 - 재활용 용지 68
 - 저장 87, 68
 - 특성 66
- 용지 걸림
 - 메시지 이해 222
 - 액세스 222
 - 예방 221
- 용지 걸림 방지 68
- 용지 걸림 예방 221
- 용지 걸림, 해결
 - 마무리 장치 출력함 232
 - 마무리 장치 후면 덮개에서 232
 - 수동 급지대 230
 - 스태플러 액세스 도어에서 232
 - 양면 장치 영역에서 229
 - 자동 급지 장치 상단 덮개에서 223
 - 전면 덮개에서 226
 - 트레이 [x]에서 231
 - 표준 출력함에서 224
 - 후면 덮개에서 224
- 용지 넣기 메뉴 136
- 용지 무게
 - 프린터에서 지원 70
- 용지 무게 메뉴 135
- 용지 변경 필요 246
- 용지 선택 67
- 용지 양면에 복사(양면 복사) 84
- 용지 유형
 - 설정 50
- 용지 절약 87
- 용지 종류
 - 넣을 위치 70
 - 프린터에서 지원 70
- 용지 종류 설정 50
- 용지 중지, 사용 60
- 용지 질감 메뉴 133
- 용지 크기
 - 설정 50
- 용지 크기 설정 50
- 용지 크기/유형 메뉴 130
- 용지함
 - 넣기 50
 - 분리 61, 62
 - 연결 61, 62
- 용지함 [x] 연결 확인 238
- 용지함 분리 61, 62
- 용지함 연결 61, 62
- 용지함(선택 사항)
 - 넣기 50
- 원격 제어판
 - 설정 24
- 원본 크기
 - 스캔 옵션 126
 - 이메일 옵션 97
- 유지관리 키트
 - 주문 210
- 유지관리 키트 거의 부족 [80.xy] 244
- 유지관리 키트 교체, 잔여 예상 페이지 수 0 [80.xy] 247
- 유지관리 키트 매우 부족, 잔여 예상 페이지 수 [x][80.xy] 244
- 유지관리 키트 부족 [80.xy] 244
- 유틸리티 메뉴 191
- 음성 메일
 - 설정 101
- 응답하지 않는 프린터 검사 251
- 응용 프로그램
 - 기본 화면 21
 - 이해 20
- 이 장치에서 디스크를 사용하려면 디스크를 포맷해야 합니다. 239
- 이더넷 네트워크
 - 이더넷 인쇄 설정 준비 45
- 이더넷 네트워크에서 프린터 설정 준비 45
- 이더넷 설정
 - 준비 45
- 이더넷 포트 44
- 이메일
 - 취소 96
- 이메일 경고
 - 설정 219
 - 소모품 부족 219
 - 용지 걸림 219
- 이메일 경고 설정 219
- 이메일 기능
 - 설정 92
- 이메일 단축번호, 만들기
 - Embedded Web Server 사용 93
- 이메일 설정 구성 92
- 이메일 설정 메뉴 172
- 이메일 옵션
 - 농도 97
 - 다음 파일 형식으로 전송 97
 - 메시지 96
 - 수신인 96
 - 원본 크기 97
 - 제목 96
 - 페이지 설정 98
 - 해상도 97
- 이메일 취소 96
- 이메일 화면
 - 고급 옵션 98

- 옵션 96, 98
- 이메일, 보내기
 - 단축 번호 사용 94
 - 주소록 사용 95
- 이메일로 보내기
 - Embedded Web Server 로 단축 번호 만들기 93
 - 기본 화면 배경 이미지 변경 94
 - 단축 번호 사용 94
 - 메시지 라인 추가 95
 - 이메일 기능 설정 92
 - 이메일 설정 구성 92
 - 제목 라인 추가 95
 - 주소록 사용 95
 - 출력 파일 형식 변경 95
 - 프린터 제어판으로 단축번호 만들기 93
- 이미지 메뉴 196
- 이미징 장치
 - 교체 212
 - 주문 210
- 이미징 장치 교체, 잔여 예상 페이지 수 0 [84.xy] 247
- 이미징 장치 매우 부족, 잔여 예상 페이지 수 [x][84.xy] 241
- 이미징 장치 부족 [84.xy] 241
- 이미징 장치 약간 부족 [84.xy] 241
- 인쇄
 - AirPrint 를 사용하여 모바일 장치에서 인쇄 75
 - Dell 모바일 인쇄를 사용하여 모바일 장치에서 인쇄 76
 - Macintosh 에서 73
 - Windows 에서 73
 - 글꼴 샘플 목록 79
 - 네트워크 설정 페이지 49
 - 디렉터리 목록 79
 - 메뉴 설정 페이지 49
 - 용지 73
 - 취소, 프린터 제어판에서 79
 - 플래시 드라이브에서 74
- 인쇄 드라이버
 - 하드웨어 옵션, 추가 43
- 인쇄 문제 해결
 - 대형 작업이 한 부씩 인쇄되지 않음 263
 - 보류 작업이 인쇄되지 않음 260
 - 여러 언어로 된 PDF 파일을 인쇄할 수 없음 257
 - 예기치 않게 페이지가 나뉘짐 264
 - 용지 걸림이 발생한 페이지가 다시 인쇄되지 않음 257
 - 용지 말림 269
 - 용지가 자주 걸림 256
 - 용지함 연결이 작동하지 않음 262
 - 인쇄 작업이 예상보다 오래 걸림 260
 - 작업이 인쇄되지 않음 258
 - 잘못된 문자 인쇄 262
 - 잘못된 용지에 작업 인쇄 261
 - 잘못된 용지함에서 작업 인쇄 261
 - 출력물의 여백이 잘못됨 269
 - 플래시 드라이브 읽기 오류 258
 - 인쇄 밀도가 고르지 않음 281
 - 인쇄 작업
 - 취소, 컴퓨터에서 79
 - 인쇄 작업 반복 77
 - Macintosh 컴퓨터에서 인쇄 77
 - Windows 에서 인쇄 77
 - 인쇄 작업 예약 77
 - Macintosh 컴퓨터에서 인쇄 77
 - Windows 에서 인쇄 77
 - 인쇄 작업 저장 77
 - 인쇄 작업 취소
 - 컴퓨터에서 79
 - 프린터 제어판에서 79
 - 인쇄 작업 확인 77
 - Macintosh 컴퓨터에서 인쇄 77
 - Windows 에서 인쇄 77
 - 인쇄 품질
 - 스캐너 유리 청소 208
 - 인쇄 품질 문제 해결
 - 공백 페이지 265
 - 기울어져 인쇄됨 274
 - 너무 밝게 인쇄됨 273
 - 문자가 고르지 않음 264
 - 불규칙하게 인쇄됨 270
 - 수직 줄무늬 277
 - 인쇄 밀도가 고르지 않음 281
 - 인쇄가 너무 어두움 272
 - 인쇄물에 그림자 이미지가 나타남 267
 - 인쇄물에 반복된 인쇄 결함이 나타남 271
 - 인쇄물에 수평 줄무늬가 나타남 276
 - 인쇄물에 회색 배경이 생김 268
 - 출력물에 가로 빈 줄이 나타남 278
 - 출력물에 토너 얼룩이 나타남 279
 - 토너가 번지거나 배경 그림자가 나타남 280
 - 토너가 쉽게 지워짐 280
 - 투명 용지 인쇄 품질이 열악함 275
 - 페이지 또는 이미지가 잘림 265
 - 프린터에서 단색의 검은색 페이지가 인쇄됨 275
 - 흰색 줄무늬 278
 - 인쇄면(양면)
 - 복사 옵션 90
 - 인쇄물에 반복된 인쇄 결함이 나타남 271
 - 인쇄물에 수직 줄무늬가 나타남 277
 - 인쇄물에 수평 줄무늬가 나타남 276
 - 일광 절약 시간, 설정 113
 - 일반 용지 크기
 - 설정 50
 - 일부 보류 작업이 복원되지 않음 249
 - 임시 데이터 파일 삭제 메뉴 150
- ㅈ
 - 자동 응답기에 연결
 - 설정 101
 - 자원 저장 기능을 지원할 메모리가 충분하지 않음 [35] 242
 - 작업 계산 메뉴 189
 - 작업 재시작 시 원본 모두 바꾸기 247
 - 작업을 완료하려면 소모품 필요 250
 - 잘못된 용지 크기, [paper source] 열기 [34] 241
 - 재활용
 - Dell 제품 202
 - 재활용 용지
 - 사용 68
 - 저소음 모드 199
 - 저장
 - 소모품 210
 - 용지 68
 - 전면 덮개 닫기 238
 - 전송 예약
 - 팩스 옵션 120

전화 번호별 벨소리 서비스, 팩스 연결 112
 전화 번호별 벨소리 서비스에 프린터 연결 112
 전화 스피리터 106
 절전 모드
 조정 199
 절전 모드 조정 199
 정크 팩스 차단 117
 제목 및 메시지 정보
 이메일에 추가 95
 제어판, 프린터 15
 절전 버튼 표시등 15
 표시등 15
 주문
 유지관리 키트 210
 이미징 장치 210
 주소록 사용 95
 팩스 전송 115
 주소록을 사용하여 팩스 전송 115
 줄무늬가 나타남 278
 지원되는 플래시 드라이브 76
 지원되지 않는 USB 허브, 제거하십시오. 240
 지원되지 않는 이미징 장치 교체 [32.xy] 248
 지원되지 않는 카트리지 교체 [32.xy] 248
 직렬 인쇄
 설정 48
 직렬 인쇄 설정 48
 직렬 포트 [x] 비활성화 [56] 249

ㄷ

청소
 스캐너 유리 208
 프린터 외관 207
 최대 절전 모드 시간 초과
 설정 200
 최대 절전 모드 시간 초과 설정 200
 축소 복사 85
 출력 파일 형식
 변경 95

ㅋ

카드 복사
 설정 21
 카드 용지
 넣기, 다용도 공급 장치 55

팁 65

카트리지 교체, 잔여 예상 페이지 수 0 [88.xy] 247
 카트리지 교체, 프린터 영역 불일치 [42.xy] 247
 카트리지 매우 부족, 잔여 예상 페이지 수[x][88.xy] 237
 카트리지 부족 [88.xy] 237
 카트리지 약간 부족 [88.xy] 237
 컨트롤러 보드
 액세스 26
 컴퓨터로 스캔 125
 Embedded Web Server 사용 124
 설정 125
 컴퓨터의 IP 주소
 찾기 19
 케이블
 USB 44
 이더넷 44
 케이블 연결 44
 콘텐츠
 이메일 설정 97

ㅁ

타사 [supply type], 사용 설명서 참조 [33.xy] 245
 터치 스크린
 버튼 17
 터치 스크린 버튼 사용 17
 토너 농도
 조정 73
 토너 농도 조정 73
 토너 카트리지
 교체 210
 주문 209
 투명 용지
 넣기, 다용도 공급 장치 55
 복사 81
 팁 64
 투명 용지에 복사 81
 팁
 라벨, 용지 65
 레터헤드지 64
 봉투 사용 64
 카드 용지 65
 투명 용지 64

ㅍ

파일 이름
 스캔 옵션 126

팩스

전송 114, 115
 팩스 대상 단축번호 만들기
 Embedded Web Server 사용 116
 팩스 로그
 보기 117
 팩스 로그 보기 117
 팩스 메모리 용량 부족 240
 팩스 모드(아날로그 팩스 설정)
 메뉴 164
 팩스 문제 해결
 발신자 번호가 표시되지 않음 285
 수신한 팩스의 인쇄 품질 불량 288
 팩스를 수신할 수는 있지만 전송할 수 없음 288
 팩스를 전송 또는 수신할 수 없음 285
 팩스를 전송할 수는 있지만 수신할 수 없음 287
 팩스 번호 설정 112
 팩스 번호, 설정 112
 팩스 보내기 114
 팩스 보류 118
 팩스 부분 작동 불가 시스템 관리자에게 문의하십시오. 240
 팩스 사용자 번호가 설정되지 않음 시스템 관리자에게 문의하십시오. 240
 팩스 사용자 이름이 설정되지 않음 시스템 관리자에게 문의하십시오. 240
 팩스 서버 '대상 형식'이 설정되지 않았습니다. 시스템 관리자에게 문의하십시오. 240
 팩스 설정
 DSL 연결 105
 VoIP 106
 VoIP 연결 106
 국가 또는 지역별 108
 디지털 전화 서비스 107
 표준 전화선 연결 101
 팩스 옵션
 내용 소스 119
 농도 120
 문서 종류 119
 스캔 미리 보기 120
 전송 예약 120
 페이지 설정 120
 해상도 120

- 팩스 이름, 설정 112
- 팩스 전달 119
- 팩스 전송
 - Embedded Web Server 로 단축 번호 만들기 116
 - 날짜 및 시간 설정 112
 - 단축번호 사용 114
 - 밝거나 어둡게 팩스 전송 117
 - 송신 팩스 이름 설정 112
 - 예정된 시간에 팩스 전송 115
 - 일광 절약 시간을 사용하도록 프린터 구성 113
 - 전화 번호별 벨소리 서비스 112
 - 정크 팩스 차단 117
 - 주소록 사용 115
 - 팩스 로그 보기 117
 - 팩스 번호 설정 112
 - 팩스 보류 118
 - 팩스 설정 100
 - 팩스 작업 취소 118
 - 팩스 전달 119
 - 프린터 제어판으로 단축번호 만들기 116
 - 프린터 제어판을 사용하여 전송 113
 - 해상도 변경 116
- 팩스 전송 예약 115
- 팩스 초기 설정 100
 - Embedded Web Server 사용 100
- 팩스 포트 44
- 팩스 화면
 - 고급 옵션 121
- 팩스와 이메일 기능 설정 284
- 팩스와 이메일 기능이 설정되지 않음 284
- 펌웨어 카드 26
- 페이지 복잡, 일부 데이터는 인쇄 안됨 [39] 239
- 페이지 설정
 - 스캔 옵션 127
 - 이메일 옵션 98
 - 팩스 옵션 120
- 평판 덮개를 덮고 원본 넣기(작업 재시작 시)[2yy.xx] 238
- 포맷되지 않은 플래시가 감지됨 [53] 250
- 포트 설정
 - 구성 48
- 포트 설정 구성 48
- 폰트 샘플 목록 인쇄 79
- 표준 USB 포트 비활성화 [56] 249
- 표준 네트워크 메뉴 140
- 표준 네트워크 소프트웨어 오류 [54] 249
- 표준 용지함
 - 넣기 50
- 표준 출력함에서 용지 제거 246
- 표준 트레이에 넣기 50
- 품질 메뉴 188
- 프린터 43
 - 기본 모델 11
 - 마무리 기능 71
 - 완전 구성 11
 - 운송 217
 - 위치 선택 10
 - 이동 10, 216, 217
 - 최소 간격 10
- 프린터 IP 주소 찾기 19
- 프린터 구성 11
- 프린터 메시지
 - [paper source]에 [custom string] [paper orientation] 넣기 242
 - [paper source]에 [custom type name] [paper orientation] 넣기 242
 - [paper source]에 [paper size] [paper orientation] 넣기 243
 - [paper source]에 [paper type] [paper size] [paper orientation] 넣기 243
 - [paper source]을(를) [custom string]의 [orientation](으)로 변경 237
 - [paper source]을(를) [custom type name]의 [orientation](으)로 변경 237
 - [paper source]을(를) [paper size]의 [orientation](으)로 변경 237
 - [paper source]을(를) [paper type] [paper size](으)로 변경하고 [orientation](으)로 넣기 238
- [x]-용지 걸림, 출력 용지함에서 용지 모두 제거. 출력함에 용지가 남아 있음 [45y.xx] 232
- [x]-용지 걸림, 용지함 [x] 열기. [24y.xx] 231
- [x]-용지 걸림, 용지함 1 을 분리하여 양면 장치 청소. [23y.xx] 229
- [x]-용지 걸림, 자동 급지 장치 상단 커버 열기. [28y.xx] 223
- [x]-용지 걸림, 전면 덮개 열기. [20y.xx] 226
- [x]-용지 걸림, 표준 출력함의 걸림 제거. [20y.xx] 224
- [x]-용지 걸림, 후면 덮개 열기. [20y.xx] 224
- [x]-페이지 걸림, 수동 공급 장치에서 제거. [25y.xx] 230
- SMTP 서버가 설정되지 않았습
니다. 시스템 관리자에게 문의
하십시오. 249
- USB 드라이브 읽기 오류. USB
제거. 240
- USB 포트 [x] 비활성화 [56] 251
- USB 허브 읽기 오류 허브를 제
거하십시오. 240
- Weblink 서버가 설치되지 않았
습니다. 시스템 관리자에게 문
의하십시오. 251
- 결함 있는 디스크 제거 [61] 246
- 결함 있는 이미지 장치 교체
[31.xy] 246
- 결함 있는 플래시가 감지됨
[51] 239
- 관리 218
- 관리자가 스캐너 비활성화
[840.01] 248
- 구성 변경, 일부 보류 작업이 복
원되지 않음 [57] 239
- 네트워크 [x] 소프트웨어 오류
[54] 245
- 누락되거나 응답하지 않는 이미
징 장치 다시 설치 [31.xy] 248
- 누락되거나 응답하지 않는 카트
리지 다시 설치 [31.xy] 247
- 디스크 꼭 참 62 239
- 디스크가 거의 찻습니다. 안전하
게 디스크 공간을 지우십시
오. 240
- 마무리 장치 후면 덮개 달
기 238
- 메모리 꼭 참 [38] 244
- 메모리 부족, 일부 보류 작업이
복원되지 않음 [37] 242
- 메모리 부족, 일부 보류 작업이
삭제됨 [37] 242

- 메모리 용량 부족, 팩스 인쇄 불가 244
- 메모리가 꽉 찼음. 팩스를 보낼 수 없음 245
- 모뎀에 연결된 아날로그 전화가 없음. 팩스가 비활성화됨. 245
- 병렬 포트 [x] 비활성화 [56] 246
- 보류 작업 복원? 248
- 수동 공급 장치에 [custom string] [paper orientation] 넣기 243
- 수동 공급 장치에 [custom type name] [paper orientation] 넣기 243
- 수동 공급 장치에 [paper size] [paper orientation] 넣기 244
- 수동 공급 장치에 [paper type] [paper size] [paper orientation] 넣기 244
- 스캐너 용지 걸림, 스캐너에서 걸린 원본 제거 [2yy.xx] 249
- 스캐너 용지 걸림, 스캐너에서 모든 원본 제거 [2yy.xx] 249
- 스캐너 자동 공급 장치 덮개 열림 248
- 스캐너가 비활성화되었습니다. 문제가 계속되면 시스템 관리자께 문의하십시오. [840.02] 248
- 슬롯 [x]에서 지원되지 않는 옵션 [55] 250
- 연결된 용지함이 너무 많음 [58] 250
- 용지 변경 필요 246
- 용지함 [x] 연결 확인 238
- 유지관리 키트 거의 부족 [80.xy] 244
- 유지관리 키트 교체, 잔여 예상 페이지 수 0 [80.xy] 247
- 유지관리 키트 매우 부족, 잔여 예상 페이지 수 [x][80.xy] 244
- 유지관리 키트 부족 [80.xy] 244
- 이 장치에서 디스크를 사용하려면 디스크를 포맷해야 합니다. 239
- 이미징 장치 교체, 잔여 예상 페이지 수 0 [84.xy] 247
- 이미징 장치 매우 부족, 잔여 예상 페이지 수 [x][84.xy] 241
- 이미징 장치 부족 [84.xy] 241
- 이미징 장치 약간 부족 [84.xy] 241
- 일부 보류 작업이 복원되지 않음 249
- 자원 저장 기능을 지원할 메모리가 충분하지 않음 [35] 242
- 작업 재시작 시 원본 모두 바꾸기 247
- 작업을 완료하려면 소모품 필요 250
- 잘못된 용지 크기, [paper source] 열기 [34] 241
- 전면 덮개 닫기 238
- 지원되지 않는 USB 허브, 제거하십시오. 240
- 지원되지 않는 디스크 250
- 지원되지 않는 이미징 장치 교체 [32.xy] 248
- 지원되지 않는 카트리지를 교체 [32.xy] 248
- 직렬 포트 [x] 비활성화 [56] 249
- 카트리지를 교체, 잔여 예상 페이지 수 0 [88.xy] 247
- 카트리지를 교체, 프린터 영역 불일치 [42.xy] 247
- 카트리지가 매우 부족, 잔여 예상 페이지 수 [x][88.xy] 237
- 카트리지가 부족 [88.xy] 237
- 카트리지가 약간 부족 [88.xy] 237
- 타사 [supply type], 사용 설명서 참조 [33.xy] 245
- 팩스 메모리 용량 부족 240
- 팩스 부분 작동 불가 시스템 관리자께 문의하십시오. 240
- 팩스 사용처 번호가 설정되지 않음 시스템 관리자께 문의하십시오. 240
- 팩스 사용처 이름이 설정되지 않음 시스템 관리자께 문의하십시오. 240
- 팩스 서버 '대상 형식'이 설정되지 않았습니다. 시스템 관리자께 문의하십시오. 240
- 페이지 복잡, 일부 데이터는 인쇄 안됨 [39] 239
- 평판 덮개를 덮고 원본 넣기(작업 재시작 시)[2yy.xx] 238
- 포맷되지 않은 플래시가 감지됨 [53] 250
- 표준 USB 포트 비활성화 [56] 249
- 표준 네트워크 소프트웨어 오류 [54] 249
- 표준 출력함에서 용지 제거 246
- 프린터를 다시 시작해야 합니다. 마지막 작업이 완료되지 않았을 수 있습니다. 246
- 플래시 메모리 조각 모음 작업을 위한 공간이 부족함 [37] 241
- 플래시 메모리에 자원을 위한 여유 공간 부족 [52] 245
- 플래시 옵션이 너무 많이 설치됨 [58] 250
- 한 부씩 인쇄할 메모리 부족 [37] 241
- 호환되지 않는 용지함[x] [59] 241
- 후면 덮개 닫기 238
- 프린터 메시지 관리 218
- 프린터 보안
- 수록 정보 206
- 프린터 설치 43
- 프린터 옵션 문제 해결
- ISP(Internal Solutions Port) 255
- USB/병렬 인터페이스 카드 255
- 내부 옵션 감지되지 않음 253
- 메모리 카드 254
- 용지함 문제 254
- 프린터 외관
- 청소 207
- 프린터 운송 217
- 프린터 위치 선택 10
- 프린터 이동 10, 216, 217
- 프린터 정보
- 찾을 위치 9
- 프린터 제어판 15
- 공장 출하 시 기본값, 복원 220
- 절전 버튼 표시등 15
- 표시등 15
- 프린터 제어판, 가상 디스플레이 Embedded Web Server 사용 218
- 프린터 제어판을 사용하여 이메일 전송 94
- 프린터 제어판을 사용하여 팩스 보내기 113
- 프린터 청소 207
- 프린터 추가 정보 찾기 9
- 프린터 하드 디스크 삭제 204
- 설치 38
- 암호화 205
- 제거 40
- 폐기 203

- 프린터 하드 디스크 메모리 지우기 204
 - 프린터 하드 디스크 설치 38
 - 프린터 하드 디스크 암호화 205
 - 프린터 하드 디스크 완전 삭제 204
 - 프린터 하드 디스크 제거 40
 - 프린터 하드 디스크 폐기 203
 - 프린터를 다시 시작해야 합니다. 마지막 작업이 완료되지 않았을 수 있습니다. 246
 - 프린터에서 빈 페이지가 인쇄됨 265
 - 프린터의 IP 주소 찾기 19
 - 플래시 드라이브
 - 인쇄 74
 - 지원되는 파일 유형 76
 - 플래시 드라이브 메뉴 181
 - 플래시 드라이브로 스캔 126
 - 플래시 드라이브에서 인쇄 74
 - 플래시 메모리 조각 모음 작업을 위한 공간이 부족함 [37] 241
 - 플래시 메모리에 자원을 위한 여유 공간 부족 [52] 245
 - 플래시 옵션이 너무 많이 설치됨 [58] 250
- ㅎ**
- 하드 디스크 메모리 지우기 204
 - 하드웨어 옵션 추가
 - 인쇄 드라이버 43
 - 하드웨어 옵션, 추가
 - 인쇄 드라이버 43
 - 한 부씩 인쇄 86
 - 복사 옵션 90
 - 한 부씩 인쇄할 메모리 부족 [37] 241
 - 한 장에 여러 페이지 복사 87
 - 해상도
 - 스캔 옵션 127
 - 이메일 옵션 97
 - 팩스 옵션 120
 - 해상도, 팩스
 - 변경 116
 - 호환되지 않는 용지함[X] [59] 241
 - 확대 복사 85
 - 환경 설정
 - 디스플레이 밝기, 조정 201
 - 예약 전원 모드 201
 - 저소음 모드 199
 - 절약 모드 198
 - 절전 모드 199
 - 최대 절전 모드 시간 초과 200
 - 활성 NIC 메뉴 140
 - 회선 필터 105
 - 후면 덮개 닫기 238
 - 취발성
 - 설명 203
 - 취발성 메모리 203
 - 지우기 203
 - 취발성 메모리 설명 203
 - 취발성 메모리 지우기 203